

DECLARAÇÃO - EPP

DECLARAÇÃO DE QUE SE ENQUADRA COMO MICROEMPRESA OU EMPRESA DE PEQUENO PORTE EPP (Lei Complementar 123/2006) e 147.

Pelo presente instrumento, a empresa JMC DISTRIBUIDORA DE PNEUS LTDA-EPP inscrita no CNPJ n.º 01795704/0001-60 com endereço na Rua Marechal Floriano 2803 centro Cascavel Paraná CEP-85801-250 por intermédio de seu representante legal, o Sr.(a) JOSE CARLOS DEZEN portador(a) do documento de identidade RG n.º 5036764115 emitido pela SSP/RS e do CPF n.º 497024750-15 **DECLARA**, sob penas da Lei, que se enquadra como EPP microempresa ou empresa de pequeno porte, conforme o caso) nos termos do Artigo 3º *caput*, incisos I e II da Lei Complementar 123/2006.

Por ser expressão da verdade, firmamos o presente.

Cascavel PR 24 de Outubro de 2022

JOSE CARLOS
DEZEN:49702475015

Assinado de forma digital por JOSE
CARLOS DEZEN:49702475015
Dados: 2022.10.24 15:50:52 -03'00'

JOSE CARLOS DEZEN
RG- 5036764115-RS CPF-497024750-15
Função-Diretor

g

g



DECLARAÇÃO UNIFICADA

Ao pregoeiro e equipe de apoio

PREFEITURA MUNICIPAL DE TREZ BARAS DO PARANA - Paraná

Pregão Eletrônico n.º 066/2022

Pelo presente instrumento, a empresa JMC Distribuidora de Pneus LTDA-EPP CNPJ nº 01795704/0001-60 com sede na Rua Marechal Floriano 2803 Bairro Centro CEP-85801-250 na Cidade de Cascavel Paraná através de seu representante legal infra-assinado, que:

- 1) Declaramos, para os fins do disposto no inciso V do art. 27 da Lei n.º 8.666/93, acrescido pela Lei n.º 9.854/99, que não empregamos menores de 18 (dezoito) anos em trabalho noturno, perigoso ou insalubre e não empregamos menores de 16 (dezesseis) anos. Ressalva ainda, que, caso empregue menores na condição de aprendiz (a partir de 14 anos, deverá informar tal situação no mesmo documento).
- 2) Declaramos, sob as penas da lei, que a empresa não foi declarada inidônea para licitar ou contratar com a Administração Pública.
- 3) Declaramos para os devidos fins de direito, na qualidade de Proponente dos procedimentos licitatórios, instaurados por este Município, que o(a) responsável legal da empresa é o(a) Sr. Jose Carlos Dezen Portador(a) do RG sob nº 50367641-15 e CPF nº 497024750-15 cuja função/cargo é. (sócio administrador/procurador/diretor/etc), **responsável pela assinatura do contrato.**
- 4) Declaramos para os devidos fins que **NENHUM** sócio desta empresa exerce cargo ou função pública impeditiva de relacionamento comercial com a Administração Pública
- 5) Declaramos de que a empresa não contratará empregados com incompatibilidade com as autoridades contratantes ou ocupantes de cargos de direção ou de assessoramento até o terceiro grau, na forma da Súmula Vinculante nº 013 do STF (Supremo Tribunal Federal).
- 6) Declaro para os devidos fins, como representante legal instituído, que a empresa inscrita encontra-se devidamente regularizada quanto aos documentos de habilitação e não existem fatos impeditivos supervenientes à sua habilitação, assim como a empresa não foi declarada inidônea junto a qualquer órgão da Administração Pública, para que se possibilite assim, sua participação na Licitação.
- 7) Pelo presente instrumento, a empresa declara, sob penas da Lei, que não está sujeita a qualquer

g

28

impedimento legal e que não fomos declarados inidôneos para licitar ou contratar com o Poder Público, em qualquer de suas esferas.

8) Pelo presente instrumento, a empresa declara, sob penas da Lei, nos termos do artigo 4º, inciso VII, da Lei 10.520/02, que cumpre plenamente os requisitos de habilitação exigidos no Edital do Pregão acima mencionado

9) Declaramos para os devidos fins que em caso de qualquer comunicação futura referente a este processo licitatório, bem como em caso de eventual contratação, **concordo que o Contrato** seja encaminhado para o seguinte endereço:

E-mail: Sigapneus.import@gmail.com

Telefone: (45)3037.3032

10) Caso altere o citado e-mail ou telefone comprometo-me em protocolizar pedido de alteração junto ao Setor de Licitação deste Município, sob pena de ser considerado como intimado nos dados anteriormente fornecidos.

11) Nomeamos e constituímos o senhor(a) Jose Carlos Dezen portador(a) do CPF/MF sob n.º 497024750-15 para ser o(a) responsável para acompanhar a execução do **contrato**, referente ao Pregão Eletrônico N.º 066/2022 e todos os atos necessários ao cumprimento das obrigações contidas no instrumento convocatório, seus Anexos e no Contrato.

Cascavel PR 24 de Outubro de 2022

JOSE CARLOS
DEZEN:49702475015

Assinado de forma digital por JOSE
CARLOS DEZEN:49702475015
Data: 2022.10.27 08:42:33 -03'00'

JOSE CARLOS DEZEN

CPF-497024750-15

GR-50367641-15

g

28

K

DECLARAÇÃO DE FATOS IMPEDITIVOS E SUPERVINIENTES

Pregão Eletrônico n.º 066/2022

Declaro para os devidos fins, como representante legal instituído, que a empresa JMC DISTRIBUIDORA DE PNEUS LTDA-EPP inscrita no CNPJ sob nº. 01795704/0001-60 encontra-se devidamente regularizada quanto aos documentos de habilitação e não existem fatos impeditivos supervenientes à sua habilitação, assim como a empresa não foi declarada inidônea junto a qualquer órgão da Administração Pública, para que se possibilite assim, sua participação na Licitação PREGÃO, instaurado pelo Município.

Cascavel PR 24 de Outubro de 2022

JOSE CARLOS
DEZEN:49702475015

Assinado de forma digital por JOSE
CARLOS DEZEN:49702475015
Dados: 2022.10.27 08:42:49 -03'00'

JOSE CARLOS DEZEN
CPF-497024750-15

DECLARAÇÃO DE IDONEIDADE

Pregão Eletrônico n.º 066/2022

A empresa JMC DISTRIBUIDORA DE PNEUS LTDA-EPP Declaramos para os devidos fins de direito, na qualidade de Proponente do procedimento licitatório sob a modalidade de Pregão Eletrônico **instaurado por este Município, que não fomos declarados inidôneos para licitar ou contratar com o Poder Público, em qualquer de suas esferas.**

Por ser expressão da verdade, firmamos a presente

Cascavel PR 24 de Outubro de 2022

JOSE CARLOS
DEZEN:49702475015

Assinado de forma digital por JOSÉ
CARLOS DEZEN:49702475015
Dados: 2022.10.27 08:42:59 -03'00'

JOSE CARLOS DEZEN
CPF-497024750-15
RG-50367641-15
CARGO-DIRETOR

g

g

K

DECLARAÇÃO DE REGULARIDADE COM O MINISTÉRIO DO TRABALHO MENORES

Pregão Eletrônico n.º 066/2022

A empresa JMC DISTRIBUIDORA DE PNEUS LTDA-EPP inscrita no CNPJ/MF nº 01795704/0001-60 por intermédio de seu representante legal, o(a) Sr(a) JOSE CARLOS DEZEN portador(a) do documento de identidade RG nº 5036764115 emitido pela SSP/RS e do CPF nº 497024750-15 DECLARA, sob as penas da lei, para fins do disposto no inciso V do artigo 27 da Lei Federal nº 8.666, de 21 de junho de 1993, acrescido pela Lei nº 9.854, de 27 de outubro de 1999, que não emprega menor de dezoito anos em trabalho noturno, perigoso ou insalubre e que não emprega menor de dezesseis anos. Ressalva, ainda, que não emprega menor, a partir de quatorze anos, na condição de aprendiz.

Cascavel PR 24 de Outubro de 2022

JOSE CARLOS
DEZEN:49702475015

Assinado de forma digital por JOSE
CARLOS DEZEN:49702475015
Data: 2022.10.27 08:43:12 -03'00'

JOSE CARLOS DEZEN
CPF-497024750-15
RG-50367641-15
CARGO-DIRETOR

g

g

K

DECLARAÇÃO ANTICORRUPÇÃO RESPONSABILIDADE

Pregão Eletrônico n.º 066/2022

A empresa JMC DISTRIBUIDORA DE PNEUS LTDA-EPP CNPJ nº 01795704/0001-60 por seu Representante legalmente constituído, DECLARA, sob as penas da lei: Que está ciente, conhece e entende os termos das leis anticorrupção brasileiras ou de quaisquer outras aplicáveis sobre o objeto do presente contrato, comprometendo-se a abster-se de qualquer atividade que constitua uma violação das disposições destas Regras Anticorrupção, por si e por seus administradores, diretores, funcionários e agentes, bem como seus sócios que venham a agir em seu nome. Que se obriga a conduzir suas práticas comerciais, durante a consecução do presente Contrato, de forma ética e em conformidade com os preceitos legais aplicáveis. Que na execução desta Ata, nem a empresa nem qualquer de seus diretores, empregados, agentes ou sócios agindo em seu nome, devem dar, oferecer, pagar, prometer pagar, ou autorizar o pagamento de, direta ou indiretamente, qualquer dinheiro ou qualquer coisa de valor a qualquer autoridade governamental, consultores, representantes, parceiros, ou quaisquer terceiros, com

Cascavel PR 24 de Outubro de 2022

JOSE CARLOS
DEZEN:49702475015Assinado de forma digital por
JOSE CARLOS
DEZEN:49702475015
Dados: 2022.10.27 08:43:23 -03'00'JOSE CARLOS DEZEN
RG- 5036764115-RS CPF- 497024750-15
Função: Diretor

g

29

/

DECLARAÇÃO DE VEDAÇÃO AO NEPOTISMO

Pregão Eletrônico n.º 066/2022

Pelo presente instrumento, a empresa JMC DISTRIBUIDORA DE PNEUS LTDA-EPP inscrita no CNPJ n.º 01795704/0001-60 com endereço na Rua Marechal Floriano 2803 centro Cascavel Paraná CEP-85801-250 DECLARA que não fazem parte do quadro societário/cotista/dirigente/representante, cônjuge, companheiro, parente em linha reta ou colateral, consanguíneo ou afim de **servidor em cargo em comissão** na entidade licitante, **ainda que a participação seja apenas indireta, à luz dos princípios da impessoalidade e moralidade**. Em atendimento a Recomendação Administrativa do Ministério Público.

Por ser verdade, firmo a presente declaração para que produza os efeitos legais, ciente de que a falsidade de seu conteúdo pode implicar na imputação de sanções civis, administrativas, bem como na sanção penal prevista no art. 299 do Código Penal, conforme transcrição abaixo:

Art. 299 – Omitir, em documento público ou particular, declaração que nele deveria constar, ou nele inserir ou fazer inserir declaração falsa ou diversa da que devia ser escrita, com o fim de prejudicar direito, criar obrigação ou alterar a verdade sobre o fato juridicamente relevante.

Cascavel PR 24 de Outubro de 2022

JOSE CARLOS
DEZEN:49702475015

Assinado de forma digital por
JOSE CARLOS
DEZEN:49702475015
Dados: 2022.10.27 08:43:33 -03'00'

JOSE CARLOS DEZEN
RG- 5036764115-RS CPF-497024750-15

g

g

K

DECLARAÇÃO UNIFICADA

Ao pregoeiro e equipe de apoio

PREFEITURA MUNICIPAL DE TREZ BARAS DO PARANA - Paraná

Pregão Eletrônico n.º 066/2022

Pelo presente instrumento, a empresa JMC Distribuidora de Pneus LTDA-EPP CNPJ nº 01795704/0001-60 com sede na Rua Marechal Floriano 2803 Bairro Centro CEP-85801-250 na Cidade de Cascavel Paraná através de seu representante legal infra-assinado, que:

- 1) Declaramos, para os fins do disposto no inciso V do art. 27 da Lei n.º 8.666/93, acrescido pela Lei n.º 9.854/99, que não empregamos menores de 18 (dezoito) anos em trabalho noturno, perigoso ou insalubre e não empregamos menores de 16 (dezesesseis) anos. Ressalva ainda, que, caso empregue menores na condição de aprendiz (a partir de 14 anos, deverá informar tal situação no mesmo documento).
- 2) Declaramos, sob as penas da lei, que a empresa não foi declarada inidônea para licitar ou contratar com a Administração Pública.
- 3) Declaramos para os devidos fins de direito, na qualidade de Proponente dos procedimentos licitatórios, instaurados por este Município, que o(a) responsável legal da empresa é o(a) Sr. Jose Carlos Dezen Portador(a) do RG sob nº 50367641-15 e CPF nº 497024750-15 cuja função/cargo é. (sócio administrador/procurador/diretor/etc), **responsável pela assinatura do contrato.**
- 4) Declaramos para os devidos fins que **NENHUM** sócio desta empresa exerce cargo ou função pública impeditiva de relacionamento comercial com a Administração Pública
- 5) Declaramos de que a empresa não contratará empregados com incompatibilidade com as autoridades contratantes ou ocupantes de cargos de direção ou de assessoramento até o terceiro grau, na forma da Súmula Vinculante nº 013 do STF (Supremo Tribunal Federal).
- 6) Declaro para os devidos fins, como representante legal instituído, que a empresa inscrita encontra-se devidamente regularizada quanto aos documentos de habilitação e não existem fatos impeditivos supervenientes à sua habilitação, assim como a empresa não foi declarada inidônea junto a qualquer órgão da Administração Pública, para que se possibilite assim, sua participação na Licitação.
- 7) Pelo presente instrumento, a empresa declara, sob penas da Lei, que não está sujeita a qualquer

g

e

impedimento legal e que não fomos declarados inidôneos para licitar ou contratar com o Poder Público, em qualquer de suas esferas.

8) Pelo presente instrumento, a empresa declara, sob penas da Lei, nos termos do artigo 4º, inciso VII, da Lei 10.520/02, que cumpre plenamente os requisitos de habilitação exigidos no Edital do Pregão acima mencionado

9) Declaramos para os devidos fins que em caso de qualquer comunicação futura referente a este processo licitatório, bem como em caso de eventual contratação, **concordo que o Contrato** seja encaminhado para o seguinte endereço:

E-mail: Sigapneus.import@gmail.com

Telefone: (45)3037.3032

10) Caso altere o citado e-mail ou telefone comprometo-me em protocolizar pedido de alteração junto ao Setor de Licitação deste Município, sob pena de ser considerado como intimado nos dados anteriormente fornecidos.

11) Nomeamos e constituímos o senhor(a) Jose Carlos Dezen portador(a) do CPF/MF sob n.º 497024750-15 para ser o(a) responsável para acompanhar a execução do **contrato**, referente ao Pregão Eletrônico Nº 066/2022 e todos os atos necessários ao cumprimento das obrigações contidas no instrumento convocatório, seus Anexos e no Contrato.

Cascavel PR 24 de Outubro de 2022

JOSE CARLOS
DEZEN:49702475015

Assinado de forma digital por JOSE
CARLOS DEZEN:49702475015
Dados: 2022.10.27 08:42:35 -03'00'

JOSE CARLOS DEZEN

CPF-497024750-15

GR-50367641-15

α

α

DECLARAÇÃO DE FATOS IMPEDITIVOS E SUPERVINIENTES

Pregão Eletrônico n.º 066/2022

Declaro para os devidos fins, como representante legal instituído, que a empresa JMC DISTRIBUIDORA DE PNEUS LTDA-EPP inscrita no CNPJ sob n.º. 01795704/0001-60 encontra-se devidamente regularizada quanto aos documentos de habilitação e não existem fatos impeditivos supervenientes à sua habilitação, assim como a empresa não foi declarada inidônea junto a qualquer órgão da Administração Pública, para que se possibilite assim, sua participação na Licitação PREGÃO, instaurado pelo Município.

Cascavel PR 24 de Outubro de 2022

JOSE CARLOS
DEZEN:49702475015

Assinado de forma digital por JOSE
CARLOS DEZEN:49702475015
Dados: 2022.10.27 08:42:49 -03'00'

JOSE CARLOS DEZEN
CPF-497024750-15

g

ze

ze

DECLARAÇÃO DE IDONEIDADE

Pregão Eletrônico n.º 066/2022

A empresa JMC DISTRIBUIDORA DE PNEUS LTDA-EPP Declaramos para os devidos fins de direito, na qualidade de Proponente do procedimento licitatório sob a modalidade de Pregão Eletrônico **instaurado por este Município, que não fomos declarados inidôneos para licitar ou contratar com o Poder Público, em qualquer de suas esferas.**

Por ser expressão da verdade, firmamos a presente

Cascavel PR 24 de Outubro de 2022

JOSE CARLOS
DEZEN:49702475015

Assinado de forma digital por JOSE
CARLOS DEZEN:49702475015
Dados: 2022.10.27 08:42:59 -03'00'

JOSE CARLOS DEZEN
CPF-497024750-15
RG-50367641-15
CARGO-DIRETOR

g

B

K

JMC Distribuidora
de Pneus Ltda
CNPJ 01.795.704/0001-60 - Inscr. 903.67970-00

(45) 3037-3032 / (45) 9971-0423

Rua Marechal Floriano, 2803 - Centro - Cascavel - Paraná
CEP 85.801-250 - sigapneus.import@gmail.com

DECLARAÇÃO DE REGULARIDADE COM O MINISTÉRIO DO TRABALHO MENORES

Pregão Eletrônico n.º 066/2022

A empresa JMC DISTRIBUIDORA DE PNEUS LTDA-EPP inscrita no CNPJ/MF nº 01795704/0001-60 por intermédio de seu representante legal, o(a) Sr(a) JOSE CARLOS DEZEN portador(a) do documento de identidade RG nº 5036764115 emitido pela SSP/RS e do CPF nº 497024750-15 DECLARA, sob as penas da lei, para fins do disposto no inciso V do artigo 27 da Lei Federal nº 8.666, de 21 de junho de 1993, acrescido pela Lei nº 9.854, de 27 de outubro de 1999, que não emprega menor de dezoito anos em trabalho noturno, perigoso ou insalubre e que não emprega menor de dezesseis anos. Ressalva, ainda, que não emprega menor, a partir de quatorze anos, na condição de aprendiz.

Cascavel PR 24 de Outubro de 2022

JOSE CARLOS
DEZEN:49702475015

Assinado de forma digital por JOSE
CARLOS DEZEN:49702475015
Dados: 2022.10.27 08:43:12 -03'00'

JOSE CARLOS DEZEN
CPF-497024750-15
RG-50367641-15
CARGO-DIRETOR

g

g

g

DECLARAÇÃO ANTICORRUPÇÃO RESPONSABILIDADE

Pregão Eletrônico n.º 066/2022

A empresa JMC DISTRIBUIDORA DE PNEUS LTDA-EPP CNPJ nº 01795704/0001-60 por seu Representante legalmente constituído, DECLARA, sob as penas da lei: Que está ciente, conhece e entende os termos das leis anticorrupção brasileiras ou de quaisquer outras aplicáveis sobre o objeto do presente contrato, comprometendo-se a abster-se de qualquer atividade que constitua uma violação das disposições destas Regras Anticorrupção, por si e por seus administradores, diretores, funcionários e agentes, bem como seus sócios que venham a agir em seu nome. Que se obriga a conduzir suas práticas comerciais, durante a consecução do presente Contrato, de forma ética e em conformidade com os preceitos legais aplicáveis. Que na execução desta Ata, nem a empresa nem qualquer de seus diretores, empregados, agentes ou sócios agindo em seu nome, devem dar, oferecer, pagar, prometer pagar, ou autorizar o pagamento de, direta ou indiretamente, qualquer dinheiro ou qualquer coisa de valor a qualquer autoridade governamental, consultores, representantes, parceiros, ou quaisquer terceiros, com

Cascavel PR 24 de Outubro de 2022

JOSE CARLOS
DEZEN:49702475015Assinado de forma digital por
JOSE CARLOS
DEZEN:49702475015
Dados: 2022.10.27 08:43:23 -03'00'JOSE CARLOS DEZEN
RG- 5036764115-RS CPF- 497024750-15
Função: Diretor

g

28

K

DECLARAÇÃO DE VEDAÇÃO AO NEPOTISMO

Pregão Eletrônico n.º 066/2022

Pelo presente instrumento, a empresa JMC DISTRIBUIDORA DE PNEUS LTDA-EPP inscrita no CNPJ n.º 01795704/0001-60 com endereço na Rua Marechal Floriano 2803 centro Cascavel Paraná CEP-85801-250 DECLARA que não fazem parte do quadro societário/cotista/dirigente/representante, cônjuge, companheiro, parente em linha reta ou colateral, consanguíneo ou afim de **servidor em cargo em comissão** na entidade licitante, **ainda que a participação seja apenas indireta, à luz dos princípios da impessoalidade e moralidade.** Em atendimento a Recomendação Administrativa do Ministério Público.

Por ser verdade, firmo a presente declaração para que produza os efeitos legais, ciente de que a falsidade de seu conteúdo pode implicar na imputação de sanções civis, administrativas, bem como na sanção penal prevista no art. 299 do Código Penal, conforme transcrição abaixo:

Art. 299 – Omitir, em documento público ou particular, declaração que nele deveria constar, ou nele inserir ou fazer inserir declaração falsa ou diversa da que devia ser escrita, com o fim de prejudicar direito, criar obrigação ou alterar a verdade sobre o fato juridicamente relevante.

Cascavel PR 24 de Outubro de 2022

JOSE CARLOS
DEZEN:49702475015

Assinado de forma digital por
JOSE CARLOS
DEZEN:49702475015
Data: 2022.10.27 08:43:33 -03'00'

JOSE CARLOS DEZEN

RG- 5036764115-RS CPF-497024750-15

g

g

K

ANEXO I

PROPOSTA DE PREÇOS

À Comissão de Licitação

Prefeitura do Município de Três barras do Paraná – PR.

Ref.: Pregão Eletrônico 66/2022

Prezados Senhores,

Apresentamos e submetemos à apreciação de V. S^{as} nossa proposta relativa a AQUISIÇÃO DE PNEUS, CÂMARAS, BICOS E PROTETORES, PARA MANUTENÇÃO DOS VEÍCULOS DA FROTA DO MUNICÍPIO DE ASSIS CHATEAUBRIAND-PR., da licitação em epígrafe.

A Empresa JMC DISTRIBUIDORA DE PNEUS LTDA-EPP inscrita no CNPJ n.º 01795704/0001-60 com sede na Rua Marechal Floriano 2803 –Centro Cascavel Paraná e por intermédio de seu representante legal, o(a) Sr.(a) JOSE CARLOS DEZEN portador(a) do documento de identidade RG n.º 5036764115- emitido pela SSP/ RS e do CPF n.º 497024750-15 obedecendo às condições do ato convocatório, com preços apresentados em algarismos, até **02 (duas) casas após a vírgula, sem rasuras emendas e entrelinhas, encaminha a seguinte Proposta.**

PROPOSTA PNEUS EXCLUSIVO ME-EPP

ITEM	QTDE	UND	DESCRIÇÃO DO ITEM	MARCA	VALOR UNITÁRIO	VALOR TOTAL
1	40	UND	PNEU 175X70 R13, RADIAL SEM CÂMARA, FINALIDADE TRAFEGAR EM ASFALTO	DUNLOP SUMITOMO R1BC10	R\$ 407,00	R\$ 16.280.00
2	30	HND	PENU 185X65 R15, RADIAL SEM CÂMARA, FINALIDADE TRAFEGAR EM ASFALTO	DUNLOP SUMITOMO R1BC10	R\$ 445,00	R\$ 13.350.00
3	30	UND	PNEU 175X70 R14, RADIAL SEM CÂMARA, FINALIDADE	DUNLOP SUMITOMO R1BC10	R\$ 455,00	R\$ 13.650.00
4	30	UND	PENU 185X70 R14, RADIAL SEM CÂMARA, FINALIDADE TRAFEGAR EM ASFALTO	DUNLOP SUMITOMO	R\$ 457,00	R\$ 13.710.00
12	12	UND	PNEU 205X60 R15, RADIAL SEM CÂMARA, FINALIDADE TRAFEGAR EM ASFALTO,	DELINTE DH2	R\$ 566,00	R\$ 6.792.00
13	12	UND	PNEU 205X60 R16, RADIAL SEM CÂMARA, FINALIDADE TRAFEGAR EM ASFALTO	DELINTE DH2	R\$ 600,00	R\$ 7.200.00
14	10	UND	PNEU 205X55 R16, RADIAL SEM CÂMARA, FINALIDADE TRAFEGAR EM ASFALTO,	DELINTE DH2	R\$ 477,00	R\$ 4.770.00
15	30	UND	PNEU 205X65 R16, RADIAL SEM CÂMARA, FINALIDADE TRAFEGAR EM ASFALTO,	DELINTE DH2	705,00	R\$ 21.150.00
16	20	UND	PNEU 205X75 R16, RADIAL SEM CÂMARA, FINALIDADE TRAFEGAR EM ASFALTO,	DELINTE DV2	R\$ 794,00	R\$ 15.880.00
20	30	HND	PNEU 175X65 R14, RADIAL L SEM CÂMARA, FINALIDADE TRAFEGAR EM ASFALTO	DUNLOP SUMITOMO	R\$ 419,00	R\$ 12.570.00

9

20

JMC Distribuidora
de Pneus Ltda

CNPJ 01.795.704/0001-60 - Inscr. 903.67970-00

(45) 3037-3032 / (45) 9971-0423

Rua Marechal Floriano, 2803 - Centro - Cascavel - Paraná
CEP 85.801-250 - sigapneus.import@gmail.com

26	30	UND	PNEU 7,50X16 BORRACHUDO, MÍNIMO 12 LONAS, COM USO DECÂMARA, FINALIDADE TRAFEGAR EM TODOS OS TIPOS DEPAVIMENTOS	TORNEL CENTELA 12PR BORR COMUM	R\$ 1.209.00	R\$ 36.270.00
27	10	UND	PNEU 295/80 R22,5, BORRACHUDO, MÍNIMO 16 LONAS, RADIALSEM CÂMARA, BANDA PRÉ-MOLDADA DE ALTO PODER DETRAÇÃO PARA UTILIZAÇÃO FORA DE ESTRADA OU TERRENOSMISTOS,	MAGNUM 18PR MGM 08 BORR MISTO RADIAL	R\$ 3.100.00	R\$ 31.000.00
28	20	UND	PNEU 295/80 R22,5, MISTO, MÍNIMO 16 LONAS, RADIAL SEMCÂMARA, BANDA PRÉ-MOLDADA DE ALTO PODER DE TRACÇOPARA UTILIZAÇÃO FORA DE ESTRADA OU TERRENOS MISTOS,,	MAGNUM 18PR MG06 MISTO RADIAL	R\$ 2.810.00	R\$ 56.200.00
29	20	UND	PNEU 295/80 R22,5, USO, MÍNIMO 16 LONAS, RADIAL SEMCÂMARA, FINALIDADE TRAFEGAR RODOVIÁRIO,	MAGNUM 18PR MG5 SPEEDMAX LISO RADIAL	R\$ 2.557.00	R\$ 51.140.00
30	10	UND	PNEU 1000R20, BORRACHUDO, 16 LONAS, RADIAL COMCÂMARA, BANDA PRÉ-MOLDADA DE ALTO PODER DE TRACÇOPARA UTILIZAÇÃO FORA DE ESTRADA OU TERRENOS MISTOS,	DRC 18PR D821 BORR RADIAL	R\$ 2.605.00	R\$ 26.050.00
31	20	UND	PNEU 1000R20, MISTO, 16 LONAS, RADIAL COM CÂMARA,FINALIDADE TRAFEGAR RODOVIÁRIO,	DRC 18PR D841 MISTO RADIAL	R\$ 2.785.00	R\$ 55.700.00
32	10	UND	PNEU 1000R20, LISO, 16 LONAS, RADIAL COM CÂMARA,FINALIDADE TRAFEGAR RODOVIÁRIO	DRC 18PR D841 MISTO RADIAL	R\$ 2.700.00	R\$ 27.000.00
33	6	UND	PNEU 1100 R22, MISTO, MÍNIMO 16 LONAS, RADIAL COMCÂMARA, FINALIDADE TRAFEGAR RODOVIÁRIO ,,	PIRELLI 16PR FG88 MISTO RADIAL	R\$ 3.370.00	R\$ 20.220.00
35	7	UND	PNEU 1100 R22, BORRACHUDO MISTO, MÍNIMO 16 LONAS,RADIAL COM CÂMARA, BANDA PRÉ-MOLDADA DE ALTO PODERDE TRACÇÃO PARA UTILIZAÇÃO FORA DE ESTRADA OU TERRENOS MISTOS,	PIRELLI 16PR TG88 BORR MISTO RADIAL	R\$ 4.005.00	R\$ 28.035.00
36	7	UND	PNEU 1400X24 L2, MÍNIMO 16 LONAS, FINALIDADE MÁQUINASPESADAS,	MALHOTRA 16PR L2 COMUM	R\$ 4.700.00	R\$ 32.900.00
37	5	UND	PNEU 17,5X25 L2, MÍNIMO 16 LONAS, FINUIDADE MÁQUINASPESADAS,	MALHOTA 16PR L2 COMUM	R\$ 5.390.00	R\$ 26.950.00
38	10	UND	PNEU 19,5X24 R4, MÍNIMO 12 LONAS, FINALIDADE MÁQUINASPESADAS,	FORERANER 12PR R4 COMUM	R\$ 5.020.00	R\$ 50.200.00
39	6	UND	PNEU 12/16,5 L2, MÍNIMO 12 LONAS, FINALIDADE MÁQUINASPESADAS,	FORERANER 12PR L2 COMUM	R\$ 1.625,00	R\$ 9.750.00
40	6	UND	PNEU 12,5X80X18 R4, MÍNIMO 12 LONAS, FINALIDADEMÁQUINAS PESADAS,	FORERANER 12PR R4 COMUM	R\$ 2.290.00	R\$ 13.740.00
41	6	UND	PNEU 14X17,5 R4, MÍNIMO 12 LONAS, FINALIDADE MÁQUINASPESADAS,	FORERANER 14PR R4 COMUM	R\$ 3.600.00	R\$ 21.600.00
42	6	UND	PNEU 14,9X28, AGRÍCOLA, MÍNIMO 12 LONAS, TM95, COM USODE CÂMARA, FINALIDADE TRAFEGAR EM TODOS OS TIPOS DEPAVIMENTOS,	FORERANER 12PR MALHOTA COMUM	R\$ 3.840.00	R\$ 23.040.00
43	6	HND	PNEU 18,4X30, AGRÍCOLA, MÍNIMO 12	FORERANER 12PR R1	R\$ 5.860.00	R\$ 35.160.00

9

20

K

			LONAS, COM USO DECÂMARA, FINALIDADE TRAFEGAR EM TODOS OS TIPOS DE PAVIMENTOS,	COMUM PETLAS		
44	20	UND	PNEU 275/80 R22,5, LISO, MÍNIMO 16 LONAS, RADIAL SEMCÂMARA, FINALIDADE TRAFEGAR RODOVIÁRIO,	MAGNUM 16PR SPEEDMAX MG2 LISO RADIAL	R\$ 2.580,00	R\$ 51.600,00
45	20	UND	CÂMARA DE AR (PNEU 12,5X80X18)	TORTUGA TR15	R\$ 280,00	R\$ 5.600,00
46	30	UND	CÂMARA DE AR (PNEU 17,5X25)	TORTUGA TR220	R\$ 450,00	R\$ 13.500,00
49	60	UND	CÂMARA DE AR (PNEU 1000X20)	QBOM TR3	R\$ 190,00	R\$ 11.400,00
50	50	UND	CÂMARA DE AR (PNEU 1100X22)	QBOM TR3	R\$ 280,00	R\$ 14.000,00
51	60	UND	CÂMARA DE AR (PNEU 1400X24)	TORTUGA TR220	R\$ 271,00	R\$ 16.260,00
52	30	UND	CÂMARA DE AR (PNEU 12X16,5)	TORTUGA TR15	R\$ 269,00	R\$ 8.070,00
53	12	UND	CÂMARA DE AR (PNEU 14,9 X28)	QBOM TR218	R\$ 380,00	R\$ 4.560,00
55	70	UND	PROTECTOR DE CÂMARA DE AR (PNEU 1000X20)	SBN	R\$ 84,00	R\$ 5.880,00
56	40	UND	PROTECTOR DE CÂMARA DE AR (PNEU 1100X22)	SBN	R\$ 93,00	R\$ 3.720,00
57	30	UND	PROTECTOR DE CÂMARA DE AR (PNEU 17,5X25)	IRBOFLEX	R\$ 298,00	R\$ 8.940,00
58	30	HND	PNEU 295/80 R22,5, BORRACHUDO, MÍNIMO 16 LONAS, RADIAL SEM CÂMARA, BANDA PRÉ-MOLDADA DE ALTO PODER DE TRAÇÃO PARA UTILIZAÇÃO FORA DE ESTRADA OU TERRENOS MISTOS,	MAGNUM 18PR MG8 DRC BORR MISTO RADIAL	R\$ 3.100,00	R\$ 93.000,00
59	30	UND	PNEU 1000R20, BORRACHUDO, 16 LONAS, RADIAL COM CÂMARA, BANDA PRÉ-MOLDADA DE ALTO PODER DE TRAÇÃO PARA UTILIZAÇÃO FORA DE ESTRADA OU TERRENOS MISTOS,	DRC 18PR D821 BORR RADIAL	R\$ 2.605,00	R\$ 78.150,00
60	30	UND	PNEU 1000R20, LISO, 16 LONAS, RADIAL COM CÂMARA, FINALIDADE TRAFEGAR RODOVIÁRIO	DRC 18PR D841 MISTO LISO RADIAL	R\$ 2.700,00	R\$ 81.000,00
61	19	UND	PNEU 1100 R22, MISTO, MÍNIMO 16 LONAS, RADIAL COM CÂMARA, FINALIDADE TRAFEGAR RODOVIÁRIO,,	PIRELLI FG88 16PR MISTO RADIAL	R\$ 3.370,00	R\$ 64.030,00
63	23	UND	PNEU 1100 R22, BORRACHUDO MISTO, MÍNIMO 16 LONAS, RADIAL COM CÂMARA, BANDA PRÉ-MOLDADA DE ALTO PODER DE TRAÇÃO PARA UTILIZAÇÃO FORA DE ESTRADA OU TERRENOS MISTOS,	PIRELLI TG88 16PR MISTO BORR RADIAL	R\$ 4.005,00	R\$ 92.115,00
64	23	UND	PNEU 1400X24 L2, MÍNIMO 16 LONAS, FINALIDADE MÁQUINAS PESADAS,	MALHOTA 16PR L2 COMUM	R\$ 4.700,00	R\$ 108.100,00
65	15	UND	PNEU 17,5X25 L2, MÍNIMO 16 LONAS, FINALIDADE MÁQUINAS PESADAS,	MALHOTA 16PR L2 COMUM	R\$ 5.390,00	R\$ 80.850,00

Valor Global da Proposta de preços R\$ 1.411.082,00 (um milhão quatrocentos e onze mil e oitenta e dois reais)

20

JMC *Distribuidora
de Pneus Ltda*
CNPJ 01.795.704/0001-60 - Inscr. 903.67970-00

(45) 3037-3032 / (45) 9971-0423

Rua Marechal Floriano, 2803 - Centro - Cascavel - Paraná
CEP 85.801-250 - xigapneus.import@gmail.com

1. Quando da elaboração de suas propostas as licitantes deverão considerar os riscos normais inerentes à álea ordinária de sua atividade, uma vez que sobre os preços do objeto deste Pregão não incidirá qualquer espécie de reajuste, salvo na hipótese, devidamente comprovada, de ocorrência da situação prevista na alínea "d" do inciso II do art. 65 da Lei 8.666/93.
2. Prazo de Validade da Proposta: **60 (sesenta) dias**
3. Prazo de Entrega e pagamento dos produtos conforme este edital
4. Pagamento - Banco do Brasil - AG-3508-4 - C/C 8567-7 - Agência Imigrantes Cascavel PR
5. A apresentação da proposta implica automaticamente no conhecimento pleno e aceitação de todas as condições expressas no edital

Cascavel PR 26 de outubro de 2022

JOSE CARLOS

DEZEN:49702475015

Assinado de forma digital por JOSE
CARLOS DEZEN 49702475015
Data: 2022.10.26 16:27:22 -03'00'

JOSE CARLOS DEZEN

RG- 5036764115-RS CPF-497024750-15

g

20



TCEPR

TRIBUNAL DE CONTAS DO ESTADO DO PARANÁ

000820

Consulta de Impedidos de Licitar

CNPJ: 01795704000160

NENHUM ITEM ENCONTRADO!

g

ce

A



000821

TRIBUNAL DE CONTAS DA UNIÃO**Consulta Consolidada de Pessoa Jurídica**

Este relatório tem por objetivo apresentar os resultados consolidados de consultas eletrônicas realizadas diretamente nos bancos de dados dos respectivos cadastros. A responsabilidade pela veracidade do resultado da consulta é do Órgão gestor de cada cadastro consultado. A informação relativa à razão social da Pessoa Jurídica é extraída do Cadastro Nacional da Pessoa Jurídica, mantido pela Receita Federal do Brasil.

Consulta realizada em: 08/11/2022 11:24:23

Informações da Pessoa Jurídica:

Razão Social: **JMC DISTRIBUIDORA DE PNEUS LTDA**
CNPJ: **01.795.704/0001-60**

Resultados da Consulta Eletrônica:

Órgão Gestor: **TCU**
Cadastro: **Licitantes Inidôneos**
Resultado da consulta: **Nada Consta**

Para acessar a certidão original no portal do órgão gestor, clique [AQUI](#).

Órgão Gestor: **CNJ**
Cadastro: **CNIA - Cadastro Nacional de Condenações Cíveis por Ato de Improbidade Administrativa e Inelegibilidade**
Resultado da consulta: **Nada Consta**

Para acessar a certidão original no portal do órgão gestor, clique [AQUI](#).

Órgão Gestor: **Portal da Transparência**
Cadastro: **Cadastro Nacional de Empresas Inidôneas e Suspensas**
Resultado da consulta: **Nada Consta**

Para acessar a certidão original no portal do órgão gestor, clique [AQUI](#).

Órgão Gestor: **Portal da Transparência**
Cadastro: **CNEP - Cadastro Nacional de Empresas Punidas**
Resultado da consulta: **Nada Consta**

Para acessar a certidão original no portal do órgão gestor, clique [AQUI](#).

Obs: A consulta consolidada de pessoa jurídica visa atender aos princípios de simplificação e

g

g

racionalização de serviços públicos digitais. Fundamento legal: Lei nº 12.965, de 23 de abril de 2014, Lei nº 13.460, de 26 de junho de 2017, Lei nº 13.726, de 8 de outubro de 2018, Decreto nº 8.638 de 15, de janeiro de 2016.

g

ce

A

CONTRATO SOCIAL DE SOCIEDADE LIMITADA

A sociedade adotará o seguinte nome empresarial CATARINENSE COMERCIO DE PNEUS LTDA

FRANCISCA COELHO, nacionalidade BRASILEIRA, nascida em 30/11/1958, SOLTEIRA, EMPRESARIA, CPF nº 051.379.798-05, CARTEIRA DE IDENTIDADE nº 37224151, órgão expedidor SSP - SC, residente e domiciliado(a) no(a) RUA 2300, 11, CENTRO, BALNEARIO CAMBORIU, SC, CEP 88330432, BRASIL.

Resolvem, em comum acordo, constituir uma sociedade limitada, mediante as condições e cláusulas seguintes:

DO NOME EMPRESARIAL

Cláusula Primeira - A sociedade adotará o seguinte nome empresarial CATARINENSE COMERCIO DE PNEUS LTDA.

DA SEDE

Cláusula Segunda - A sociedade terá sua sede no seguinte endereço: RUA SAMUEL ROCHA, 11, S JUDAS TADEU, BALNEARIO CAMBORIU, SC, CEP 88.332-410.

DO OBJETO SOCIAL

Cláusula Terceira - A sociedade terá por objeto o exercício das seguintes atividades econômicas COMÉRCIO A VAREJO DE PNEUMÁTICOS E CÂMARAS-DE-AR; PROMOÇÃO DE VENDAS; COMÉRCIO A VAREJO DE PEÇAS E ACESSÓRIOS USADOS PARA VEÍCULOS AUTOMOTORES; COMÉRCIO A VAREJO DE PEÇAS E ACESSÓRIOS NOVOS PARA VEÍCULOS AUTOMOTORES.

Parágrafo único. Em estabelecimento eleito como Sede (Matriz) será(ão) exercida(s) a(s) atividade(s) de COMÉRCIO A VAREJO DE PNEUMÁTICOS E CÂMARAS-DE-AR; PROMOÇÃO DE VENDAS; COMÉRCIO A VAREJO DE PEÇAS E ACESSÓRIOS USADOS PARA VEÍCULOS AUTOMOTORES; COMÉRCIO A VAREJO DE PEÇAS E ACESSÓRIOS NOVOS PARA VEÍCULOS AUTOMOTORES.

DO INÍCIO DAS ATIVIDADES E DO PRAZO

Cláusula Quarta - A empresa iniciará suas atividades a partir da data do arquivamento e seu prazo de duração é indeterminado.

DO CAPITAL SOCIAL

Cláusula Quinta - O capital social será de R\$ 30.000,00 (Trinta Mil Reais), dividido em 30.000 (Trinta Mil) quotas no valor de R\$ 1,00 (Um Real) cada uma, que ficarão distribuídas entre os sócios da seguinte forma:

SÓCIO	Nº de Quotas	Valor	Percentual
-------	--------------	-------	------------



Junta Comercial do Estado de Santa Catarina

Certifico o Registro em 09/12/2021 Data dos Efeitos 09/12/2021

Arquivamento 20217320910 Protocolo 217320910 de 09/12/2021 NIRE 42206895041

Nome da empresa CATARINENSE COMERCIO DE PNEUS LTDA

Este documento pode ser verificado em <http://regin.jucesc.sc.gov.br/autenticacaoDocumentos/autenticacao.aspx>

Chancela 562455991868407

Esta cópia foi autenticada digitalmente e assinada em 09/12/2021 Blasco Borges Barcellos - Secretário-geral em exercício



g

20

K



CONTRATO SOCIAL DE SOCIEDADE LIMITADA
A sociedade adotará o seguinte nome empresarial **CATARINENSE COMERCIO DE PNEUS LTDA**

FRANCISCA COELHO	30000	R\$ 30.000,00	100 %
TOTAL	30.000	R\$ 30.000,00	100 %

Parágrafo único. O capital encontra-se subscrito e integralizado pelos sócios em moeda corrente do país.

DA ADMINISTRAÇÃO

Cláusula Sexta - A administração da sociedade será exercida **ISOLADAMENTE** a(o) Sócio(a) **FRANCISCA COELHO** que representará(ão) legalmente a sociedade e poderá(ão) praticar todo e qualquer ato de gestão pertinente ao objeto social

Parágrafo único. Não constituindo o objeto social, a alienação ou a oneração de bens imóveis depende de autorização da maioria.

DO BALANÇO PATRIMONIAL

Cláusula Sétima - Ao término de cada exercício, em 31/12 o administrador prestará contas justificadas de sua administração, procedendo à elaboração do inventário, do balanço patrimonial e do balanço de resultado econômico, cabendo ao empresário, os lucros ou perdas apuradas.

DA DECLARAÇÃO DE DESIMPEDIMENTO DE ADMINISTRADOR

Cláusula Oitava - O(s) administrador(es) da empresa declara(m), sob as penas da lei, que não está impedido de exercer a administração da empresa, por lei especial, ou em virtude de condenação criminal, ou por se encontrar sob os efeitos dela, a pena que vede, ainda que temporariamente, o acesso a cargos públicos; ou por crime falimentar, de prevaricação, peita ou suborno, concussão, peculato, ou contra a economia popular, contra o sistema financeiro nacional, contra normas de defesa da concorrência, contra as relações de consumo, fé pública, ou a propriedade.

DO FORO

Cláusula Nona - As partes elegem o foro **BALNEARIO CAMBORIU** para dirimir quaisquer dúvidas decorrentes do presente instrumento contratual, bem como para o exercício e cumprimento dos direitos e obrigações resultantes deste contrato, renunciando a qualquer outro, por mais privilegiado que possa ser.

DO ENQUADRAMENTO



Junta Comercial do Estado de Santa Catarina

09/12/2021

Certifico o Registro em 09/12/2021 Data dos Efeitos 09/12/2021

Arquivamento 20217320910 Protocolo 217320910 de 09/12/2021 NIRE 42206895041

Nome da empresa CATARINENSE COMERCIO DE PNEUS LTDA

Este documento pode ser verificado em <http://regin.jucesc.sc.gov.br/autenticacaoDocumentos/autenticacao.aspx>

Chancela 562455991868407

Esta cópia foi autenticada digitalmente e assinada em 09/12/2021 Blasco Borges Barcellos - Secretário-geral em exercício

g

CONTRATO SOCIAL DE SOCIEDADE LIMITADA
A sociedade adotará o seguinte nome empresarial **CATARINENSE COMERCIO DE PNEUS LTDA**

Cláusula Décima – O(s) sócio(s) declaram que a sociedade se enquadra como Empresa de Pequeno Porte - EPP, nos termos da Lei Complementar nº 123, de 14 de dezembro de 2006, e que não se enquadra em qualquer das hipóteses de exclusão relacionadas no § 4º do art. 3º da mencionada lei.

E, por estarem justos e contratados, assinam o presente instrumento particular em via única.

BALNEARIO CAMBORIU, 9 de dezembro de 2021.

FRANCISCA COELHO



Junta Comercial do Estado de Santa Catarina
Certifico o Registro em 09/12/2021 Data dos Efeitos 09/12/2021
Arquivamento 20217320910 Protocolo 217320910 de 09/12/2021 NIRE: 42206895041
Nome da empresa CATARINENSE COMERCIO DE PNEUS LTDA
Este documento pode ser verificado em <http://regin.jucesc.sc.gov.br/autenticacaoDocumentos/autenticacao.aspx>
Chancela 562455991868407
Esta cópia foi autenticada digitalmente e assinada em 09/12/2021 Blasco Borges Barcellos - Secretário-geral em exercício

09/12/2021

000826



JUCESC
Junta Comercial do Estado de
SANTA CATARINA



217320910

TERMO DE AUTENTICACAO

NOME DA EMPRESA	CATARINENSE COMERCIO DE PNEUS LTDA
PROTOCOLO	217320910 - 09/12/2021
ATO	090 - CONTRATO
EVENTO	090 - CONTRATO

MATRIZ

NIRE 42206895041
CNPJ 44.545.120/0001-40
CERTIFICO O REGISTRO EM 09/12/2021
SOB N.: 42206895041

EVENTOS

316 - ENQUADRAMENTO DE EMPRESA DE PEQUENO PORTE ARQUIVAMENTO: 20217320910

REPRESENTANTES QUE ASSINARAM DIGITALMENTE

Cpf. 05137979805 - FRANCISCA COELHO - Assinado em 09/12/2021 às 15:10:54



Junta Comercial do Estado de Santa Catarina

09/12/2021

Certifico o Registro em 09/12/2021 Data dos Efeitos 09/12/2021

Arquivamento 20217320910 Protocolo 217320910 de 09/12/2021 NIRE 42206895041

Nome da empresa CATARINENSE COMERCIO DE PNEUS LTDA

Este documento pode ser verificado em <http://regin.jucesc.sc.gov.br/autenticacaoDocumentos/autenticacao.aspx>

Chancela 562455991868407

Esta cópia foi autenticada digitalmente e assinada em 09/12/2021 Blasco Borges Barcellos - Secretário-geral em exercício

1ª ALTERAÇÃO CONTRATUAL DA SOCIEDADE CATARINENSE COMERCIO DE PNEUS LTDA
CNPJ nº 44.545.120/0001-40



http://assinador.pca.com.br/assinadorweb/autenticacao?chave1=RI-M0Cfj45X9107107-etu6c1ave2-0980wspjh_-ck3j5cvu11RA
ASSINADO DIGITALMENTE POR: 05137979805-FRANCISCA COELHO

FRANCISCA COELHO, nacionalidade BRASILEIRA, nascida em 30/11/1958, SOLTEIRA, EMPRESÁRIA, CPF nº 051.379.798-05, CARTEIRA DE IDENTIDADE nº 37224151, órgão expedidor SSP - SC, residente e domiciliado(a) no(a) RUA 2300, 11, CENTRO, BALNEARIO CAMBORIU, SC, CEP 88330432, BRASIL.

Sócio da sociedade limitada de nome empresarial CATARINENSE COMERCIO DE PNEUS LTDA, registrada legalmente por contrato social devidamente arquivado nesta Junta Comercial do Estado de Santa Catarina, sob NIRE nº 42206895041, com sede Rua Samuel Rocha, 11, S Judas Tadeu Balneário Camboriú, SC, CEP 88332410, devidamente inscrita no Cadastro Nacional de Pessoa Jurídica/MF sob o nº 44.545.120/0001-40, delibera ajustar a presente alteração contratual, nos termos da Lei nº 10.406/2002, mediante as condições estabelecidas nas cláusulas seguintes:

NOME EMPRESARIAL

CLÁUSULA PRIMEIRA. A sociedade que gira sob o nome empresarial CATARINENSE COMERCIO DE PNEUS LTDA, girará, a partir desta data, sob o nome empresarial AURORA E-COMERCE LTDA.

ENDEREÇO

CLÁUSULA SEGUNDA. A sociedade passa a exercer suas atividades no seguinte endereço sito à RUA JOAO PLANINCHECK, 229, NOVA BRASILIA, JARAGUA DO SUL, SC, CEP 89.252-220.

OBJETO SOCIAL

CLÁUSULA TERCEIRA. A sociedade passa a ter o seguinte objeto: COMÉRCIO A VAREJO DE PNEUMÁTICOS E CÂMARAS-DE-AR; PROMOÇÃO DE VENDAS; COMÉRCIO A VAREJO DE PEÇAS E ACESSÓRIOS USADOS PARA VEÍCULOS AUTOMOTORES; COMÉRCIO A VAREJO DE PEÇAS E ACESSÓRIOS NOVOS PARA VEÍCULOS AUTOMOTORES.

DA RATIFICAÇÃO E FORO

CLÁUSULA QUARTA. O foro para o exercício e o cumprimento dos direitos e obrigações resultantes do contrato social passa a ser JARAGUA DO SUL, SC.

CLÁUSULA QUINTA. As Cláusulas e condições estabelecidas em atos já arquivados e que não foram expressamente modificadas por esta alteração continuam em vigor.

Em face das alterações acima, consolida-se o contrato social, nos termos da Lei nº 10.406/2002, mediante as condições e cláusulas seguintes

CONSOLIDAÇÃO CONTRATUAL
AURORA E-COMERCE LTDA
CNPJ 44.545.120/0001-40

Req: 81200001343615

Página 1



Junta Comercial do Estado de Santa Catarina

Certifico o Registro em 16/08/2022 Data dos Efeitos 16/08/2022

Arquivamento 20224077627 Protocolo 224077627 de 09/08/2022 NIRE 42206895041

Nome da empresa AURORA E-COMERCE LTDA

Este documento pode ser verificado em <http://regin.jucesc.sc.gov.br/autenticacaoDocumentos/autenticacao.aspx>

Chancela 374450923323545

Esta cópia foi autenticada digitalmente e assinada em 16/08/2022 Blasco Borges Barcellos - Secretário-geral em exercício



g

re

1ª ALTERAÇÃO CONTRATUAL DA SOCIEDADE CATARINENSE COMERCIO DE PNEUS LTDA
CNPJ nº 44.545.120/0001-40

DO NOME EMPRESARIAL

Cláusula Primeira - A sociedade adota o seguinte nome empresarial AURORA E-COMERCE LTDA.

DA SEDE

Cláusula Segunda - A sociedade tem sua sede no seguinte endereço: RUA JOAO PLANINCHECK, 229, NOVA BRASILIA, JARAGUA DO SUL, SC, CEP 89.252-220.

DO OBJETO SOCIAL

Cláusula Terceira - A sociedade tem por objeto o exercício das seguintes atividades: COMÉRCIO A VAREJO DE PNEUMÁTICOS E CÂMARAS-DE-AER; PROMOÇÃO DE VENDAS; COMÉRCIO A VAREJO DE PEÇAS E ACESSÓRIOS USADOS PARA VEÍCULOS AUTOMOTORES; COMÉRCIO A VAREJO DE PEÇAS E ACESSÓRIOS NOVOS PARA VEÍCULOS AUTOMOTORES.

DO INÍCIO DAS ATIVIDADES E DO PRAZO

Cláusula Quarta - A empresa iniciou suas atividades em 09/12/2021 e seu prazo de duração é indeterminado.

DO CAPITAL SOCIAL

Cláusula Quinta - O capital social será de R\$ 30.000,00 (Trinta Mil Reais), dividido em 30.000 (Trinta Mil) quotas no valor de R\$ 1,00 (Um Real) cada uma, que ficarão distribuídas entre os sócios da seguinte forma:

SÓCIO	Nº DE QUOTAS	VALOR	PERCENTUAL
FRANCISCA COELHO	30.000	R\$ 30.000,00	100%
TOTAL	30.000	R\$ 30.000,00	100%

Parágrafo único. O capital encontra-se subscrito e integralizado pelos sócios em moeda corrente do país.

DA ADMINISTRAÇÃO

Cláusula Sexta - A administração da sociedade será exercida ISOLADAMENTE a(o) Sócio(a) FRANCISCA COELHO que representará(ão) legalmente a sociedade e poderá(ão) praticar todo e qualquer ato de gestão pertinente ao objeto social.

Parágrafo único. Não constituindo o objeto social, a alienação ou a oneração de bens imóveis depende de autorização da maioria.



Junta Comercial do Estado de Santa Catarina
 Certifico o Registro em 16/08/2022 Data dos Efeitos 16/08/2022
 Arquivamento 20224077627 Protocolo 224077627 de 09/08/2022 NIRE 42206895041
 Nome da empresa AURORA E-COMERCE LTDA
 Este documento pode ser verificado em <http://regin.jucesc-sc.gov.br/autenticacaoDocumentos/autenticacao.aspx>
 Chancela 374450923323545
 Esta cópia foi autenticada digitalmente e assinada em 16/08/2022 Blasco Borges Barcellos - Secretário-geral em exercício

g

ve

F

1ª ALTERAÇÃO CONTRATUAL DA SOCIEDADE CATARINENSE COMERCIO DE PNEUS LTDA
CNPJ nº 44.545.120/0001-40

DO BALANÇO PATRIMONIAL

Cláusula Sétima - Ao término de cada exercício, em 31/12 o administrador prestará contas justificadas de sua administração, procedendo à elaboração do inventário, do balanço patrimonial e do balanço de resultado econômico, cabendo ao empresário, os lucros ou perdas apuradas.

DA DECLARAÇÃO DE DESIMPEDIMENTO DE ADMINISTRADOR

Cláusula Oitava - O(s) administrador(es) da empresa declara(m), sob as penas da lei, que não está impedido de exercer a administração da empresa, por lei especial, ou em virtude de condenação criminal, ou por se encontrar sob os efeitos dela, a pena que vede, ainda que temporariamente, o acesso a cargos públicos; ou por crime falimentar, de prevaricação, peita ou suborno, concussão, peculato, ou contra a economia popular, contra o sistema financeiro nacional, contra normas de defesa da concorrência, contra as relações de consumo, fê pública, ou a propriedade.

DO FORO

Cláusula Nona - As partes elegem o foro JARAGUA DO SUL para dirimir quaisquer dúvidas decorrentes do presente instrumento contratual, bem como para o exercício e cumprimento dos direitos e obrigações resultantes deste contrato, renunciando a qualquer outro, por mais privilegiado que possa ser.

DO ENQUADRAMENTO

Cláusula Décima - O(s) sócio(s) declaram que a sociedade se enquadra como Empresa de Pequeno Porte - EPP, nos termos da Lei Complementar nº 123, de 14 de dezembro de 2006, e que não se enquadra em qualquer das hipóteses de exclusão relacionadas no § 4º do art. 3º da mencionada lei.

O sócio lavra o presente instrumento.

JARAGUA DO SUL, SC, 2 de agosto de 2022.

FRANCISCA COELHO

Req: 81200001343615

Página 3



Junta Comercial do Estado de Santa Catarina

Certifico o Registro em 16/08/2022 Data dos Efeitos 16/08/2022

Arquivamento 20224077627 Protocolo 224077627 de 09/08/2022 NIRE 42206895041

Nome da empresa AURORA E-COMERCE LTDA

Este documento pode ser verificado em <http://regin.jucesc.sc.gov.br/autenticacaoDocumentos/autenticacao.aspx>

Chancela 374450923323545

Esta cópia foi autenticada digitalmente e assinada em 16/08/2022 Blasco Borges Barcellos - Secretário-geral em exercício

16/08/2022



JUCESC
Junta Comercial do Estado de
SANTA CATARINA



224077627

TERMO DE AUTENTICACAO

NOME DA EMPRESA	AURORA E-COMERCE LTDA
PROTOCOLO	224077627 - 09/08/2022
ATO	002 - ALTERACAO
EVENTO	022 - ALTERACAO DE DADOS E DE NOME EMPRESARIAL

MATRIZ

NIRE 42206895041
CNPJ 44.545.120/0001-40
CERTIFICO O REGISTRO EM 16/08/2022
SOB N: 20224077627

EVENTOS

051 - CONSOLIDACAO DE CONTRATO/ESTATUTO ARQUIVAMENTO: 20224077627

REPRESENTANTES QUE ASSINARAM DIGITALMENTE

Cpf: 05137979805 - FRANCISCA COELHO - Assinado em: 16/08/2022 as 09:16:30



Junta Comercial do Estado de Santa Catarina

16/08/2022

Certifico o Registro em 16/08/2022 Data dos Efeitos 16/08/2022

Arquivamento 20224077627 Protocolo 224077627 de 09/08/2022 NIRE 42206895041

Nome da empresa AURORA E-COMERCE LTDA

Este documento pode ser verificado em <http://regin.jucesc.sc.gov.br/autenticacaoDocumentos/autenticacao.aspx>

Chancela 374450923323545

Esta cópia foi autenticada digitalmente e assinada em 16/08/2022 Blasco Borges Barcellos - Secretário-geral em exercício



Secretaria da Micro e Pequena Empresa
Secretaria de Racionalização e Simplificação
Departamento de Registro Empresarial e Integração

CERTIDÃO INTEIRO TEOR DIGITAL

DADOS DO SOLICITANTE	
Nome: FRANCISCA COELHO	
CPF/CNPJ: 051.379.798-05	
Email: franciscacoelhopartner@yahoo.com	
DADOS DA EMPRESA	
Nome: AURORA E-COMERCE LTDA	
NIRE: 42206895041	
ARQUIVAMENTO SOLICITADO	
Número Arquivamento	Páginas
20217320910	4
20224077627	4
TOTAL DE PÁGINAS	8
DADOS DE CONTROLE DA CERTIDÃO	
Código de controle: 183.954.262.443.08	
Emissão: 26/09/2022 20:12:35	

SANTA CATARINA, Terça-Feira, 27 de Setembro de 2022

LUCJANO LEITE KOWALSKI
SECRETÁRIO-GERAL EM EXERCÍCIO
SECRETÁRIO-GERAL EM EXERCÍCIO

Protocolo: 223232670





COOP. DE PRODUTORES RURAIS DE ITAJAÍ COOPERAR
CNPJ 09.333.052/0001-54

ATESTADO DE CAPACIDADE TÉCNICA



AUTENTICAÇÃO DESMATERIALIZAÇÃO

A presente fotocópia é reprodução fiel de documento que me foi apresentado e dou fé.
Itajaí (SC), 01/11/2022. Selo(s) Digital(is) de fiscalização do tipo: Selo Normal.
Confira os dados do ato em: Selo: ljsc.jus.br - Emol: R\$4,44 - Selo: R\$3,11 = Total= R\$7,55 - Selo nº: GPV77491-Y6UK
PAULA MARQUES DOS PASSOS OLIVEIRA:01529082005 - -

Para os devidos fins de direito a quem possa interessar **ATESTAMOS** que a empresa **AURORA E-COMERCE LTDA**, estabelecida na Rua João Planincheck, Nº 229, Nova Brasília, Jaraguá Do Sul-SC – CEP: 89.252-220, inscrita no CNPJ sob nº 44.545.120/0001-40, representada pela Sra. Francisca Coelho, brasileira, empresária, inscrita no CPF/MF nº 051.379.798-05, portadora do RG nº 372.241-51/SSP-SP, possui vínculo ativo conosco, através do qual forneceu e permanecerá fornecendo por um período de 12 meses: Pneus, Protetores e Câmaras-de-ar para Veículos Automotores, abastecendo satisfatoriamente a frota da **COOPERATIVA DE PRODUTORES RURAIS DE ITAJAÍ COOPERAR**, inscrita no CNPJ 09.333.052/0001-54 com endereço na Rua José Natal Cugik, 1425 – Bairro São Vicente – CEP 88.312-600 – Cidade de Itajaí, Estado de Santa Catarina. – representada pelo seu presidente Sr. Fabio Luiz Felício – portador do CPF 047.713.969-81 – Ainda, que não há fatos supervenientes às entregas que desabonem sua conduta técnica e comercial dentro dos melhores padrões de qualidade e desempenho do mercado nacional e internacional de pneumáticos, fornecendo exclusivamente produtos de primeira linha de qualidade de seus fabricantes, sempre similares tecnicamente às líderes do mercado nacional (Continental, Goodyear, Michelin, Firestone, Pirelli e Bridgestone), tendo cumprido todas as obrigações estabelecidas em nosso vínculo comercial. Ademais, que não temos nenhuma reclamação ou objeção quanto à qualidade, quantidade e prazo de entrega dos produtos, não havendo qualquer tipo de ocorrência que venha desaboná-la.

QTD	UNID.	DESCRIÇÃO
20	UNID.	CÂMARA DE AR 14.9X24
20	UNID.	CÂMARA DE AR 17,5X25
18	UNID.	CÂMARA DE AR 7.50X16
20	UNID.	CÂMARA DE AR KR 16
40	UNID.	CÂMARA DE AR 9.00X20
44	UNID.	CÂMARA DE AR 10.00X20
30	UNID.	CÂMARA DE AR FR 13/14
24	UNID.	CÂMARA DE AR KM 24
10	UNID.	CÂMARA DE AR MG 18
20	UNID.	PROTETOR ARO 16
20	UNID.	PROTETOR ARO 20
20	UNID.	PROTETOR ARO 22
20	UNID.	PROTETOR ARO 24
20	UNID.	PROTETOR ARO 25
35	UNID.	PNEU 12,5/80X18

g

o



COOP. DE PRODUTORES RURAIS DE ITAJAÍ COOPERAR
CNPJ 09.333.052/0001-54



AUTENTICAÇÃO DESMATERIALIZAÇÃO

A presente fotocópia é reprodução fiel de documento que me foi apresentado e dou fé.
Itajaí (SC), 01/11/2022. Selo(s) Digital(s) de fiscalização do tipo: Selo Normal.
Confira os dados do ato em: Selo.fisc.jus.br: Emol: R\$4.44 - Selo: R\$3,11 = Total= R\$7,55 - Selo nº: GPV77492-YKOA
PAULA MARQUES DOS PASSOS OLIVEIRA:01529082005 -

12	UNID.	PNEU 19,5X24
22	UNID.	PNEU 10.00X20
40	UNID.	PNEU 215/75 R17,5
20	UNID.	PNEU 275/80 R22,5
20	UNID.	PNEU 9.00X20
44	UNID.	PNEU 110/80X18
24	UNID.	PNEU 110/90X17
38	UNID.	PNEU 90/90X18
40	UNID.	PNEU 90/90X19
24	UNID.	PNEU 14.00X24
20	UNID.	PNEU 17,5X25
40	UNID.	PNEU 165/70 R13
46	UNID.	PNEU 175/65 R14
40	UNID.	PNEU 175/70 R13
50	UNID.	PNEU 175/70 R14
30	UNID.	PNEU 185/60 R15
24	UNID.	PNEU 185/65 R14
36	UNID.	PNEU 185/65 R15
26	UNID.	PNEU 185/70 R14
46	UNID.	PNEU 195/60 R15
28	UNID.	PNEU 195/65 R15
24	UNID.	PNEU 205/60 R16
22	UNID.	PNEU 205/70 R15
24	UNID.	PNEU 185 R14C
32	UNID.	PNEU 205/75 R16C
22	UNID.	PNEU 225/65 R16C
18	UNID.	PNEU 195/75 R16C
22	UNID.	PNEU 225/70 R15C

Por ser verdade, firmo o presente.

Itajaí/SC, 01 DE NOVEMBRO DE 2022.



Fabio Luiz Felicio
COOPERATIVA DE PRODUTORES RURAIS DE ITAJAÍ COOPERAR
 CNPJ: 09.333.052/0001-54
Fabio Luiz Felicio
 CPF: 047.713.969-81

RECONHECIMENTO DE
FIRMA NO VERSO →



AUTENTICAÇÃO DESMATERIALIZAÇÃO

A presente fotocópia é reprodução fiel de documento que me foi apresentado e dou fé.

Itajaí (SC), 01/11/2022. Selo(s) Digital(s) de fiscalização do tipo: Selo Normal:

Confira os dados do ato em: Selo. tjsc.jus.br. Emol: R\$4,44 - Selo: R\$3,11 = Total= R\$7,55 - Selo nº.GPV77493-1LBG
PAULA MARQUES DOS PASSOS OLIVEIRA:01529082005 - -

RECONHECIMENTO Nº 1155717 - Reconheço a(s)
assinatura(s) por AUTENTICAÇÃO de (1)FABIO LUIZ
FELICIO
Data: 01 de novembro de 2022. Emblematismo de validade
Emolumentos: R\$ 6,89 - Selo: R\$ 3,11 - Total: R\$ 10,00 Selo
Digital de Fiscalização - Selo normal GPD75858-
BID8 - Confira os dados do ato em
<http://selo.tjsc.jus.br/>



Gilmara Aparecida Medeiros d'Ávila (Tabela) Gustavo Vanderlinde Medeiros
 Diego Cesar Cardoso Jaci Cristina Gomes Rita Catarina Figueiredo
 Rafael Rebelo Câmara Darciely Maciel Moraes Bruna Caroline Dias Haag
Rua 12 de Novembro, 173 - Centro - 83011-400 - Itajaí/SC - Fone (47) 2344-2445
www.tabelonatorajai.com.br - tjsc.org.br/tabelonatorajai.com.br

COPIAR PARA
COPIAR PARA
COPIAR PARA

COPIAR PARA
COPIAR PARA
COPIAR PARA

O presente documento digital foi conferido com o original e assinado digitalmente por PAULA MARQUES DOS PASSOS OLIVEIRA, em terça-feira, 1 de novembro de 2022 17:13:33 GMT-03:00, CNS: 10.738-7 - 3º TABELIONATO DE NOTAS E PROTESTOS DE ITAJAI/SC, nos termos da medida provisória N. 2.200-2 de 24 de agosto de 2001. Sua autenticidade deverá ser confirmada no endereço eletrônico www.cenad.org.br/autenticidade. O presente documento digital pode ser convertido em papel por meio de autenticação no Tabelionato de Notas, Provimento nº 100/2020 CNJ - artigo 22.



PREFEITURA MUNICIPAL DE IBATÉ

Av. São João, 1771- Centro 14815-000
(16) 3343-9800 -- 99731-6268

ATESTADO DE FORNECIMENTO E CAPACIDADE TÉCNICA

Atestamos que a empresa Aurora E Comercio Ltda., situada na Rua João Planincheck, 229, Nova Brasília, Jaraguá do Sul, estado de Santa Catarina, devidamente inscrita no CNPJ nº 44.545.120/0001-40 forneceu pneu para veículos para este Município.

Declaramos que a empresa atendeu todas as exigências no que se refere a prazo de entrega e qualidade dos serviços fornecidos, nada consta em nossos registros, que desabone a mesma.

Por ser verdade, firmo o atestado.

Ibaté, 14 de outubro de 22

Luiz Fernando de Amorim

DEPARTAMENTO DE COMPRAS

CARTÓRIO IBATÉ/SP

Reconheço, em documento SEM valor econômico, por semelhança a(s) firma(s) de: LUIZ FERNANDO DE AMORIM(3298), do fe. IBATÉ - SP, 17/10/2022. Em Test. da verdade VALOR R\$ 7,43

* VALIDO SEMPRE EM IBATÉ/SP COM O SELDO DE AUTENTICIDADE *

AMANDA PASSOS SOARES

Amanda Passos Soares
ESCREVENTE

116731
FIRMA
S10381AA0089044

Amanda Passos Soares
ESCREVENTE

O presente documento digital foi conferido com o original e assinado digitalmente por MATHEUS EUZEBIO, em segunda-feira, 17 de outubro de 2022 11:21:32 GMT-03:00. CNS: 11.200-3 - 1º TABELÃO DE NOTAS E DE PROTESTO DE LETRAS E TÍTULOS/SP, nos termos da medida provisória N. 2.200-2 de 24 de agosto de 2001. Sua autenticidade deve ser confirmada no endereço eletrônico www.cenad.org.br/autenticidade. O presente documento digital pode ser convertido em papel por meio de autenticação no Tabelionato de Notas. Proveniente nº 100/2020 CNJ - artigo 22.



REPÚBLICA FEDERATIVA DO BRASIL

CADASTRO NACIONAL DA PESSOA JURÍDICA

NÚMERO DE INSCRIÇÃO 44.545.120/0001-40 MATRIZ	COMPROVANTE DE INSCRIÇÃO E DE SITUAÇÃO CADASTRAL	DATA DE ABERTURA 09/12/2021
NOME EMPRESARIAL AURORA E-COMERCE LTDA		
TÍTULO DO ESTABELECIMENTO (NOME DE FANTASIA) CATARINENSE COMERCIO DE PNEUS		PORTE EPP
CÓDIGO E DESCRIÇÃO DA ATIVIDADE ECONÔMICA PRINCIPAL 45.30-7-05 - Comércio a varejo de pneumáticos e câmaras-de-ar		
CÓDIGO E DESCRIÇÃO DAS ATIVIDADES ECONÔMICAS SECUNDARIAS 45.30-7-03 - Comércio a varejo de peças e acessórios novos para veículos automotores 45.30-7-04 - Comércio a varejo de peças e acessórios usados para veículos automotores (Dispensada *) 73.19-0-02 - Promoção de vendas (Dispensada *)		
CÓDIGO E DESCRIÇÃO DA NATUREZA JURÍDICA 206-2 - Sociedade Empresária Limitada		
LOGRADOURO R JOAO PLANINCHECK	NÚMERO 229	COMPLEMENTO *****
CEP 89.252-220	BAIRRO/DISTRITO NOVA BRASILIA	MUNICÍPIO JARAGUA DO SUL
ENDEREÇO ELETRÔNICO FINANCEIRO.AURORAECOMMERCE@GMAIL.COM		UF SC
TELEFONE (47) 3842-1699		
ENTE FEDERATIVO RESPONSÁVEL (EFR) *****		
SITUAÇÃO CADASTRAL ATIVA	DATA DA SITUAÇÃO CADASTRAL 09/12/2021	
MOTIVO DE SITUAÇÃO CADASTRAL		
SITUAÇÃO ESPECIAL *****		
DATA DA SITUAÇÃO ESPECIAL *****		

(*) A dispensa de alvarás e licenças é direito do empreendedor que atende aos requisitos constantes na Resolução CGSIM nº 51, de 11 de junho de 2019, ou da legislação própria encaminhada ao CGSIM pelos entes federativos, não tendo a Receita Federal qualquer responsabilidade quanto às atividades dispensadas.

Aprovado pela Instrução Normativa RFB nº 1.863, de 27 de dezembro de 2018.

Emitido no dia **02/11/2022** às **11:55:37** (data e hora de Brasília).

Página: 1/1

g

A

28



MINISTÉRIO DA FAZENDA
Secretaria da Receita Federal do Brasil
Procuradoria-Geral da Fazenda Nacional

**CERTIDÃO NEGATIVA DE DÉBITOS RELATIVOS AOS TRIBUTOS FEDERAIS E À DÍVIDA
ATIVA DA UNIÃO**

Nome: AURORA E-COMERCE LTDA
CNPJ: 44.545.120/0001-40

Ressalvado o direito de a Fazenda Nacional cobrar e inscrever quaisquer dívidas de responsabilidade do sujeito passivo acima identificado que vierem a ser apuradas, é certificado que não constam pendências em seu nome, relativas a créditos tributários administrados pela Secretaria da Receita Federal do Brasil (RFB) e a inscrições em Dívida Ativa da União (DAU) junto à Procuradoria-Geral da Fazenda Nacional (PGFN).

Esta certidão é válida para o estabelecimento matriz e suas filiais e, no caso de ente federativo, para todos os órgãos e fundos públicos da administração direta a ele vinculados. Refere-se à situação do sujeito passivo no âmbito da RFB e da PGFN e abrange inclusive as contribuições sociais previstas nas alíneas 'a' a 'd' do parágrafo único do art. 11 da Lei nº 8.212, de 24 de julho de 1991.

A aceitação desta certidão está condicionada à verificação de sua autenticidade na Internet, nos endereços <<http://rfb.gov.br>> ou <<http://www.pgfn.gov.br>>.

Certidão emitida gratuitamente com base na Portaria Conjunta RFB/PGFN nº 1.751, de 2/10/2014.
Emitida às 09:57:57 do dia 23/08/2022 <hora e data de Brasília>.
Válida até 19/02/2023.

Código de controle da certidão: **3749.9DF9.F0F7.5AD8**
Qualquer rasura ou emenda invalidará este documento.

g

28



ESTADO DE SANTA CATARINA
SECRETARIA DE ESTADO DA FAZENDA

CERTIDÃO NEGATIVA DE DÉBITOS ESTADUAIS

Nome (razão social): **AURORA E-COMERCE LTDA**
CNPJ/CPF: **44.545.120/0001-40**

Ressalvando o direito da Fazenda Estadual de inscrever e cobrar as dívidas que vierem a ser apuradas, é certificado que não constam, na presente data, pendências em nome do contribuinte acima identificado, relativas aos tributos, dívida ativa e demais débitos administrados pela Secretaria de Estado da Fazenda.

Dispositivo Legal:	Lei nº 3938/66, Art. 154
Número da certidão:	220140182079106
Data de emissão:	07/10/2022 13:55:41
Validade (Lei nº 3938/66, Art. 158, modificado pelo artigo 18 da Lei nº 15.510/11.):	06/12/2022

A autenticidade desta certidão deverá ser confirmada na página da Secretaria de Estado da Fazenda na Internet, no endereço: <http://www.sef.sc.gov.br>

g

de



CERTIDÃO NEGATIVA DE DÉBITOS

Nome / Razão Social _____

AURORA E-COMERCE LTDA CNPJ: 44545120000140

Aviso _____

Sem débitos pendentes até a presente data.

Comprovação Junto à _____

Finalidade _____

Mensagem _____

Certificamos que até a presente data não constam débitos tributários relativos à inscrição abaixo caracterizada.

A Fazenda Municipal se reserva o direito de cobrar débitos que venham a ser constatados, mesmo se referentes a períodos compreendidos nesta certidão.

Contribuinte: AURORA E-COMERCE LTDA

Endereço: Rua JOAO PLANINCHECK, 229 - Bairro Nova Brasília - CEP 89.252-220

OBS: Após quitação do débito, deve-se aguardar 36(horas) para a emissão da CND com a situação atualizada.

Código de Controle _____

CWJ4IF7WJGKNASV1

A validade do documento pode ser consultada no site da prefeitura por meio do código de controle informado.

Jaraguá do Sul (SC), 14 de Outubro de 2022

**Certificado de Regularidade do FGTS -
CRF**

Inscrição: 44.545.120/0001-40
Razão Social: AURORA E COMERCE LTDA
Endereço: RUA JOAO PLANINCHECK 229 / NOVA BRASILIA / JARAGUA DO SUL / SC / 89252-220

A Caixa Econômica Federal, no uso da atribuição que lhe confere o Art. 7, da Lei 8.036, de 11 de maio de 1990, certifica que, nesta data, a empresa acima identificada encontra-se em situação regular perante o Fundo de Garantia do Tempo de Serviço - FGTS.

O presente Certificado não servirá de prova contra cobrança de quaisquer débitos referentes a contribuições e/ou encargos devidos, decorrentes das obrigações com o FGTS.

Validade: 02/11/2022 a 01/12/2022

Certificação Número: 2022110202362550425571

Informação obtida em 02/11/2022 09:40:25

A utilização deste Certificado para os fins previstos em Lei esta condicionada a verificação de autenticidade no site da Caixa: www.caixa.gov.br

g

ze



MINISTÉRIO DA FAZENDA
Secretaria da Receita Federal do Brasil
Procuradoria-Geral da Fazenda Nacional

**CERTIDÃO NEGATIVA DE DÉBITOS RELATIVOS AOS TRIBUTOS FEDERAIS E À DÍVIDA
ATIVA DA UNIÃO**

Nome: AURORA E-COMERCE LTDA
CNPJ: 44.545.120/0001-40

Ressalvado o direito de a Fazenda Nacional cobrar e inscrever quaisquer dívidas de responsabilidade do sujeito passivo acima identificado que vierem a ser apuradas, é certificado que não constam pendências em seu nome, relativas a créditos tributários administrados pela Secretaria da Receita Federal do Brasil (RFB) e a inscrições em Dívida Ativa da União (DAU) junto à Procuradoria-Geral da Fazenda Nacional (PGFN).

Esta certidão é válida para o estabelecimento matriz e suas filiais e, no caso de ente federativo, para todos os órgãos e fundos públicos da administração direta a ele vinculados. Refere-se à situação do sujeito passivo no âmbito da RFB e da PGFN e abrange inclusive as contribuições sociais previstas nas alíneas 'a' a 'd' do parágrafo único do art. 11 da Lei nº 8.212, de 24 de julho de 1991.

A aceitação desta certidão está condicionada à verificação de sua autenticidade na Internet, nos endereços <<http://rfb.gov.br>> ou <<http://www.pgfn.gov.br>>.

Certidão emitida gratuitamente com base na Portaria Conjunta RFB/PGFN nº 1.751, de 2/10/2014.

Emitida às 09:57:57 do dia 23/08/2022 <hora e data de Brasília>.

Válida até 19/02/2023.

Código de controle da certidão: **3749.9DF9.F0F7.5AD8**

Qualquer rasura ou emenda invalidará este documento.

9

20



PODER JUDICIÁRIO
JUSTIÇA DO TRABALHO

CERTIDÃO NEGATIVA DE DÉBITOS TRABALHISTAS

Nome: AURORA E-COMERCE LTDA (MATRIZ E FILIAIS)
CNPJ: 44.545.120/0001-40
Certidão nº: 33912514/2022
Expedição: 07/10/2022, às 14:08:08
Validade: 05/04/2023 - 180 (cento e oitenta) dias, contados da data de sua expedição.

Certifica-se que **AURORA E-COMERCE LTDA (MATRIZ E FILIAIS)**, inscrito(a) no CNPJ sob o nº **44.545.120/0001-40**, **NÃO CONSTA** como inadimplente no Banco Nacional de Devedores Trabalhistas.

Certidão emitida com base nos arts. 642-A e 883-A da Consolidação das Leis do Trabalho, acrescentados pelas Leis ns.º 12.440/2011 e 13.467/2017, e no Ato 01/2022 da CGJT, de 21 de janeiro de 2022. Os dados constantes desta Certidão são de responsabilidade dos Tribunais do Trabalho.

No caso de pessoa jurídica, a Certidão atesta a empresa em relação a todos os seus estabelecimentos, agências ou filiais.

A aceitação desta certidão condiciona-se à verificação de sua autenticidade no portal do Tribunal Superior do Trabalho na Internet (<http://www.tst.jus.br>).

Certidão emitida gratuitamente.

INFORMAÇÃO IMPORTANTE

Do Banco Nacional de Devedores Trabalhistas constam os dados necessários à identificação das pessoas naturais e jurídicas inadimplentes perante a Justiça do Trabalho quanto às obrigações estabelecidas em sentença condenatória transitada em julgado ou em acordos judiciais trabalhistas, inclusive no concernente aos recolhimentos previdenciários, a honorários, a custas, a emolumentos ou a recolhimentos determinados em lei; ou decorrentes de execução de acordos firmados perante o Ministério Público do Trabalho, Comissão de Conciliação Prévia ou demais títulos que, por disposição legal, contiver força executiva.

g

v



Secretaria da Micro e Pequena Empresa
Secretaria de Racionalização e Simplificação
Departamento de Registro Empresarial e Integração



CERTIDÃO SIMPLIFICADA DIGITAL

Certificamos que as informações abaixo constam dos documentos arquivados nesta Junta Comercial e são vigentes na data de sua expedição.

EMPRESA			
Nome Empresarial: AURORA E-COMERCE LTDA			
Natureza Jurídica: SOCIEDADE EMPRESÁRIA LIMITADA			
NIRE(sede)	CNPJ	Arquivamento do ato Constitutivo	Início da atividade
42206895041	44.545.120/0001-40	09/12/2021	09/12/2021
Endereço: RUA JOAO PLANINCHECK, 229, NOVA BRASILIA, JARAGUÁ DO SUL, SC - CEP: 89252220			
OBJETO SOCIAL			
COMÉRCIO A VAREJO DE PNEUMÁTICOS E CÂMARAS-DE-AER; PROMOÇÃO DE VENDAS; COMÉRCIO A VAREJO DE PEÇAS E ACESSÓRIOS USADOS PARA VEÍCULOS AUTOMOTORES; COMÉRCIO A VAREJO DE PEÇAS E ACESSÓRIOS NOVOS PARA VEÍCULOS AUTOMOTORES			
CAPITAL SOCIAL		PORTE	PRAZO DE DURAÇÃO
R\$ 30.000,00 TRINTA MIL REAIS		Empresa de pequeno porte	XXXXXX
R\$ Capital integralizado: 30.000,00 TRINTA MIL REAIS			
QUADRO SOCIOS E ADMINISTRADORES			
Nome/CPF	Participação R\$	Cond./Administrador	Término do mandato
FRANCISCA COELHO 051.379.798-05	30.000,00	SÓCIO / ADMINISTRADOR	XX/XX/XXXX
ÚLTIMO ARQUIVAMENTO		SITUAÇÃO	STATUS
Data	Número	REGISTRO ATIVO	Sem Status
10/10/2022	20223006327		
Ato: 316 - ENQUADRAMENTO DE EMPRESA DE PEQUENO PORTE			
Evento: 316 - ENQUADRAMENTO DE EMPRESA DE PEQUENO PORTE			
FILIAL(AIS) NESTA UNIDADE DA FEDERAÇÃO OU FORA DELA			
NIRE: XXXXXX		CNPJ: XXXXXX	
Endereço: XXXXXX			
Observação			

FLORIANOPOLIS - SC, 3 de Novembro de 2022

LUCIANO LEITE KOWALSKI SECRETÁRIO-GERAL EM EXERCÍCIO

222669713



página: 1/1



CATARINENSE PNEUS

RAZÃO SOCIAL: AURORA E-COMERCE LTDA
CNPJ: 44.545.120/0001-40 – I.E: 261456830
RUA JOAO PLANINCHECK, Nº 229, NOVA BRASÍLIA
JARAGUA DO SUL-SC – CEP: 89.252-220

À PREFEITURA MUNICIPAL DE TRÊS BARRAS DO PARANÁ-PR

PREGÃO ELETRÔNICO Nº 66/2022

PROCESSO ADMINISTRATIVO N.º 132/2022

DECLARAÇÃO DE CUMPRIMENTO DOS REQUISITOS DE HABILITAÇÃO

A Empresa **AURORA E-COMERCE LTDA**, estabelecida na Rua João Planincheck, Nº 229, Nova Brasília, Jaraguá Do Sul-SC – CEP: 89.252-220, inscrita no CNPJ sob nº 44.545.120/0001-40, neste ato representada por sua representante legal, a Sra. Francisca Coelho, brasileira, solteira, empresária, inscrita no CPF/MF nº 051.379.798-05, portadora do RG nº 372.241-51/SSP-SP, no uso de suas atribuições legais, declara para fins de participação no PREGÃO ELETRÔNICO Nº 66/2022, e sob as penas da Lei, que cumpre plenamente os requisitos de habilitação previstos em seu edital, conforme previsto no artigo 4º, inciso VII, da Lei nº 10.520, de 17 de novembro de 2002.

Por ser a expressão da verdade, firmamos a presente declaração.

Jaraguá do Sul/SC, 07 de novembro de 2022.

Francisca Coelho

AURORA E-COMERCE LTDA
CNPJ nº 44.545.120/0001-40
Francisca Coelho
Empresária/Administradora
RG nº 372.241-51/SSP-SP
CPF nº 051.379.798-05

CATARINENSE
COMERCIO DE
PNEUS LTDA:
44545120000140

Assinado eletronicamente por CATARINENSE
COMERCIO DE PNEUS LTDA-44545120000140
CNPJ: 44545120000140 - Jaraguá do Sul - SC, L.º Habilitação
Comp.º: 01 - Presencial
OU=26277804000108, OU=Secretaria da
Receita Federal do Brasil - RFB, OU=RFB
e-CNPJ A1, CN=CATARINENSE COMERCIO
DE PNEUS LTDA-44545120000140
Resultado: Foi lido o texto deste documento
e a certificação sua integridade de assinatura aqui
Data: 2022.11.04 16:54:50.030Z
Foxit PDF Reader Versão: 11.2.2

44.545.120/0001-40
CATARINENSE COMERCIO DE PNEUS
AURORA E-COMERCE LTDA
RUA JOÃO PLANINCHECK - Nº 229
BAIRRO NOVA BRASÍLIA
JARAGUÁ DO SUL-SC - CEP 89.252-220

9

28



CATARINENSE PNEUS

RAZÃO SOCIAL: AURORA E-COMERCE LTDA
CNPJ: 44.545.120/0001-40 – I.E: 261456830
RUA JOAO PLANINCHECK, Nº 229, NOVA BRASÍLIA
JARAGUA DO SUL-SC – CEP: 89.252-220

À PREFEITURA MUNICIPAL DE TRÊS BARRAS DO PARANÁ-PR
PREGÃO ELETRÔNICO Nº 66/2022
PROCESSO ADMINISTRATIVO N.º 132/2022

DECLARAÇÃO DE EMPRESA DE PEQUENO PORTE

A Empresa **AURORA E-COMERCE LTDA**, estabelecida na Rua João Planincheck, Nº 229, Nova Brasília, Jaraguá Do Sul-SC – CEP: 89.252-220, inscrita no CNPJ sob nº 44.545.120/0001-40, neste ato representada por sua representante legal, a Sra. Francisca Coelho, brasileira, solteira, empresária, inscrita no CPF/MF nº 051.379.798-05, portadora do RG nº 372.241-51/SSP-SP, no uso de suas atribuições legais, vem **DECLARAR**, para fins de participação no processo licitatório em pauta, sob as penas da Lei, que é **Empresa de Pequeno Porte/EPP**, nos termos do enquadramento previsto na **Lei Complementar n. 123, de 14 de dezembro de 2006**, em conformidade ao disposto no art. 3º da Lei Complementar nº 123 de 14 de dezembro de 2006, de que a empresa cumpre plenamente os requisitos previstos no referido artigo, e:

- ✓ Que o valor da receita bruta anual de seu último exercício não excedeu ao limite legal fixado para a categoria a qual se enquadra;
- ✓ Que não se enquadra em qualquer das hipóteses de exclusão relacionadas no § 4º do art. 3º da Lei Complementar nº 123/2006, alterada pela Lei Complementar nº 147/2014.

Declaro conhecer na íntegra, estando apta, portanto, a exercer o direito de preferência como critério de desempate no procedimento licitatório.

Por ser verdade assina o presente.

Jaraguá do Sul - SC, 07 de novembro de 2022.

AURORA E-COMERCE LTDA
CNPJ nº 44.545.120/0001-40
Francisca Coelho
Empresária/Administradora
RG nº 372.241-51/SSP-SP
CPF nº 051.379.798-05

CATARINENSE
COMERCIO DE
PNEUS LTDA.
4454512000014

Assinado digitalmente por CATARINENSE
COMERCIO DE PNEUS LTDA.
4454512000140
DN: CN=Francisca
Coelho, OU=Presidente
CNPJ=4454512000140, O=Secretaria de
Recursos Humanos do Brasil - RFB, OU=RFB
e-CNPJ A1, CN=CATARINENSE COMERCIO
DE PNEUS LTDA-4454512000140
Razão: Eu sou o autor deste documento
Localização: sua localização de assinatura
Data: 2022.11.04 15:55:38-0100
Font: PDF Reader Versão: 11.2.2

44.545.120/0001-40
CATARINENSE COMERCIO DE PNEUS
AURORA E-COMERCE LTDA
RUA JOÃO PLANINCHECK - Nº 229
BAIRRO NOVA BRASÍLIA
JARAGUÁ DO SUL-SC - CEP 89.252-220



CATARINENSE PNEUS

RAZÃO SOCIAL: AURORA E-COMERCE LTDA
 CNPJ: 44.545.120/0001-40 – I.E: 261456830
 RUA JOAO PLANINCHECK, Nº 229, NOVA BRASÍLIA
 JARAGUA DO SUL-SC – CEP: 89.252-220

À PREFEITURA MUNICIPAL DE TRÊS BARRAS DO PARANÁ-PR

PREGÃO ELETRÔNICO Nº 66/2022

PROCESSO ADMINISTRATIVO N.º 132/2022

DECLARAÇÃO DE INEXISTÊNCIA DE FATO IMPEDITIVO PARA LICITAR

A Empresa **AURORA E-COMERCE LTDA**, estabelecida na Rua João Planincheck, Nº 229, Nova Brasília, Jaraguá Do Sul-SC – CEP: 89.252-220, inscrita no CNPJ sob nº 44.545.120/0001-40, neste ato representada por sua representante legal, a Sra. Francisca Coelho, brasileira, solteira, empresária, inscrita no CPF/MF nº 051.379.798-05, portadora do RG nº 372.241-51/SSP-SP, no uso de suas atribuições legais, declara, sob as penas da Lei, que não foi declarada inidônea e não está impedida de participar de licitação em qualquer órgão ou entidade da Administração Pública, direta ou indireta, federal, estadual ou municipal.

Declara também, que está obrigada a informar a Contratante os fatos supervenientes impeditivos de sua habilitação, quando de sua ocorrência, conforme determina o artigo 32º, § 2º, da Lei 8.666/93.

Por ser a expressão da verdade, firmamos a presente declaração.

Jaraguá do Sul/SC, 07 de novembro de 2022.

Francisca Coelho

AURORA E-COMERCE LTDA
 CNPJ nº 44.545.120/0001-40
 Francisca Coelho
 Empresária/Administradora
 RG nº 372.241-51/SSP-SP
 CPF nº 051.379.798-05

CATARINENSE
 COMERCIO DE
 PNEUS LTDA:
 445451200001

40

DECLARAÇÃO DE INEXISTÊNCIA DE FATO IMPEDITIVO PARA LICITAR
 Nº 66/2022 - PREGÃO ELETRÔNICO Nº 66/2022
 RUA JOAO PLANINCHECK, Nº 229, NOVA BRASÍLIA
 JARAGUA DO SUL-SC – CEP: 89.252-220
 CNPJ: 44.545.120/0001-40
 I.E: 261456830
 Data: 07/11/2022
 CPF: 051.379.798-05

44.545.120/0001-40
CATARINENSE COMERCIO DE PNEUS
 AURORA E-COMERCE LTDA
 RUA JOÃO PLANINCHECK - Nº 229
 BAIRRO NOVA BRASÍLIA
 JARAGUÁ DO SUL-SC - CEP 89.252-220

g

g

[Handwritten signature]



CATARINENSE PNEUS

RAZÃO SOCIAL: AURORA E-COMERCE LTDA
CNPJ: 44.545.120/0001-40 – I.E: 261456830
RUA JOAO PLANINCHECK, Nº 229, NOVA BRASÍLIA
JARAGUA DO SUL-SC – CEP: 89.252-220

À PREFEITURA MUNICIPAL DE TRÊS BARRAS DO PARANÁ-PR

PREGÃO ELETRÔNICO Nº 66/2022

PROCESSO ADMINISTRATIVO N.º 132/2022

DECLARAÇÃO DE NÃO UTILIZAÇÃO DE TRABALHO DE MENOR

A Empresa **AURORA E-COMERCE LTDA**, estabelecida na Rua João Planincheck, Nº 229, Nova Brasília, Jaraguá Do Sul-SC – CEP: 89.252-220, inscrita no CNPJ sob nº 44.545.120/0001-40, neste ato representada por sua representante legal, a Sra. Francisca Coelho, brasileira, solteira, empresária, inscrita no CPF/MF nº 051.379.798-05, portadora do RG nº 372.241-51/SSP-SP, no uso de suas atribuições legais, declara sob as penas da Lei, e para os fins previstos no artigo 27, inciso V, da Lei nº 8.666/93, que cumpre o disposto no inciso XXXIII do artigo 7º da Constituição Federal, ou seja, não tem em seus quadros menores de 18 (dezoito) anos executando trabalho noturno, insalubre ou perigoso, ou menores de 16 (dezesesseis) anos executando qualquer trabalho, salvo na condição de aprendiz, a partir de 14 (quatorze) anos.

A empresa está ciente de que o descumprimento do disposto acima, durante a vigência do contrato, acarretará a sua rescisão.

Jaraguá do Sul/SC, 07 de novembro de 2022.

AURORA E-COMERCE LTDA
CNPJ nº 44.545.120/0001-40
Francisca Coelho
Empresária/Administradora
RG nº 372.241-51/SSP-SP
CPF nº 051.379.798-05

**CATARINENSE
COMERCIO DE
PNEUS LTDA:**
445451200001
40

Assinado digitalmente por CATARINENSE
COMERCIO DE PNEUS LTDA:
4454512000140
DN: C=BR, O=CP-Brasil, S=SC, L=Bataviano,
C=Brasil, OU=Presencial,
OU=282749400109, OU=Secretaria de
Receita Federal do Brasil - RFB, OU=RF B,
o=CNPJ AT, CN=CATARINENSE COMERCIO
DE PNEUS LTDA:44545120000140
Razão: Eu sou o autor deste documento
Localização: sua localização de assinatura
Data: 2022.11.04 16:55:02-0300
Foxit PDF Reader Versão: 11.2.2

44.545.120/0001-40
CATARINENSE COMERCIO DE PNEUS
AURORA E-COMERCE LTDA
RUA JOÃO PLANINCHECK - Nº 229
BAIRRO NOVA BRASÍLIA
JARAGUÁ DO SUL-SC - CEP 89.252-220

g

g



PROPOSTA DE PREÇOS

À PREFEITURA MUNICIPAL DE TRÊS BARRAS DO PARANÁ-PR

FREGÃO ELETRÔNICO N° 66/2022

PROCESSO ADMINISTRATIVO N.º 192/2022

DADOS DA EMPRESA	
Empresa Proponente: AURORA E-COMERCE LTDA	
Endereço: Rua João Planincheck, N° 229 Bairro: Nova Brasília	
Cidade: Jaraguá do Sul-SC CEP: 89.252-220 Telefone/Fax: (47) 3842-1599	
CNPJ (ME): 44.545.120/0001-40 Inscrição Estadual: 261456830 Insc. Municipal: 1008424	
E-mail:	
Para Contratos: contratos@aurorapneus.com.br	
Para Empenhos: pedidos@aurorapneus.com.br	

DADOS BANCÁRIOS			
Banco: Banco do Brasil	Número do Banco: 001	Agência: 5271-X	Conta Corrente: 18129-X

DADOS DA REPRESENTANTE PARA FINS DE ASSINATURA DO CONTRATO	
Nome: Francisca Coelho CPF: 051.379.798-05 RG: 372.241-51 SSP/SP	
Estado Civil: Solteira	Nacionalidade: Brasileira
Profissão: Empresária	Cargo: Administradora
Endereço: Rua João Planincheck, N° 229, Nova Brasília, Jaraguá Do Sul-SC - CEP: 89.252-220	
Instrumento que lhe outorga poderes para firmar o referido contrato: Contrato Social	

ITEM	QTD	UNID.	DESCRIÇÃO	MARCA/MODELO	PREÇO UNIT.	PREÇO TOTAL
36	7	UNID.	PNEU 1400X24 L2, MÍNIMO 16 LONAS, FINALIDADE MÁQUINAS PESADAS,	ALWAYS RUN - TH34	4701,00 (quatro mil setecentos e um reais)	32907,00 (trinta e dois mil novecentos e sete reais)
37	5	UNID.	PNEU 17,5X25 L2, MÍNIMO 16 LONAS, FINALIDADE MÁQUINAS PESADAS,	ALWAYS RUN - TH34	5393,00 (cinco mil trezentos e noventa e três reais)	26965,00 (vinte e seis mil novecentos e sessenta e cinco reais)
64	23	UNID.	PNEU 1400X24 L2, MÍNIMO 16 LONAS, FINALIDADE MÁQUINAS PESADAS,	ALWAYS RUN - TH34	4701,00 (quatro mil setecentos e um reais)	108123,00 (cento e oito mil cento e vinte e três reais)
65	15	UNID.	PNEU 17,5X25 L2, MÍNIMO 16 LONAS, FINALIDADE MÁQUINAS PESADAS,	ALWAYS RUN - TH34	5393,00 (cinco mil trezentos e noventa e três reais)	80895,00 (oitenta mil oitocentos e noventa e cinco reais)
						R\$ 248890,00

VALOR TOTAL DA PROPOSTA: R\$ 248890,00 (duzentos e quarenta e oito mil oitocentos e noventa reais)

Condições de Fornecimento: Conforme especificações do edital.
Local de Entrega: Conforme endereço de fornecimento.
Condições de Pagamento: Conforme especificações do edital.
Validade da proposta: 60 (sessenta) dias.

Cumpridos, ainda informamos, que examinamos os documentos da licitação, inteirando-nos dos mesmos para elaboração da presente proposta. E em conformância aos referidos documentos, declaramos:

- a) Que estamos cientes e concordamos com os termos do Edital em epígrafe e das cláusulas da minuta do contrato em anexo;
- b) Que nos preços apresentados já estão contemplados todos os impostos e ou descontos ou vantagens, e despesas (inclusive frete, vistoria e entrega técnica do veículo) para a entrega do bem;

Garantia: 05 (cinco) anos, contra defeitos de fabricação, contados da data da entrega dos materiais.

Jaraguá do Sul/SC, 07 de novembro de 2022.

CATARINENSE
COMERCIO DE
PNEUS LTDA:
44545120000140

Atividade de comércio por CATARINENSE
CNPJ nº: 44.545.120/0001-40
CNPJ nº: 44.545.120/0001-40
CNPJ nº: 44.545.120/0001-40
CNPJ nº: 44.545.120/0001-40
CNPJ nº: 44.545.120/0001-40
CNPJ nº: 44.545.120/0001-40
CNPJ nº: 44.545.120/0001-40
CNPJ nº: 44.545.120/0001-40
CNPJ nº: 44.545.120/0001-40
CNPJ nº: 44.545.120/0001-40

Francisca Coelho
AURORA E-COMERCE LTDA
CNPJ nº 44.545.120/0001-40
Francisca Coelho
Empresária/Administradora
RG nº 372.241-51/SSP-SP
CPF nº 051.379.798-05

44.545.120/0001-40
CATARINENSE COMERCIO DE PNEUS
AURORA E-COMERCE LTDA
RUA JOÃO PLANINCHECK - N° 229
BAIRRO NOVA BRASÍLIA
JARAGUÁ DO SUL-SC - CEP 89.252-220



PROPOSTA DE PREÇOS

À PREFEITURA MUNICIPAL DE TRÊS BARRAS DO PARANÁ-PR

PREGÃO ELETRÔNICO Nº 66/2022

PROCESSO ADMINISTRATIVO N.º 132/2022

DADOS DA EMPRESA	
Empresa Proponente: AURORA E COMERCIO LTDA	
Endereço: Rua João Flanincheck, N.º 229 Bairro: Nova Brasília	
Cidade: Jaraguá do Sul-SC CEP: 89.252-220 Telefone/Fax: 4171 3842-1899	
CNPJ (MF): 44.545.120/0001-40 Inscrição Estadual: 261456830 Insc. Municipal: 1008424	
E-mail:	
Para Contratos: contratos@aurorapneus.com.br	
Para Empenhos: pedidos@aurorapneus.com.br	

DADOS BANCÁRIOS			
Banco: Banco do Brasil	Número do Banco: 001	Agência: 6271 X	Conta Corrente: 18120-X

DADOS DA REPRESENTANTE PARA FINS DE ASSINATURA DO CONTRATO.	
Nome: Francisca Coelho CPF: 051.379.798-05 RG: 372.241-51/SSP/SP	
Estado Civil: Solteira	Nacionalidade: Brasileira
Profissão: Empresária	Cargo: Administradora
Endereço: Rua João Flanincheck, N.º 229, Nova Brasília, Jaraguá Do Sul-SC - CEP: 89.252-220	
Instrumento que lhe outorga poderes para firmar o referido contrato: Contrato Social	

ITEM	QTD	UNID.	DESCRIÇÃO	MARCA/MODELO	PREÇO UNIT.	PREÇO TOTAL
36	7	UNID.	PNEU 1400X24 L2, MÍNIMO 16 LONAS, FINALIDADE MÁQUINAS PESADAS.	ALWAYSRUN - TH34	4701,00 (quatro mil setecentos e um reais)	32907,00 (trinta e dois mil novecentos e sete reais)
37	5	UNID.	PNEU 17,5X25 L2, MÍNIMO 14 LONAS, FINALIDADE MÁQUINAS PESADAS.	ALWAYSRUN - TH34	5393,00 (cinco mil trezentos e noventa e três reais)	26965,00 (vinte e seis mil novecentos e sessenta e cinco reais)
54	23	UNID.	PNEU 1400X24 L2, MÍNIMO 16 LONAS, FINALIDADE MÁQUINAS PESADAS.	ALWAYSRUN - TH34	4701,00 (quatro mil setecentos e um reais)	108123,00 (cento e oito mil cento e vinte e três reais)
65	15	UNID.	PNEU 17,5X25 L2, MÍNIMO 16 LONAS, FINALIDADE MÁQUINAS PESADAS.	ALWAYSRUN - TH34	5393,00 (cinco mil trezentos e noventa e três reais)	80895,00 (oitenta mil oitocentas e noventa e cinco reais)
						R\$ 248890,00

VALOR TOTAL DA PROPOSTA: R\$ 248890,00 (duzentos e quarenta e oito mil oitocentos e noventa reais)

Condições de Fornecimento: Conforme especificações do edital.
Local de Entrega: Conforme ordem de fornecimento.
Condições de Pagamento: Conforme especificações do edital.
Validade da proposta: 60 (sessenta) dias.

Compremos, ainda informarmos, que examinamos os documentos da licitação, inteirando-nos dos mesmos para elaboração da presente proposta. E em consonância aos referidos documentos, declaramos:

- a) Que estamos cientes e concordamos com os termos do Edital em epígrafe e das cláusulas da minuta do contrato em anexo;
- b) Que nos preços apresentados já estão contemplados todos os impostos e ou descontos ou vantagens, e despesas (inclusive frete, vistoria e entrega técnica do veículo) para a entrega do bem;

Garantia: 05 (cinco) anos, contra defeitos de fabricação, contados da data da entrega dos materiais.

Jaraguá do Sul-SC, 07 de novembro de 2022.

**CATARINENSE
COMERCIO DE
PNEUS LTDA:**
44545120000140

Razão Social: CATARINENSE
COMERCIO DE PNEUS LTDA
CNPJ: 44.545.120/0001-40
RUA JOÃO FLANINHECK, Nº 229, NOVA BRASÍLIA, JARAGUÁ DO SUL-SC - CEP. 89.252-220

Francisca Coelho
AURORA E-COMERCE LTDA
CNPJ nº 44.545.120/0001-40
Francisca Coelho
Empresária/Administradora
RG nº 372.241-51/SSP-SP
CPF nº 051.379.798-05

44.545.120/0001-40
CATARINENSE COMERCIO DE PNEUS
AURORA E-COMERCE LTDA
RUA JOÃO FLANINHECK - Nº 229
BAIRRO NOVA BRASÍLIA
JARAGUÁ DO SUL-SC - CEP 89.252-220



PODER JUDICIÁRIO
TRIBUNAL DE JUSTIÇA DO ESTADO DE SANTA CATARINA
Comarca de Jaraguá do Sul

CERTIDÃO
FALÊNCIA, CONCORDATA E RECUPERAÇÃO JUDICIAL

CERTIDÃO Nº: 87395

FOLHA: 1/1

À vista dos registros cíveis constantes nos sistemas de informática do Poder Judiciário do Estado de Santa Catarina da Comarca de Jaraguá do Sul, com distribuição anterior à data de 02/11/2022, verificou-se NADA CONSTAR em nome de:

AURORA E-COMERCE LTDA, portador do CNPJ: 44.545.120/0001-40. *****

OBSERVAÇÕES:

- a) para a emissão desta certidão, foram considerados os normativos do Conselho Nacional de Justiça;
- b) os dados informados são de responsabilidade do solicitante e devem ser conferidos pelo interessado e/ou destinatário;
- c) a autenticidade deste documento poderá ser confirmada no endereço eletrônico <http://www.tjsc.jus.br/portal>, opção Certidões/Conferência de Certidão;
- d) para a Comarca da Capital, a pesquisa abrange os feitos em andamento do Foro Central, Eduardo Luz, Norte da Ilha, Fórum Bancário e Distrital do Continente;
- e) certidão é expedida em consonância com a Lei nº 11.101/2005, com a inclusão das classes extrajudiciais: 128 - Recuperação Extrajudicial e 20331 - Homologação de Recuperação Extrajudicial.

ATENÇÃO: A presente certidão é válida desde que apresentada juntamente com a respectiva certidão de registros cadastrados no sistema eproc, disponível através do endereço <https://certeproc1g.tjsc.jus.br>

Certifico finalmente que esta certidão é isenta de custas.

Esta certidão foi emitida pela internet e sua validade é de 60 dias.

Jaraguá do Sul, quinta-feira, 3 de novembro de 2022.

PEDIDO Nº:

0012784623





JARAGUÁ DO SUL
PREFEITURA

ESTADO DE SANTA CATARINA
MUNICÍPIO DE JARAGUÁ DO SUL
SECRETARIA MUNICIPAL DA FAZENDA
DIRETORIA DE RECEITA FISCAL



ALVARÁ DE LICENÇA DE LOCALIZAÇÃO E PERMANÊNCIA NO LOCAL
(Manter este documento em local visível ao público)

Inscrição Municipal: **1008424**
Contribuinte: **AURORA E-COMERCE LTDA**
Nome fantasia: **CATARINENSE COMERCIO DE PNEUS**
CNPJ: **44.545.120/0001-40**
Inscrição Estadual: **Não Informado**
Endereço: **JOAO PLANINCHECK, 229**
Bairro: **Nova Brasília**

Alvará aprovado para área construída de 300 m²

Atividades:

- 4530-7/05** - Comércio a varejo de pneumáticos e câmaras-de-ar - Principal
- 4530-7/03** - Comércio a varejo de peças e acessórios novos para veículos automotores - Secundária
- 4530-7/04** - Comércio a varejo de peças e acessórios usados para veículos automotores - Secundária
- 7319-0/02** - Promoção de vendas - Secundária

Observações:

BOMBEIROS: Proibido o uso de qualquer artefato pirotécnico no interior da edificação.

Início das Atividades: **16/08/2022**

Data da Inscrição Municipal: **16/09/2022**

Prazo de Validade: **Indeterminado, desde que satisfeitas as exigências legais.**

É obrigatória a solicitação de alteração ou cancelamento da inscrição (encerramento das atividades) no prazo de 30 (trinta) dias a contar do ato ou fato que a motivou (Artigo 80 da LCM nº 001/93 cuja redação foi alterada pela LCM Nº26/2002).

Emitido de acordo com o artigo 195 LCM Nº 001/93, cuja redação foi alterada pela LCM Nº 26/2002, regulamentada pelo Decreto Nº 10614/2015.

Esse documento pode ser validado scanneando o QRCode do cabeçalho



Ministério do Meio Ambiente
 Instituto Brasileiro do Meio Ambiente e dos Recursos Naturais Renováveis
 CADASTRO TÉCNICO FEDERAL
 CERTIFICADO DE REGULARIDADE - CR



Registro n.º	Data da consulta:	CR emitido em:	CR válido até:
8218790	10/10/2022	10/10/2022	10/01/2023
Dados básicos:			
CNPJ :	44.545.120/0001-40		
Razão Social :	AURORA E-COMERCE LTDA		
Nome fantasia :	CATARINENSE PNEUS		
Data de abertura :	08/12/2021		
Endereço:			
logradouro:	RUA JOÃO PLANINCHECK		
N.º:	229	Complemento:	
Bairro:	NOVA BRASÍLIA	Município:	JARAGUA DO SUL
CEP:	89252-220	UF:	SC
Cadastro Técnico Federal de Atividades Potencialmente Poluidoras e Utilizadoras de Recursos Ambientais – CTF/APP			
Código	Descrição		
21-45	Importação de pneus e similares - Resolução CONAMA nº 416/2009		
<p>Conforme dados disponíveis na presente data, CERTIFICA-SE que a pessoa jurídica está em conformidade com as obrigações cadastrais e de prestação de informações ambientais sobre as atividades desenvolvidas sob controle e fiscalização do Ibama, por meio do CTF/APP.</p> <p>O Certificado de Regularidade emitido pelo CTF/APP não desobriga a pessoa inscrita de obter licenças, autorizações, permissões, concessões, alvarás e demais documentos exigíveis por instituições federais, estaduais, distritais ou municipais para o exercício de suas atividades</p> <p>O Certificado de Regularidade emitido pelo CTF/APP não habilita o transporte e produtos e subprodutos florestais e faunísticos.</p>			
Chave de autenticação		XSV6YRDHYA461C8E	



Ministério do Meio Ambiente
 Instituto Brasileiro do Meio Ambiente e dos Recursos Naturais Renováveis
 CADASTRO TÉCNICO FEDERAL
 CERTIFICADO DE REGULARIDADE - CR



Registro n.º	Data da consulta:	CR emitido em:	CR válido até:
7395639	14/10/2022	14/10/2022	14/01/2023
Dados básicos:			
CNPJ :	26.723.181/0001-78		
Razão Social :	DO SUL PNEUS JOINVILLE EIRELI		
Nome fantasia :	DO SUL PNEUS JOINVILLE EIRELI		
Data de abertura :	14/12/2016		
Endereço:			
logradouro:	R JOSE RAIMUNDO RAMOS		
N.º:	760	Complemento:	GALPAO 02
Bairro:	SAO CRISTOVAO	Município:	BARRA VELHA
CEP:	88390-000	UF:	SC
Cadastro Técnico Federal de Atividades Potencialmente Poluidoras e Utilizadoras de Recursos Ambientais - CTF/APP			
Código	Descrição		
21-45	Importação de pneus e similares - Resolução CONAMA nº 416/2009		
Conforme dados disponíveis na presente data, CERTIFICA-SE que a pessoa jurídica está em conformidade com as obrigações cadastrais e de prestação de informações ambientais sobre as atividades desenvolvidas sob controle e fiscalização do Ibama, por meio do CTF/APP.			
O Certificado de Regularidade emitido pelo CTF/APP não desobriga a pessoa inscrita de obter licenças, autorizações, permissões, concessões, alvarás e demais documentos exigíveis por instituições federais, estaduais, distritais ou municipais para o exercício de suas atividades			
O Certificado de Regularidade emitido pelo CTF/APP não habilita o transporte e produtos e subprodutos florestais e faunísticos.			
Chave de autenticação		ND57Z9DCDYI36AT6	



Ministério do Meio Ambiente
Instituto Brasileiro do Meio Ambiente e
dos Recursos Naturais Renováveis



COMPROVANTE DE INSCRIÇÃO

N.º de registro no banco de dados do Ibama: **8218790**

CPF/CNPJ: **44.545.120/0001-40**

Nome/Razão Social/Endereço

**AUROLA E-COMERCE LTDA
RUA JOÃO PLANINCHECK
NOVA BRASÍLIA
JARAGUA DO SUL/SC 89252-220**

Atividades Potencialmente Poluidoras

Categoria / Detalhe

Atividades não relacionadas no Anexo VIII da Lei nº 6.938/1981 / Importação de pneus e similares - Resolução CONAMA nº 416/2009

Observações:

1 - Este cartão é o documento comprobatório de inscrição no Cadastro Técnico Federal - CTF e de uso obrigatório nos casos legalmente determinados. Para qualquer orientação de natureza cadastral, procure a unidade local do cadastro do IBAMA.

3 - Para verificar a regularidade desta pessoa junto ao IBAMA, visite <http://www.ibama.gov.br> e procure Serviços On-Line, depois Consulta de Regularidade.

4 - Este certificado não habilita o interessado ao exercício da(s) atividade(s) descrita(s), sendo necessário, conforme o caso de obtenção de licença, permissão ou autorização específica após análise técnica do IBAMA, do programa ou projeto correspondente.

5 - No caso de encerramento de qualquer atividade especificada neste certificado, o interessado deverá comunicar ao IBAMA, obrigatoriamente, no prazo de 30 (trinta) dias, a ocorrência para atualização do sistema.

6 - Este certificado não substitui a necessária licença ambiental emitida pelo órgão competente.

7 - Este certificado não habilita o transporte de produtos ou subprodutos florestais e faunísticos.

Data de emissão: **10/10/2022**

Autenticação: **m1sv.2tkj.8pcu.bwdw**

000854

g

28



DO SUL PNEUS JOINVILLE EIRELI – EPP
CNPJ: 26.723.181/0001-78 – I.E: 258.219.823
RUA JOSE GALL, Nº 1115, GALPÃO 09, CARVALHO
ITAJAÍ-SC – CEP: 88.307-102
FONE: (47) 3083-2340
EMAIL: licitacao@dosulpneus.com.br

000855

DECLARAÇÃO DE FORNECIMENTO E USO DE CERTIFICADO DO IBAMA

A Empresa **DO SUL PNEUS JOINVILLE EIRELI – EPP**, inscrita no CNPJ sob nº 26.723.181/0001-78, estabelecida na Rua José Raimundo Ramos, nº 760, Galpão 02, Bairro São Cristovão, na cidade de Barra Velha – SC, CEP 88.390-000, na qualidade de **IMPORTADORA E DISTRIBUIDORA DE PNEUS DAS MARCAS: BOTO; CENTELLA; CHALLENGER; DOUBLESTAR; DURABLE; JINYU; JK; LINGLONG; TORNEL; ALWAYSRUN; FARMBOY; L-GUARD; ROADGUIDER; CHENGSHAN; DURATURN; GOODRIDE; ROADKING; SUNSET; TRIANGLE; WATERFALL; XBRI; JABUTI; SUNWIDE; KAPSEN**, DECLARA para os devidos fins, que a empresa **AURORA E-COMERCE LTDA**, inscrita no CNPJ sob nº 44.545.120/0001-40, estabelecida na Rua João Planincheck, Nº 229, Nova Brasília, Jaraguá Do Sul-SC – CEP: 89.252-220, é revendedora de nossos produtos acima, e apresenta todas as condições técnicas e comerciais, tendo agido sempre como ótimo desempenho.

Desta forma, a empresa **AURORA E-COMERCE LTDA**, na qualidade de revendedora, utiliza-se de nossa certificação do instituto de meio ambiente e dos Recursos Renováveis (IBAMA) para licitações e demais fins administrativos. (validade da declaração 1 ano).

Itajai/SC, 18 de outubro de 2022.

DO SUL PNEUS JOINVILLE EIRELI
CNPJ: 26.723.181/0001-78
Rafael Dias da Silva
Proprietário
RG: 45.430.333-6 SSP/SP
CPF: 336.093.568-39

26.723.181/0001-78
DO SUL PNEUS
JOINVILLE EIRELLI – EPP
Rua José Gall, 1115, Galpão 09, Carvalho
Itajai - SC - CEP 88.307-102

RAFAEL
DIAS DA
SILVA:3360
9356839

Assinado digitalmente por RAFAEL DIAS DA SILVA.33609356839
ID: C=BR, O=CP-Brasil, OU=Secretaria da Polícia Federal do Brasil - RFB, OU=RFB e CPF A3, OU=(EMBRANCO), OU=42177131000199, OU=videoconferencia, CN=RAFAEL DIAS DA SILVA.33609356839
Razão: Eu sou o autor deste documento
Localização:
Data: 2022.10.18 17:22:27-0300
Foxit PDF Reader Versão: 12.0.1



SECRETARIA DA RECEITA FEDERAL DO BRASIL - RFB
ITAJAI
EXTRATO DA DECLARAÇÃO DE IMPORTAÇÃO
NACIONALIZAÇÃO DE ENTREPOSTO ADUANEIRO

Quantidade de Adições: 2

Importador

CNPJ: 26.723.181/0001-78 DO SUL PNEUS JOINVILLE EIRELI – EPP

Adquirente da Mercadoria

CNPJ: 26.723.181/0001-78 DO SUL PNEUS JOINVILLE EIRELI – EPP

Representante Legal

RODRIGO CRISTOFOLINI SANTANA DE OLIVEIRA

Carga

Tipo do Manifesto: DTA

Número do Manifesto: 1602574232

Recinto Aduaneiro: INST. PORT. FLUVIAL DE USO PRIV. POLY TERMINAIS PORTUARIO

Embalagem: PECA Quantidade: 180

Peso Bruto: 16.725,00000 Kg Peso Líquido: 16.725,00000 Kg

Valores

	Moeda	Valor
Frete:	DOLAR DOS EUA	7.320,00
Seguro:		0,00
VMLE:	DOLAR DOS ESTADOS UNIDOS	7.556,62
VMLD:	DOLAR DOS ESTADOS UNIDOS	14.876,62

Tributos

	Suspenso	A Recolher
I.I.:	0,00	6.051,13
I.P.I.:	0,00	5.672,94
Pis/Pasep:	0,00	1.013,57
Cofins:	0,00	5.048,92
Direitos Antidumping:	0,00	0,00

Data da Emissão: / /

Assinatura do Representante

g

Dados Complementares

MOEDAS E TAXAS

=====

220 DOLAR DOS EUA 5,39

DOCUMENTOS DE INSTRUÇÃO DO DESPACHO

=====

CONHECIMENTO DE CARGA BRTCHN1605040A

FATURA COMERCIAL 9542

ROMANEIO DE CARGA S/N

FOI DECLARADO NESTA DI FRETE MARITIMO E THC COMO SEGUE:

THC NO VALOR DE R\$ 1.760,00 = 220 DOLAR DOS EUA 1185,8 - TAXA DE CONVERSAO 5,39 DE 04/05/2021.

NAVIO.....:

ARMADOR.....: HAPAG LLOYD

DATA OPERAÇÃO.....: //

PESO BRUTO.....: 16.725,00000

PESO LIQUIDO.....: 16.725,00000

VOLUMES

●

=====

PECA 180

IDENTIFICAÇÃO DI....: INF027616N

CE MERCANTE.....: 181605125633329

DTA.....: 1602574232

=====

DEMONSTRATIVO DE VALOR ADUANEIRO SIMPLIFICADO

ITEM	MOEDA	VALOR NA MOEDA	VALOR EM REAL
VALOR FOB:	220	7.016,62	37.819,59
FRETE:	220	7.320,00	39.454,80
SEGURO:		0,00	0,00

ACRÉSCIMOS MERCADORIA:			
THC:	220	540,00	2.910,60

TOTAL:	220	14.876,62	80.184,99

●

=====

g

29

/

Declaração: 21/1832592-7

Data do Registro: 04/05/2021

000858

3

Alertas e Erros

I - Erros Impeditivos

NI - Erros Não Impeditivos

A - Alertas

Adição	Tipo	Mensagem	Linha
001	A	VERIFICAR SE ALÍQ. ANTI DUMPING DECLARADA ESTÁ CORRETA PRA MERCADORIA INFORMADA	

g

ve

l

Declaração: 21/1832592-7

Data do Registro:

04/05/2021

4

Adição: 20/18658234-6 / 001

Nº do LI : 20/1969192-2

Documentos Vinculados

DI

Nº: 1611886425

Exportador

Nome: Qingdao Taihao Tyre Co., Ltd.

País de Aquisição: CHINA, REPUBLICA POPULAR

Fabricante/Produtor

Nome: Qingdao Taihao Tyre Co., Ltd.

País de Aquisição: CHINA, REPUBLICA POPULAR

Classificação Tarifária

NCM 4011.61.00

- PNEUM.D/BOR.ESP/PEIXE,P/VEÍCULOS,MÁQS.AGRÍC.

NBM 4011.61.00

Condição de Venda

INCOTERM: FOB - FREE ON BOARD

VCMV: 7.016,62

DOLAR DOS EUA

Peso Líquido da Adição:

16725,00000 Kg

Descrição Detalhada da Mercadoria

● Qtde: 90,00000 UNIDADE

VUCV:

18,3395 DOLAR DOS EUA

PNEUS NOVOS DE BORRACHA, DOS TIPOS UTILIZADOS EM MAQUINAS AGRICOLAS EM FORMA DE ESPINHA DE PEIXE.SEM CAMARA DE AR. CONSTRUCAO DIAGONAL, MEDIDA: 9.00x16 08PR F2 MARCA: ALWAYSRUN.

Qtde: 60,00000 UNIDADE

VUCV:

56,8432 DOLAR DOS EUA

PNEUS NOVOS DE BORRACHA, DOS TIPOS UTILIZADOS EM MAQUINAS AGRICOLAS EM FORMA DE ESPINHA DE PEIXE.SEM CAMARA DE AR. CONSTRUCAO DIAGONAL, MEDIDA: 14.00-24 16PR G2/L2 MARCA: ALWAYSRUN.

Qtde: 30,00000 UNIDADE

VUCV:

65,1825 DOLAR DOS EUA

PNEUS NOVOS DE BORRACHA, DOS TIPOS UTILIZADOS EM MAQUINAS AGRICOLAS EM FORMA DE ESPINHA DE PEIXE.SEM CAMARA DE AR. CONSTRUCAO DIAGONAL, MEDIDA: 17,5-25 12PR G2/L2 MARCA: ALWAYSRUN.

Imposto de Importação

● Regime de Tributação:

RECOLHIMENTO INTEGRAL

Alíquota AdValorem (TEC):

16,00%

Valor a Recolher:

R\$ 6.051,13

Imposto sobre Produtos Industrializados

Regime de Tributação:

RECOLHIMENTO INTEGRAL

Alíquota Advalorem (TIPI)

15,00%

Valor a Recolher:

R\$ 5.672,94

Dados Gerais Pis e Cofins

Base de Cálculo:

R\$ 49.543,67

Percentual de Redução da base de Cálculo:

0,00%

Regime de Tributação:

RECOLHIMENTO INTEGRAL

Pis/Pasep

Alíquota AdValorem:

2,68%

Valor Devido:

R\$ 1.013,57

Valor a Recolher:

R\$ 1.013,57

Cofins

Alíquota AdValorem:

13,35%

Valor Devido:

R\$ 5.048,92

Valor a Recolher:

R\$ 5.048,92

g

g

000860



Ministério do Meio Ambiente
Instituto Brasileiro do Meio Ambiente e dos Recursos Naturais Renováveis
CADASTRO TÉCNICO FEDERAL
CERTIFICADO DE REGULARIDADE - CR



Registro n.º	Data da consulta:	CR emitido em:	CR válido até:
610146	08/08/2022	08/08/2022	08/11/2022

Dados básicos:
 CNPJ : 06.089.521/0001-43
 Razão Social : LINK COMERCIAL IMPORTADORA E EXPORTADORA LTDA
 Nome fantasia : LINK COMERCIAL
 Data de abertura : 01/02/2004

Endereço:
 logradouro: RUA ARNOLDO HASS
 N.º: 100 Complemento:
 Bairro: CENTRO Município: POMERODE
 CEP: 89107-000 UF: SC

Cadastro Técnico Federal de Atividades Potencialmente Poluidoras e Utilizadoras de Recursos Ambientais – CTF/APP

Código	Descrição
21-45	Importação de pneus e similares - Resolução CONAMA nº 416/2009
21-44	Importação de veículos automotores para fins de comercialização - Lei nº 8.723/1993
18-6	Comércio de combustíveis e derivados de petróleo
18-7	Comércio de produtos químicos e produtos perigosos
18-81	Comércio de produtos químicos e produtos perigosos - Resolução CONAMA nº 401/2008
20-21	Importação ou exportação de fauna nativa brasileira
20-22	Importação ou exportação de flora nativa brasileira

Conforme dados disponíveis na presente data, CERTIFICA-SE que a pessoa jurídica está em conformidade com as obrigações cadastrais e de prestação de informações ambientais sobre as atividades desenvolvidas sob controle e fiscalização do Ibama, por meio do CTF/APP.

O Certificado de Regularidade emitido pelo CTF/APP não desobriga a pessoa inscrita de obter licenças, autorizações, permissões, concessões, alvarás e demais documentos exigíveis por instituições federais, estaduais, distritais ou municipais para o exercício de suas atividades

O Certificado de Regularidade emitido pelo CTF/APP não habilita o transporte e produtos e subprodutos florestais e faunísticos.

Chave de autenticação	ND2NNFHPYMR9SUG9
------------------------------	------------------

g

g



São Paulo, 30 de Julho de 2013.

À

Titan Pneus do Brasil LTDA
Rua dos Prazeres, 106 – Belenzinho
03.021-085 – São Paulo - SP

Assunto: Pneus sem certificação compulsória pelo INMETRO.

N/Ref.: 2013C. 018

Prezado Senhor,

Em atendimento a vossa solicitação, gostaríamos de enfatizar que conforme Portaria INMETRO Nº 205, Regulamento Técnico da Qualidade de Pneus Novos para Veículos Comerciais, Comerciais Leves e Rebocados, item 1, estão isentos de certificação os pneus de utilização em veículos de coleção, pneus de uso fora de estrada, pneus de uso em competições esportivas e pneus de uso não rodoviário (agrícola e industrial).

Ficamos a disposição para quaisquer esclarecimentos.

Atenciosamente,

Sergio Kina
Gerente Técnico

g

DIÁRIO OFICIAL DA UNIÃO

Publicado em: 20/09/2021 | Edição: 178 | Seção: 1 | Página: 18

Órgão: Ministério da Economia/Instituto Nacional de Metrologia, Qualidade e Tecnologia

PORTARIA Nº 379, DE 14 DE SETEMBRO DE 2021

Aprova o Regulamento Técnico da Qualidade e os Requisitos de Avaliação da Conformidade para Pneus Novos - Consolidado.

O PRESIDENTE DO INSTITUTO NACIONAL DE METROLOGIA, QUALIDADE E TECNOLOGIA - INMETRO, no exercício da competência que lhe foi outorgada pelos artigos 4º, § 2º, da Lei nº 5.966, de 11 de dezembro de 1973, e 3º, incisos I e IV, da Lei nº 9.933, de 20 de dezembro de 1999, combinado com o disposto nos artigos 18, inciso V, do Anexo I ao Decreto nº 6.275, de 28 de novembro de 2007, e 105, inciso V, do Anexo à Portaria nº 2, de 4 de janeiro de 2017, do então Ministério da Indústria, Comércio Exterior e Serviços, considerando a Lei nº 10.295, de 17 de outubro de 2001 que dispõe sobre a Política Nacional de Conservação de Uso Racional de Energia, considerando o que determina o Decreto nº 10.139, de 28 de novembro de 2019, e o que consta no Processo SEI nº 0052600.011872/2020-90, resolve:

Objeto e âmbito de aplicação

Art. 1º Fica aprovado o Regulamento Consolidado para Pneus Novos, na forma dos Regulamentos Técnicos da Qualidade, dos Requisitos de Avaliação da Conformidade e das Especificações para o Selo de Identificação da Conformidade, fixados, nos Anexos I, II, III, IV e V desta Portaria.

Art. 2º Os Regulamentos Técnicos da Qualidade, estabelecidos nos Anexo I, II e III desta Portaria, determinam os requisitos, de cumprimento obrigatório, referentes à segurança e desempenho do produto.

Art. 3º Os fornecedores de pneus novos deverão atender integralmente ao disposto no presente Regulamento.

Art. 4º O pneu novo objeto deste Regulamento, deverá ser fabricado, importado, distribuído e comercializado, de forma a não oferecer riscos que comprometam a segurança do usuário, independentemente do atendimento integral aos requisitos ora publicados.

§ 1º Aplica-se o presente Regulamento aos pneus novos destinados a motocicletas, motonetas, ciclomotores, automóveis de passageiros, inclusive os de uso misto e rebocados, veículos comerciais, comerciais leves e rebocados.

§ 2º Encontram-se excluídos do cumprimento das disposições previstas neste Regulamento, os pneus novos conforme descrito no Anexo VI desta Portaria.

Art. 5º A cadeia produtiva de pneus novos fica sujeita às seguintes obrigações e responsabilidades:

I - o fabricante nacional deve fabricar e disponibilizar, a título gratuito ou oneroso, pneus novos conforme o disposto neste Regulamento;

II - o importador deve importar e disponibilizar, a título gratuito ou oneroso, pneus novos conforme o disposto neste Regulamento;

III - os demais entes da cadeia produtiva e de fornecimento de pneus novos, incluindo o comércio em estabelecimentos físicos ou virtuais, devem manter a integridade do produto, das suas marcações obrigatórias, preservando o atendimento aos requisitos deste Regulamento.

Parágrafo único. Caso um ente exerça mais de uma função na cadeia produtiva e de fornecimento, entre as anteriormente listadas, suas responsabilidades são acumuladas.

Art. 6º O comércio de pneus novos, em estabelecimentos físicos ou virtuais, fica sujeito ainda às seguintes obrigações:

§ 1º Os produtos deverão, no ponto de venda, ostentar a Etiqueta Nacional de Conservação de Energia (ENCE), de forma claramente visível ao consumidor, sem que sua visualização seja obstruída por qualquer outra informação anexada pelos fornecedores.

§ 2º No comércio virtual, é de responsabilidade do administrador do site disponibilizar a ENCE ou, alternativamente, as informações nela constantes em formato de texto, em todas as páginas onde haja oferta ou exibição do produto, de forma ostensiva, clara e unívoca junto à imagem ou identificação do modelo do produto.

§ 3º Em catálogos de venda e em material publicitário físico ou virtual, a ENCE ou, alternativamente, as informações nela constantes em formato de texto, devem estar disponíveis de forma clara e unívoca junto à imagem ou identificação do modelo do produto.

Art. 7º A aposição da ENCE é opcional em pneus novos destinados a montadoras de veículos e em pneus novos destinados a veículos comerciais e rebocados a serem comercializados exclusivamente para frotistas.

Parágrafo único. A determinação contida no caput não deve ser aplicada aos pneus novos destinados para revenda no comércio varejista, revendas autorizadas e em concessionárias representantes de montadoras de veículos, quando da comercialização dos pneus diretamente aos consumidores ou usuários finais.

Exigências Pré-Mercado

Art. 8º Os pneus novos, fabricados, importados, distribuídos e comercializados em território nacional, a título gratuito ou oneroso, devem ser submetidos, compulsoriamente, à avaliação da conformidade, por meio do mecanismo de certificação, observado os termos deste Regulamento.

§ 1º Os Requisitos de Avaliação da Conformidade para Pneus Novos estão fixados no Anexo IV desta Portaria.

§ 2º A certificação não exime o fornecedor da responsabilidade exclusiva pela segurança do produto.

Art. 9º Após a certificação, os pneus novos, importados, distribuídos e comercializados em território nacional, a título gratuito ou oneroso, devem ser registrados no Inmetro, considerando a Portaria Inmetro nº 258, de 6 de agosto de 2020, ou substitutiva.

§ 1º A obtenção do registro é condicionante para a autorização do uso do Selo de Identificação da Conformidade nos produtos certificados e para sua disponibilização no mercado nacional.

§ 2º O modelo de Selo de Identificação da Conformidade aplicável para pneus novos, encontra-se no Anexo V desta Portaria.

Art. 10. Os pneus novos abrangidos pelo Regulamento ora aprovado, estão sujeitos ao regime de licenciamento de importação não automático, devendo o importador obter anuência junto ao Inmetro, considerando a Portaria Inmetro nº 18, de 14 de janeiro de 2016, ou substitutiva.

Vigilância de Mercado

Art. 11. Os pneus novos, objetos deste Regulamento, estão sujeitos, em todo o território nacional, às ações de vigilância de mercado executadas pelo Inmetro e entidades de direito público a ele vinculadas por convênio de delegação.

Art. 12. Constitui infração a ação ou omissão contrária ao disposto nesta Portaria, podendo ensejar as penalidades previstas na Lei nº 9.933, de 1999.

Art. 13. O fornecedor, quando submetido a ações de vigilância de mercado, deverá prestar ao Inmetro, quando solicitado, as informações requeridas em um prazo máximo de 15 dias.

Prazos e disposições transitórias

Art. 14. A publicação desta Portaria não implica na necessidade de que seja iniciado novo processo de certificação com base nos requisitos ora consolidados.

Parágrafo único. Os certificados já emitidos deverão ser revisados, para referência à Portaria ora publicada, na próxima etapa de avaliação.

Art. 15. Os fabricantes e importadores terão até 23 de março de 2022 para adequarem novos processos de certificação e registro às exigências relacionadas aos requisitos estabelecidos na Portaria Inmetro nº 329, de 2020, incorporadas a esse Regulamento Consolidado.

Parágrafo único. Fica estabelecido o prazo limite de 23 de outubro de 2025, para adequação das famílias que, na data de publicação da Portaria nº 329, de 2020, já se encontravam certificadas e registradas.

Art. 16. Os fabricantes e importadores de pneus novos terão o prazo de 36 (trinta e seis) meses, contados da vigência desta Portaria, para adequarem processos de certificação de novas famílias de pneus a fim de atenderem às condições e o layout do Selo de Identificação da Conformidade, conforme Figura 2 do Anexo V desta Portaria.

Parágrafo único. Até o prazo fixado no caput, poderá ser mantido o Selo de Identificação da Conformidade conforme condições e layout da Figura 1 do Anexo V desta Portaria.

Art. 17. As famílias de pneus já certificadas até a data de vigência desta Portaria poderão ostentar o Selo de Identificação da Conformidade em atendimento às condições e layout da Figura 1 do Anexo V desta Portaria, considerado o disposto no item 4 do mesmo Anexo.

Cláusula de revogação

Art. 18. Ficam revogados:

I - Portaria Inmetro nº 83, de 13 de março de 2008, publicada no Diário Oficial da União de 17 de março de 2008, seção 1, página 63, na data de vigência desta Portaria;

II - Portaria Inmetro nº 165, de 30 de maio de 2008, publicada no Diário Oficial da União de 3 de junho de 2008, seção 1, página 55, em 23 de outubro de 2025;

III - Portaria Inmetro nº 205, de 17 de junho de 2008, publicada no Diário Oficial da União de 19, de junho de 2008, seção 1, página 94, na data de vigência desta Portaria;

IV - Portaria Inmetro nº 544, de 25 de outubro de 2012, publicada no Diário Oficial da União de 29 de outubro de 2012, seção 1, página 77, na data de vigência desta Portaria;

V - Portaria Inmetro nº 538, de 11 de novembro de 2013, publicada no Diário Oficial da União de 13 de novembro de 2013, seção 1, páginas 140 e 141, na data de vigência desta Portaria;

VI - Portaria Inmetro nº 365, de 22 de julho de 2015, publicada no Diário Oficial da União de 23 de julho de 2015, seção 1, página 104, na data de vigência desta Portaria;

VII - Portaria Inmetro nº 251, de 3 de junho de 2016, publicada no Diário Oficial da União de 7 de junho de 2016, seção 1, página 45, na data de vigência desta Portaria;

VIII - Portaria Inmetro nº 329, de 21 de outubro de 2020, publicada no Diário Oficial da União de 23 de outubro de 2020, seção 1, página 444, na data de vigência desta Portaria; e

IX - inciso XVI do art. 18º da Portaria nº 258 de 6 agosto de 2020, publicada no Diário Oficial da União de 7 de agosto de 2020, seção 1, página 25 na data de vigência desta Portaria.

Vigência

Art. 19. Esta Portaria entra em vigor em 1º de outubro de 2021, conforme o art. 4º do Decreto nº 10.139, de 2019.

MARCOS HELENO GUERSON DE OLIVEIRA JUNIOR

ANEXOS

ANEXO I REGULAMENTO TÉCNICO DA QUALIDADE PARA PNEUS NOVOS PARA MOTOCICLETAS, MOTONETAS E CICLOMOTORES

1. OBJETIVO

Este Regulamento Técnico da Qualidade estabelece os requisitos obrigatórios para pneus novos de motocicletas, motonetas e ciclomotores a serem atendidos por toda cadeia fornecedora do produto no mercado nacional.

2. SIGLAS

ABNT	Associação Brasileira de Normas Técnicas
ALAPA	Associação Latino Americana de Pneus e Aros
DP	Dual purpose
ETRTO	European Tyre and Rim Technical Organisation
JATMA	Japan Automobile Tyre Manufacturers Association
NBR	Norma Brasileira
NM	Norma Mercosul
NHS	Not for highway service
NHU	Not for highway use
MST	Multiservice tyre
M+S, M,S ou M&S	Mud and Snow
RTQ	Regulamento Técnico da Qualidade
TRA	The Tire and Rim Association of America

3. DOCUMENTOS COMPLEMENTARES

ABNT NBR NM 224:2003	Conjunto pneumático - Terminologia
Manual Técnico ALAPA, 2021	Manual de Normas Técnicas da Associação Latino Americana de Pneus e Aros - ALAPA

Nota: O Manual Técnico da Associação Latino Americana de Pneus e Aros - ALAPA é o documento de referência para os pneus objeto do escopo deste regulamento.

Poderão ser utilizados dados dos Manuais Técnicos da European Tyre and Rim Technical Organisation - ETRTO, The Tire and Rim Association of America - TRA e Japan Automobile Tyre Manufacturers Association - JATMA, no caso de serem omissos os constantes no Manual Técnico da Associação Latino Americana de Pneus e Aros - ALAPA.

4. DEFINIÇÕES

Para efeito deste RTQ são adotadas as definições a seguir, complementadas pelas definições contidas nos documentos citados no item 3.

4.1 Aro de medição

Aro utilizado no Conjunto de Ensaio, para a realização de todos os ensaios contemplados por esse Regulamento e conforme indicações nas tabelas apresentadas no Manual Técnico ALAPA.

4.2 Avarias

São os danos possíveis de ocorrer, quando o pneu é submetido aos ensaios dinâmicos (Velocidade sob Carga).

4.2.1 Arrancamentos

Desprendimento de borracha de qualquer parte do pneu.

4.2.2 Emenda aberta

Qualquer separação nas junções da banda de rodagem, dos ombros, dos flancos, das lonas, ou da camada de borracha no interior do pneu.

4.2.3 Rachadura

Quebras na borracha da banda de rodagem, dos flancos, dos talões ou da camada interna do pneu.

4.2.4 Separação do talão

Descolamento ou desagregação entre componentes na área do talão.

4.2.5 Separação no flanco

Separação entre componentes na área do flanco.

4.2.6 Separação nos cabos

Separação entre os materiais que envolvem os cabos.

4.2.7 Separação entre lonas

Qualquer descolamento entre lonas adjacentes.

4.2.8 Separação da banda de rodagem

Descolamento total ou parcial entre a banda de rodagem e lonas.

4.3 Conjunto de ensaio

Conjunto de elementos destinado à realização de ensaios nos pneus, composto de:

- a) Pneu a ser ensaiado.
- b) Aro de medição.
- c) Câmara de ar, válvula e protetor, se exigidos conforme utilização do pneu.

4.4 Descrição de serviço

Também conhecido como Código de Serviço, combinação do índice de carga e símbolo de velocidade, gravados no pneu.

4.5 Pneus Categoria C1

Pneus novos destinados a motocicletas, motonetas e ciclomotores.

4.6 Pressão de ensaio

Pressão a qual o pneu deve ser inflado para a realização dos ensaios, previstos neste Regulamento.

5. REQUISITOS GERAIS

5.1 Todo pneu deve ser projetado e fabricado de forma a não oferecer danos ao consumidor.

5.2 O pneu deve estar permanentemente marcado com informações que permitam sua rastreabilidade, em local de fácil visualização após a instalação no veículo.

5.3 Em cada unidade de pneu devem ser identificadas as suas especificações técnicas e as de rastreabilidade, gravadas, no flanco do pneu, em alto relevo de forma legível e indelével.

6. REQUISITOS TÉCNICOS

6.1. REQUISITOS DIMENSIONAIS

6.1.1 O pneu deve apresentar parâmetros dimensionais conforme as dimensões declaradas pelo fabricante, as quais devem estar de acordo com os valores indicados nas tabelas do Manual Técnico ALAPA.

6.1.2 As dimensões máximas do pneu devem estar de acordo com os valores especificados na coluna "em serviço" apresentado nas tabelas do Manual Técnico ALAPA

6.1.2.1 Para pneus gravados "MST" ou "DP" admite-se uma largura da seção do pneu em até 25% acima da largura dos valores especificados nas tabelas do Manual Técnico ALAPA

6.1.2.2 As dimensões mínimas do pneu devem estar de acordo com os valores especificados no Manual Técnico ALAPA, admitindo-se as tolerâncias conforme Tabela 1.

Tabela 1: Tolerâncias máximas admissíveis para os parâmetros dimensionais de pneus para motocicletas

Largura Nominal da Seção do Pneu	Largura Total da Seção do Pneu	Diâmetro Externo do Pneu
<= 100 mm	- 4 mm	- 3 % do (\varnothing de projeto - \varnothing nominal do aro)
>= 100 mm	- 4 %	

6.2 VELOCIDADE SOB CARGA

6.2.1 Um pneu, quando submetido a esforços de velocidade sob carga não pode apresentar qualquer das seguintes avarias: arranchamentos, emenda aberta, rachadura, ruptura de cabos, separação de cabos, separação do talão, separação dos flancos, separação entre lonas e separação na banda de rodagem,

6.2.2 A medição do diâmetro externo do pneu deve ser realizada, no mínimo, após seis horas do término do ensaio de velocidade sob carga. O valor medido não deve exceder 3,5% do valor medido do diâmetro externo original.

6.2.3 A largura total da seção do pneu medida após o término do ensaio de velocidade sob carga, não deve exceder o valor indicado, do item 6.1.

6.3 RAIO DINÂMICO

6.3.1 O pneu destinado a categoria de utilização normal ou de uso misto, exclusivamente do tipo de construção diagonal, que contemple índices de velocidade L e acima deve apresentar diâmetro medido, após submetido a esforços de velocidade sob carga, inferior ao diâmetro máximo permitido, conforme a expressão:

Diâmetro Máximo Permitido - $d + 2 \times H_{dyn}$

Onde:

d - Diâmetro do Aro

H_{dyn} (Altura Dinâmica da Seção do Pneu) = determinada em função do símbolo de velocidade, da categoria de uso e H (altura da seção do pneu), na forma apresentada nas Tabelas 2, 3 e 4 e considerada a Tabela 5:

Tabela 2: Pneus com símbolo de velocidade L, M, N, P, Q, R e S

Categoria de Uso	
Normal	Misto
H x 1,10	H x 1,15

Tabela 3: Pneus com símbolo de velocidade T, U e H

Categoria de Uso	
Normal	Misto
H x 1,13	H x 1,18

Tabela 4: Pneus com símbolo acima de 210 km/h

Categoria de Uso	
Normal	Misto
H x 1,16	-

Obs.: H= Largura Nominal x Série / 100

Tabela 5: Relação entre as medidas do diâmetro do aro do pneu em polegadas x milímetros

Diâmetro do Aro (d)	
Pol	mm
4	102
5	127
6	152
7	178
8	203
9	229
10	254

g

g

K

11	279
12	305
13	330
14	356
15	381
16	406
17	432
18	457
19	483
20	508
21	533
22	559
23	584

Nota: Este requisito não se aplica em pneus de construção do tipo Radial, nem aos que possuem estrutura reforçada.

7. REQUISITOS DE MARCAÇÕES E INFORMAÇÕES OBRIGATÓRIAS NO PRODUTO

7.1 Marca e denominação registrada do fabricante.

Os pneus devem possuir a marca e denominação registrada do fabricante.

7.2 Dimensões do pneu

A designação da dimensão do pneu deve ser constituída pelas medidas nominais da largura da seção e do diâmetro interno do pneu, podendo incluir a relação nominal de aspecto (série) entre as duas medidas.

As possíveis formas de designação de dimensão estão estabelecidas no Manual de Normas Técnicas da ALAPA.

Exemplo:

140/80 R 17

140 - Indica a largura nominal do pneu expressa milímetros.

80 - Relação nominal de aspecto (série).

17 - Indica o diâmetro interno do pneu expressa em polegadas.

R - A letra "R" indica o tipo de construção "Radial".

7.3 Tipo de estrutura ou de construção do pneu.

7.3.1 Para os pneus de estrutura diagonal, a simbologia "-" ou a letra "D" situada antes da indicação do diâmetro do aro.

7.3.2 Para os pneus de estrutura radial, a letra "R" situada antes da indicação do diâmetro do aro.

7.3.3 Para os pneus de estrutura diagonal cintada, a letra "B" situada antes da indicação do diâmetro do aro ou as palavras "DIAGONAL CINTADO" ou "BIAS-BELTED".

7.3.4 Quando o pneu for do tipo que possua estrutura reforçada deve ser empregada ao menos uma das seguintes siglas: "REFORÇADO", "REINFORCED", "REINF", "EXTRA LOAD", "XL".

7.3.5 O termo "SEM CÂMARA" e/ou "TUBELESS", deve ser usado quando se tratar de pneu projetado para uso sem câmara.

7.3.6 A sigla "NHS" (not for highway service) ou "NHU" (not for highway use), deve ser empregada quando se tratar de pneu para uso em competição.

7.3.7 O termo "CICLOMOTOR" ou "MOPED" ou "CICLOMOTORE" ou "CYCLOMOTEUR", deve ser usado quando se tratar de pneu para ciclomotor.

7.3.8 As siglas "MST" (multiservice tyre) ou "DP" (dual purpose), devem ser utilizadas quando se tratar de pneu para uso misto.

7.3.9 A sigla "M+S" ou "M,S" ou "M&S", deve ser empregada quando se tratar de pneu para uso em lama ou neve.

7.3.10 No caso de pneus com desenho de banda de rodagem com sentido de rotação, deve ser usada uma seta indicando sentido correto.

7.4 Índice de velocidade do pneu

7.4.1 Também chamado "Índice de Velocidade" ou "Código de Velocidade", indica a velocidade máxima permitida para o pneu, devendo ser marcado conforme Manual Técnico da ALAPA

7.4.2 Os pneus concebidos para velocidades superiores a 240 km/h devem ser identificados com o índice de categoria de velocidade apropriado em sua designação: "V", "VB", "VR", "ZB" ou "ZR".

Exemplos:

120/60 VR 17 - pneu radial para velocidade superior a 240 km/h

120/60 ZR 17 - pneu radial para velocidade superior a 270 km/h

7.4.3 Os pneus concebidos para velocidades que excedem 240 km/h, que levam em sua designação as marcações de categoria de velocidade "V", "VB" ou "VR" devem contemplar, entre parênteses, a descrição de serviço, onde o símbolo de velocidade é "V".

Exemplo: 120/60 VR 17 (55V)

7.4.4 Os pneus concebidos para velocidades que excedem 270 km/h, que levam em sua designação as marcações de categoria de velocidade "ZB" ou "ZR" devem contemplar, entre parênteses, a descrição de serviço, onde o símbolo de velocidade é "W".

Exemplo: 120/60 ZR 17 (55W)

7.5 Índice de Capacidade de Carga do pneu

O número que determina a capacidade de carga que o pneu pode ser submetido, conforme indicado no Manual Técnico da ALAPA, deve ser marcado no produto.

Nota: O índice de capacidade de carga sempre está associado a um determinado índice de velocidade.

7.6 Indicadores de Desgaste da Banda de Rodagem

7.6.1 Os indicadores de desgaste devem ser identificados pela sigla "TWI", ou por meio de um triângulo (▲), ou por uma seta disposta radialmente no pneu, ou ainda por um símbolo indicado pelo fabricante. Esta identificação deve estar gravada na região dos ombros do pneu.

7.6.2 No caso de pneus para motocicleta e motoneta, a banda de rodagem deve incluir, pelo menos, três filas transversais de indicadores de desgaste, dispostas aproximadamente a intervalos iguais e situadas nas cavidades em sua zona central. Os indicadores de desgaste devem ser colocados de maneira a não serem confundidos com saliências de borracha entre os frisos ou blocos da banda de rodagem.

7.6.3 No caso de pneus de dimensões adequadas para montagem em aros de diâmetro nominal inferior ou igual a 304,8 mm. (12"), se aceitará duas filas de indicadores de desgaste da banda de rodagem.

7.6.4 Os indicadores de desgaste da banda de rodagem devem advertir visualmente quando as profundidades das cavidades correspondentes da banda de rodagem estiverem reduzidas a 0,8 mm.

7.6.5 Estão dispensados dos indicadores de desgaste, os pneus com desenhos da banda de rodagem destinados ao uso em terrenos inconsistentes (fora de estrada), com lama ou barro, ou seja, aqueles constituídos com típicas barras transversais de tração, uma vez que esses pneumáticos permitem a fácil visualização de profundidade de sulco remanescente.

7.7 Data e país de fabricação

7.7.1 A marcação da data de fabricação deve ser feita utilizando-se de grupo de quatro algarismos sendo que os dois primeiros indicam, cronologicamente, a semana de fabricação e os dois últimos indicam o ano de produção.

7.7.2 Deve ser marcado o país de fabricação do pneu.

ANEXO II

REGULAMENTO TÉCNICO DA QUALIDADE DE PNEUS NOVOS PARA AUTOMÓVEL DE PASSAGEIROS, DE USO MISTO E REBOCADOS

1. OBJETIVO

Este Regulamento Técnico da Qualidade estabelece os requisitos obrigatórios para pneus novos de automóveis de passageiros, inclusive os de uso misto e seus rebocados a serem atendidos por toda cadeia fornecedora do produto no mercado nacional.

2. SIGLAS

ABNT	Associação Brasileira de Normas Técnicas
ALAPA	Associação Latino Americana de Pneus e Aros
EMT	Extended Mobility Tyre
ETRTO	European Tyre and Rim Technical Organisation
JATMA	Japan Automobile Tyre Manufacturers Association
TRA	The Tire and Rim Association of America
SST	Self Supporting Tyre
XL	Extra Load

3. DOCUMENTOS COMPLEMENTARES

ABNT NBR NM 224:2003	Conjunto pneumático - Terminologia
ISO 10844:2014	Acoustics - Specification of test tracks for measuring noise emitted by road vehicles and their tyres
ISO 13325:2019	Tyres - Coast-by methods for measurement of tyre-to-road sound emission
ISO 15222:2011	Truck and bus tyres - Method for measuring relative wet grip performance - Loaded new tyres
ISO 16992:2018	Passenger car tyres - Spare unit substitutive equipment (SUSE)
ISO 23671:2015	Passenger Car Tyres - Method for measuring relative wet grip performance - Loaded new tyres
ISO 28580:2018	Passenger Car, Truck and Bus Tyres - Methods of measuring rolling resistance - Single point test and correlation of measurement results
UNECE Regulation Nº 117	Uniform Provisions concerning the Approval of Tyres with regard to Rolling Sound Emissions and to Adhesion on Wet Surfaces and/or to Rolling Resistance
Manual Técnico ALAPA, 2021	Manual de Normas Técnicas da Associação Latino Americana de Pneus e Aros - ALAPA

Nota: O Manual Técnico da Associação Latino Americana de Pneus e Aros - ALAPA é o documento de referência para os pneus objeto do escopo deste regulamento.

Poderão ser utilizados dados dos Manuais Técnicos da European Tyre and Rim Technical Organisation - ETRTO, The Tire and Rim Association of America - TRA e Japan Automobile Tyre Manufacturers Association - JATMA, no caso de serem omissos os constantes no Manual Técnico da Associação Latino Americana de Pneus e Aros - ALAPA.

4. DEFINIÇÕES

Para efeito deste Regulamento devem ser adotadas as definições a seguir, complementadas pelas contidas no Anexo I e nos documentos listados no item 3.

4.1 Pneus Categoria C2

Pneus novos destinados a automóveis de passageiros, inclusive os de uso misto e seus rebocados.

4.2 Pneu para competição

Pneu destinado para uso exclusivo em competições.

4.3 Pneu para mobilidade estendida

Também conhecido como autoportante, apresenta características técnicas específicas que permitem ao pneu rodar, a uma velocidade de 80km/h, por uma distância de 80 km, quando na ausência de pressão.

4.4 Pneu para uso em veículo de coleção

Pneu para ser empregado apenas em veículos antigos, aquele que, mesmo tendo sido fabricados a mais de trinta anos, conservam suas características originais de fabricação e possuem valor histórico próprio.

4.5 Pneu para uso fora de estrada

Pneu com banda de rodagem especial para utilização fora de vias públicas.

4.6 Sistema de mobilidade estendida

Conjunto de elementos que funcionam de maneira interdependentes, compreendendo um pneu essencialmente capaz de preservar a integridade de sua estrutura quando a pressão de inflação for compreendida entre 0 e 70 kPa. Neste tipo de Sistema de Mobilidade Estendida, são utilizados aros específicos conforme determinado no Manual Técnico da ALAPA.

4.7 Void to fill ratio

A razão entre a área de vazios em uma superfície de referência e a área desta superfície de referência calculada a partir do desenho do molde, ou seja, o percentual de espaços vazios na área de contato do desenho da banda de rodagem do pneu com o solo.

5. REQUISITOS GERAIS

Todo pneu deve ser projetado e fabricado de forma a não oferecer riscos ao consumidor.

5.1 Marcações no pneu

O pneu deve estar permanentemente marcado com informações que permitam sua rastreabilidade, em local de fácil visualização após a instalação no veículo. Em cada unidade de pneu, devem ser identificadas as suas especificações técnicas e as de rastreabilidade, gravadas no seu flanco, em alto relevo de forma legível e indelével.

5.1.1 Identificação

5.1.1.1 Marca e denominação registrada do fabricante.

5.1.2 Designação da dimensão do pneu

5.1.2.1 A designação da dimensão do pneu deve ser constituída pelas medidas nominais da largura da seção e do diâmetro interno do pneu, podendo incluir a relação nominal de aspecto (série) entre as duas medidas e deve ser gravada com uma altura mínima de 6 mm.

5.1.2.2 As possíveis formas de designação de dimensão estão estabelecidas nas tabelas apresentadas no Manual Técnico ALAPA.

Exemplos:

5.60 - 15

5.60 - Indica a largura nominal do pneu expressa em polegadas.

15 - Indica o diâmetro interno do pneu expresso em polegadas.

"-" - Indica o tipo de construção "Diagonal"

155 - 15

155 - Indica a largura nominal do pneu expressa em milímetros.

15 - Indica o diâmetro interno do pneu expresso em polegadas.

"-" - Indica o tipo de construção "Diagonal" 

175/70 R 13

175 - Indica a largura nominal do pneu expressa milímetros.

70 - Relação Nominal de Aspecto.

R - Indica o tipo de construção "Radial".

13 - Indica o diâmetro interno do pneu expresso em polegadas.

195 - 620 R420A

195 - Indica a largura nominal do pneu expressa milímetros.

620 - Indica o diâmetro externo do pneu expresso em milímetros.

R - Indica o tipo de construção "Radial".

420 - Indica o diâmetro nominal do aro em milímetros.

A - Indica a configuração do aro de montagem tipo "A", podendo ser utilizado em Sistema Mobilidade Estendida.

5.1.3 Tipo de estrutura ou de construção do pneu

5.1.3.1 A designação do tipo de estrutura ou construção do pneu deve ser gravada com uma altura mínima de 6 mm.

5.1.3.2 Para os pneus de estrutura diagonal, a simbologia "-" ou a letra "D" situada antes da indicação do diâmetro do aro.

5.1.3.3 Para os pneus de estrutura radial, a letra "R" situada antes da indicação do diâmetro do aro.

5.1.3.4 Para os pneus de estrutura radial concebido para velocidades acima de 240 km/h e até 300 km/h. (símbolo de categoria de velocidade "W" ou "Y"), a letra "R" colocada antes da indicação do diâmetro do aro pode ser substituída pela gravação "ZR".

5.1.3.5 Para os pneus concebidos para velocidades superiores a 300 km/h, deve ser gravado "ZR" antes da indicação do diâmetro do aro. Deve ser gravado também o índice de capacidade de carga e o símbolo de categoria de velocidade "Y" entre parênteses, por exemplo: (95Y).

5.1.3.6 Para os pneus de estrutura diagonal cintada, a letra "B" situada antes da indicação do diâmetro do aro e, além disso, as palavras "Diagonal Cintado" ou "Bias-Belted".

5.1.3.7 Quando o pneu for do tipo que possua estrutura reforçada deve ser empregada ao menos um dos seguintes termos: "Reforçado", "Reinforced", "Reinf", "Extra Load", "XL".

5.1.3.8 O termo "Sem Câmara" e/ou "Tubeless", quando se tratar de pneu projetado para uso sem câmara.

5.1.3.9 Pneus assimétricos devem possuir uma identificação, do lado correto para a montagem do pneu no aro.

5.1.3.10 As marcações para pneus para mobilidade estendida devem ser conforme a seguir.

5.1.3.10.1 Pneus utilizados em Sistema de Mobilidade Estendida, que adotem aro tipo "A", conforme Manual Técnico ALAPA, a letra "A" deve ser gravada no pneu após a identificação do diâmetro nominal do aro, como por exemplo: 195 - 620 R420A.

5.1.3.10.2 Pneus para mobilidade estendida que atendam às características para SST, previstas no item 3.2 da norma ISO 16992:2018, devem ter a gravação da letra "F" antes da identificação do diâmetro nominal do aro, como por exemplo, 225/45RF17, bem como ser marcados com o pictograma definido no Anexo A deste RTQ.

5.1.3.10.3 Pneus para mobilidade estendida que atendam às características para EMT, previstas no item 3.3 da norma ISO 16992:2018, devem ser marcados com o pictograma definido no Anexo B deste RTQ.

5.1.3.11 No caso de pneus com desenho de banda de rodagem com sentido de rotação, uma indicação (seta) mostrando o sentido correto, deve ser gravada no ombro ou flanco do pneu.

5.1.4 Indicadores de Capacidade de Carga

Corresponde à carga que o pneu deve suportar quando montado em um veículo e utilizado em conformidade com as especificações estabelecidas pelo fabricante do pneu, podendo ser expresso por:

a) Índice de carga: determina a capacidade de carga que o pneu pode ser submetido, conforme indicado no Manual Técnico da ALAPA

Nota: o índice de capacidade de carga sempre está associado a um determinado índice de velocidade.

b) Pelo seu equivalente em quantidade de lonas, conforme indicado no Manual Técnico da ALAPA, definido por uma das seguintes expressões: "cap. lonas", "cap. carga", "lonas cap.", "cap. telas", "ply rating", "PR", "load range" ou "load capacity", associadas ao tamanho do pneu.

5.1.5 Símbolo de Categoria de Velocidade

Também chamado "Índice de Velocidade" ou "Código de Velocidade". Indica a velocidade máxima permitida para o pneu, conforme Manual Técnico da ALAPA

5.1.6 Indicadores de Desgaste da Banda de Rodagem

5.1.6.1 As profundidades das cavidades da banda de rodagem são limitadas a um desgaste máximo, o qual deve ser determinado por indicadores visuais presentes na banda de rodagem dos pneus.

5.1.6.2 Os indicadores de desgaste devem ser identificados pela sigla "TWI", ou por meio de um triângulo (▲), ou por uma seta disposta radialmente no pneu, ou ainda por um símbolo indicado pelo fabricante. Esta identificação deve estar gravada na região dos ombros do pneu.

5.1.6.3 A banda de rodagem deve incluir, pelo menos, seis filas transversais de indicadores de desgaste, dispostas aproximadamente a intervalos iguais e situadas nas cavidades em sua zona central que cobre aproximadamente 3/4 (três quartos) da largura da mesma. Os indicadores de desgaste devem ser colocados de maneira a não serem confundidos com saliências de borracha entre os blocos da banda de rodagem.

5.1.6.4 No caso de pneus de dimensões adequadas para montagem em aros de diâmetro nominal inferior ou igual a 12" (304,8 mm), se aceitará quatro filas de indicadores de desgaste da banda de rodagem.

5.1.6.5 Os indicadores de desgaste da banda de rodagem devem advertir visualmente quando a profundidade das cavidades correspondentes da banda de rodagem estiverem reduzidas a 1,6 mm, com tolerância de +0,6 mm.

5.1.7 Data e país de fabricação

5.1.7.1 A marcação da data de fabricação deve ser gravada utilizando-se de grupo de quatro algarismos, com uma altura mínima de 4 mm, sendo que os dois primeiros indicam, cronologicamente, a semana de fabricação e os dois últimos indicam o ano de produção.

5.1.7.2 Deve ser marcado o país de fabricação do pneu.

6. REQUISITOS TÉCNICOS

6.1 REQUISITOS DIMENSIONAIS

6.1.1 O pneu deve ser apresentar parâmetros dimensionais conforme as dimensões declaradas pelo fabricante, que devem estar de acordo com os valores indicados nas tabelas do Manual Técnico ALAPA, admitindo as tolerâncias dimensionais conforme segue na Tabela 1:

Tabela 1: Tolerâncias dimensionais para verificação dimensional em pneus de automóveis de passageiros, uso misto e seus rebocados

Tipo de Estrutura	Largura Total da Seção do Pneu	Diâmetro Externo do Pneu
Diagonal	+ 7 %	± 2 % ⁽²⁾
Radiais Milimétricos	- 4 % ⁽¹⁾	± 3 % do (Ø externo - Ø interno do aro) ⁽³⁾
Radiais P. Métricos	± 4 % ⁽¹⁾	± 3 % do (Ø externo - Ø interno do aro) ⁽³⁾

Nota 1: Para projetos anteriores a 1995, a tolerância é de ± 5 %.

Nota 2: O diâmetro externo dos pneus novos diagonais utilizados em "serviços especiais" (lama e neve) desde que o fabricante evidencie a aplicação do mesmo ou através de especificações técnicas, podem exceder em até 2% em relação aos valores máximos dos pneus normais.

Nota 3: O diâmetro externo dos pneus novos radiais utilizados em "serviços especiais" (lama e neve), desde que o fabricante evidencie a aplicação do mesmo ou através de especificações técnicas, podem exceder em até 1% em relação aos valores máximos dos pneus normais.

6.1.2. A largura total da seção de pneus que contemplam nervuras ou cordões de proteção, pode ser superada em 8 mm dos valores máximos acima citados.

6.1.3 Para pneus de montagem em aros tipo "A" (Sistema Mobilidade Estendida) a largura total da seção, medida na parte inferior do pneu (região dos talões) deve ser igual a medida do aro indicada nos Manuais Técnicos acrescido de 20 mm.

6.1.4 Para pneus de uso temporário:

6.1.4.1 Largura total da seção do pneu: + 10 mm.

6.1.4.2 Diâmetro externo do pneu: +16 mm.

6.2 VELOCIDADE SOB CARGA

6.2.1 O pneu, sob condições de velocidade sob carga, não deve apresentar nenhuma das seguintes avarias: arrancamentos, emenda aberta, rachadura, ruptura de cabos, separação de cabos, separação do talão, separação dos flancos, separação entre lonas e separação na banda de rodagem.

6.2.1.1 Um pneu que leva o símbolo de categoria de velocidade "Y", após submetido aos esforços de velocidade sob carga, apresentar na banda de rodagem bolhas superficiais, será considerado como satisfeito ao requisito.

6.2.1.2 Um pneu para mobilidade estendida não deve apresentar diminuição da altura da seção, quando comprimida, superior a 20 % e separação entre a banda de rodagem e seus flancos, na sequência dos requisitos definidos nos itens 7.1 e 7.2 da ISO 16992:2018.

6.2.2 O valor de medição do diâmetro externo do pneu deve ser realizado, no mínimo, após seis horas de velocidade sob carga, não podendo exceder 3,5% do valor do diâmetro externo original.

6.2.3 Os pneus que atendam às características para SST ou aqueles equipados com aro de suporte interno (internal support rim), conforme previsto nos itens 3.2 e 3.4 da norma ISO 16992:2018, respectivamente, devem ser avaliados segundo metodologia e critérios de aceitação previstos no item 7.1 da referida norma.

6.2.4 Os pneus que atendam às características para EMT prevista no item 3.3 da norma ISO 16992:2018 devem ser ensaiados e avaliados segundo metodologia e critérios de aceitação previstos no item 7.2 da mesma norma.

6.3 REQUISITOS DE DESEMPENHO

6.3.1 Os pneus para automóveis de passageiros, uso misto e seus rebocados devem atender aos requisitos de desempenho de resistência ao rolamento, aderência em pista molhada e emissão sonora, de acordo com os critérios definidos nas respectivas normas de referência e reproduzidos na Tabela 2.

Tabela 2: Requisitos de desempenho para pneus Categoria C2.

Requisitos	Parâmetros
------------	------------

Coeficiente de resistência ao rolamento avaliado de acordo com a norma ISO 28580 ou Regulamento UN N° 117, anexo 6 e suas eventuais substitutivas	mínimo 12,0
Coeficiente de aderência em pista molhada avaliado de acordo com as normas ISO 23671, ISO 15222 ou Regulamento UN N° 117, anexo 5 e suas eventuais substitutivas	mínimo 1,10
Limite máximo de nível de pressão sonora (ruído) avaliado de acordo com a norma ISO 10844, ISO 13325 ou Regulamento UN N° 117, anexo 3 e suas eventuais substitutivas	máximo 75 dB(A)

ANEXO A

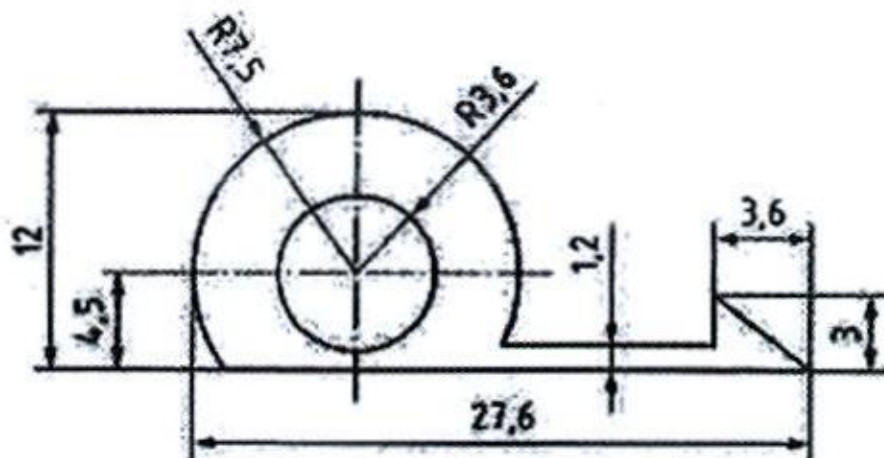
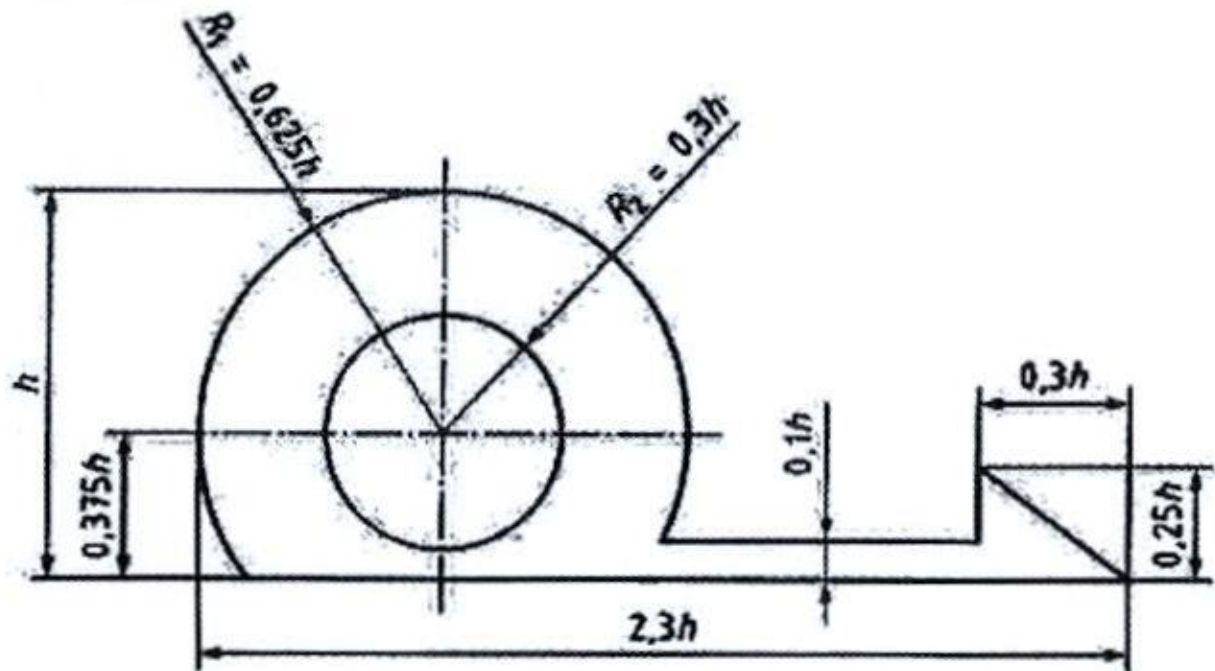

Legenda:

Dimensões em milímetros

h altura do pictograma

R1, R2 raio do círculo

Nota: O pictograma deve ter h no mínimo de 12 mm.

Figura 1

Símbolo pneu SST - Self Supporting Tyre

Handwritten signature in blue ink.

ANEXO B

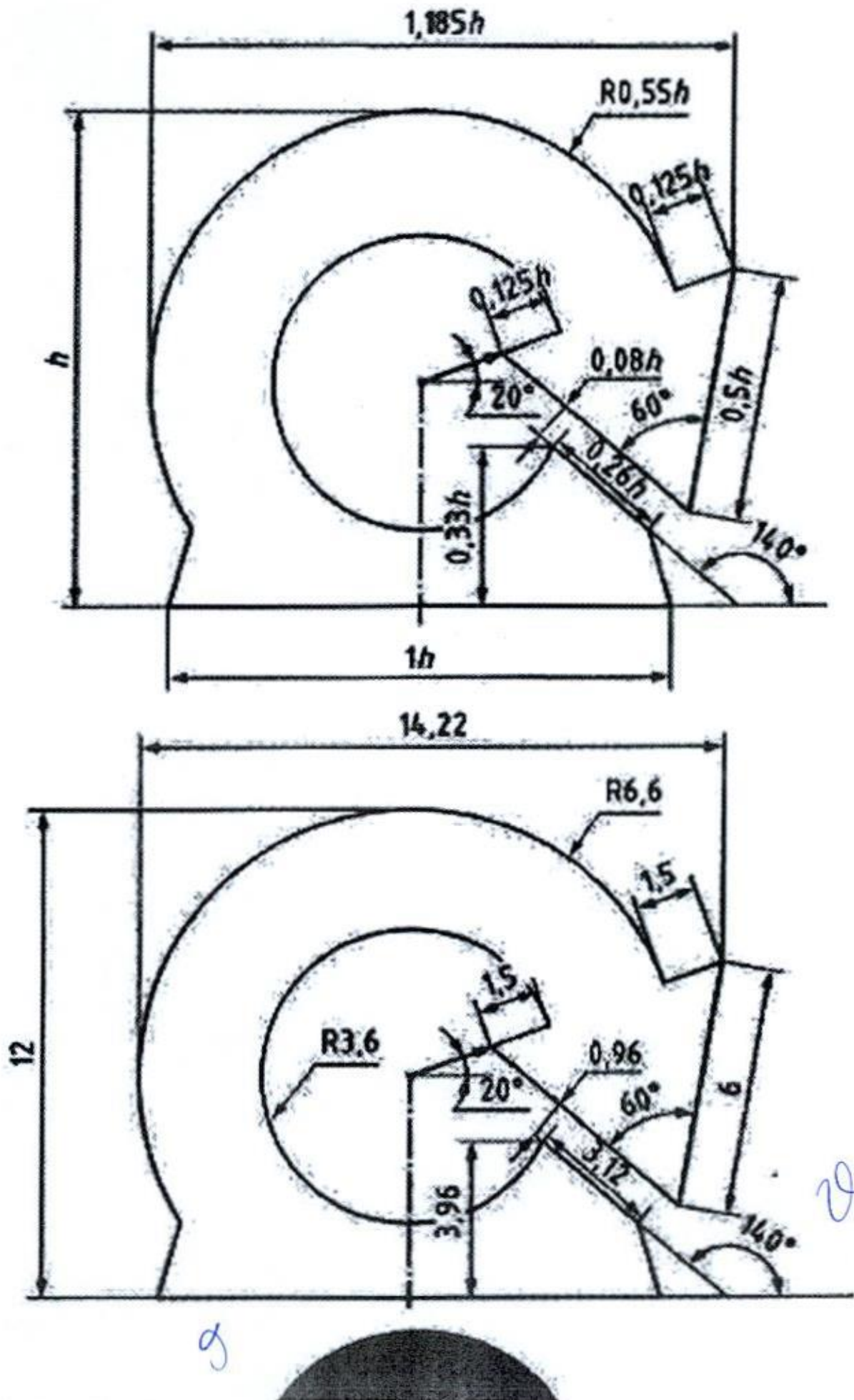

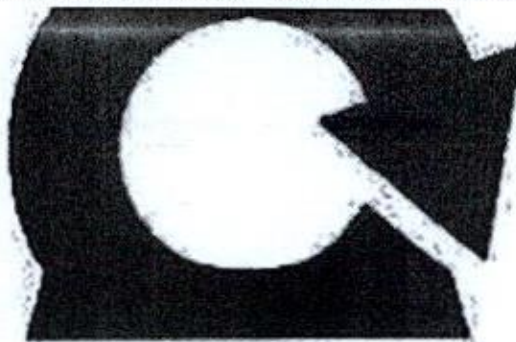

Legenda:

Dimensões em milímetros

h altura do pictograma

Nota: O pictograma deve ter h no mínimo de 12 mm.

Figura 2

Simbolo pneu EMT - Extended Mobility Tyre

ANEXO III

REGULAMENTO TÉCNICO DA QUALIDADE DE PNEUS NOVOS PARA VEÍCULOS COMERCIAIS, COMERCIAIS LEVES E REBOCADOS

1. OBJETIVO

Este Regulamento Técnico da Qualidade estabelece os requisitos obrigatórios para pneus novos para veículos comerciais, comerciais leves e rebocados a serem atendidos por toda cadeia fornecedora do produto no mercado nacional.

2. SIGLAS

ABNT	Associação Brasileira de Normas Técnicas
ALAPA	Associação Latino Americana de Pneus e Aros
ETRTO	European Tyre and Rim Technical Organisation
JATMA	Japan Automobile Tyre Manufacturers Association
NBR	Norma Brasileira
NM	Norma Mercosul
RTQ	Regulamento Técnico da Qualidade
TRA	The Tire and Rim Association of America

3. DOCUMENTOS COMPLEMENTARES

ABNT NBR NM 224:2003	Conjunto pneumático - Terminologia
Manual Técnico ALAPA, 2021	Manual de Normas Técnicas da Associação Latino Americana de Pneus e Aros - ALAPA

Nota: O Manual Técnico da Associação Latino Americana de Pneus e Aros - ALAPA é o documento de referência para os pneus objeto do escopo deste regulamento.

Poderão ser utilizados dados dos Manuais Técnicos da European Tyre and Rim Technical Organisation - ETRTO, The Tire and Rim Association of America - TRA e Japan Automobile Tyre Manufacturers Association - JATMA, no caso de serem omissos os constantes no Manual Técnico da Associação Latino Americana de Pneus e Aros - ALAPA.

4. DEFINIÇÕES

Para efeito deste Regulamento Técnico da Qualidade, são adotadas as definições dos Anexos I e II e as constantes dos documentos listados no item 3, além das definições a seguir.

4.1 Pneus Categoria C3

Pneus novos destinados a veículos comerciais leves e seus rebocados.

4.2 Pneus Categoria C4

Pneus novos destinados a veículos comerciais e seus rebocados.

5. REQUISITOS GERAIS

Todo pneu deve ser projetado e fabricado de forma a não oferecer danos ao consumidor.

5.1 Marcações no pneu

O pneu deve estar permanentemente marcado com informações que permitam sua rastreabilidade, em local de fácil visualização após a instalação no veículo.

Em cada unidade de pneu devem ser identificadas as suas especificações técnicas e as de rastreabilidade, gravadas, no flanco do pneu, em alto relevo de forma legível e indelével.

5.1.1 Identificação

Marca e denominação registrada do fabricante.

5.1.2 Designação da dimensão do pneu

5.1.2.1 A designação da dimensão do pneu deve ser constituída pelas medidas nominais da largura da seção e do diâmetro interno do pneu, podendo incluir a relação nominal de aspecto (série) entre as duas medidas e deve ser gravada com uma altura mínima de 6 mm.

5.1.2.2 As possíveis formas de designação de dimensão estão estabelecidas nas tabelas apresentadas no Manual Técnico ALAPA

Exemplos:

11.00 - 22

11.00 - Indica a largura nominal do pneu expressa em polegadas.

22 - Indica o diâmetro interno do pneu expresso em polegadas.

"-" - Indica o tipo de construção "Diagonal"

11R22.5

11 - Indica a largura nominal do pneu expressa em polegadas,

R - A letra "R" indica o tipo de construção "Radial".

22.5 - Indica o diâmetro interno do pneu expresso em polegadas.

295/80R22.5

295 - Indica a largura nominal do pneu expressa em milímetros.

80 - Indica a relação nominal de aspecto (série).

R - A letra "R" indica o tipo de construção "Radial".

22.5 - Indica o diâmetro interno do pneu expresso em polegadas.

5.1.3 Tipo de estrutura ou de construção do pneu

A designação do tipo de estrutura ou construção do pneu deve ser gravada com uma altura mínima de 6 mm.

5.1.3.1 Para os pneus de estrutura diagonal, a simbologia "-" ou a letra "D" situada antes da indicação do diâmetro do aro;

5.1.3.2 Para os pneus de estrutura radial, a letra "R" situada antes da indicação do diâmetro do aro;

5.1.3.3 Quando o pneu for do tipo que possua estrutura reforçada deve ser empregada ao menos uma das seguintes siglas: "REFORÇADO", "REINFORCED", "REINF", "EXTRA LOAD", "XL".

5.1.3.4 Sigla "SEM CÂMARA" e/ou "TUBELESS", quando se tratar de pneu projetado para uso sem câmara.

5.1.3.5 Sigla "C" ou "LT" junto à identificação da designação do pneu, no caso de pneus destinados a veículos comerciais, conforme estabelecido no Manual Técnico ALAPA.

5.1.3.6 No caso de pneus com desenho de banda de rodagem com sentido de rotação, uma indicação (seta) mostrando o sentido correto, deve ser gravada no ombro ou flanco do pneu.

5.1.3.7 No caso de pneus que permite à operação de ressulcagem a sigla 'RESSULCÁVEL' e/ou 'REGROOVABLE':

5.1.4 Indicadores de Capacidade de Carga

Corresponde à carga que o pneu deve suportar quando montado em um veículo e utilizado em conformidade com as especificações estabelecidas pelo fabricante do pneu, podendo ser expresso por:

a) índice de carga: número que determina a capacidade de carga que o pneu pode ser submetido, conforme indicado no Manual Técnico da ALAPA.

Nota: o índice de capacidade de carga sempre está associado a um determinado índice de velocidade.

b) pelo seu equivalente em quantidade de lonas, conforme indicado no Manual Técnico da ALAPA, definido por uma das seguintes expressões: 'cap. lonas', 'cap. carga', 'lonas cap.', 'cap. telas', 'ply rating', 'PR', 'load range' ou 'load capacity', associadas ao tamanho do pneu.

5.1.5 Símbolo De Categoria De Velocidade

Também chamado "Índice de Velocidade" ou "Código de Velocidade". Indica a velocidade máxima permitida para o pneu, conforme Manual Técnico da ALAPA.

5.1.6 Indicadores de desgaste da banda de rodagem

5.1.6.1 As profundidades das cavidades da banda de rodagem serão limitadas a um desgaste máximo o qual será determinado por indicadores visuais colocados nos pneus.

5.1.6.2 Os indicadores de desgaste devem ser identificados pela sigla "TWI", ou por meio de um triângulo (▲), ou por uma seta disposta radialmente no pneu, ou ainda por um símbolo indicado pelo fabricante. Esta identificação deve estar gravada na região dos ombros do pneu.

5.1.6.3 A banda de rodagem deve incluir, pelo menos, seis filas transversais de indicadores de desgaste, dispostas aproximadamente a intervalos iguais e situadas nas cavidades em sua zona central que cobre aproximadamente 3/4 (três quartos) da largura da mesma. Os indicadores de desgaste devem ser colocados de maneira a não serem confundidos com saliências de borracha entre os blocos da banda de rodagem.

5.1.6.4 No caso de pneus de dimensões adequadas para montagem em aros de diâmetro nominal inferior ou igual a 12" (304,8 mm), se aceitará quatro filas de indicadores de desgaste da banda de rodagem.

5.1.6.5 Os indicadores de desgaste da banda de rodagem devem advertir visualmente quando a profundidade das cavidades correspondentes da banda de rodagem estiverem reduzidas a 1,6 mm, com tolerância + 0,6mm.

5.1.7 Data e país de fabricação

5.1.7.1 Data de fabricação: grupo de quatro algarismos, com uma altura mínima de 4 mm, sendo que os dois primeiros indicam, cronologicamente, a semana e os dois últimos indicam o ano de fabricação.

5.1.7.2 Deve ser marcado o país de fabricação do pneu.

6. REQUISITOS TÉCNICOS

6.1. REQUISITOS DIMENSIONAIS

6.1.1 O pneu deve ser apresentar parâmetros dimensionais conforme as dimensões declaradas pelo fabricante, que devem estar de acordo com os valores indicados nas tabelas do Manual Técnico ALAPA, admitindo-se as tolerâncias dimensionais conforme Tabela 1.

Tabela 1: Tolerâncias admissíveis para os parâmetros dimensionais de pneus das categorias C3 e C4

Tipo de estrutura	Largura total da seção do pneu	Diâmetro externo do pneu
Todas	- 4% / + 8%	± 2%

6.1.2. A largura total da seção de pneus que contemplam nervuras ou cordões de proteção pode ser superada em 8 mm dos valores máximos acima citados.

6.1.3 O diâmetro externo dos pneus novos utilizados em "serviços especiais", M+S, aplicações urbanas, mistas e pneus exclusivos para eixos de tração, desde que o fabricante evidencie a aplicação do mesmo ou através de especificações técnicas, podem exceder em até 1% em relação aos valores máximos dos pneus normais.

6.2 VELOCIDADE SOB CARGA

6.2.1 Um pneu sob condições de velocidade sob carga, não deve apresentar nenhuma das seguintes avarias: arrancamentos, emenda aberta, rachadura, ruptura de cabos, separação de cabos, separação do talão, separação dos flancos, separação entre lonas e separação na banda de rodagem.

6.2.2 A medição do diâmetro externo do pneu deve ser realizada, no mínimo, após seis horas do término do ensaio de velocidade sob carga. O valor medido não deve exceder 3,5% do valor medido do diâmetro externo antes do ensaio.

6.3 REQUISITOS DE DESEMPENHO

6.3.1 O fornecedor deve declarar o desempenho do pneu para veículos comerciais, comerciais leves e seus rebocados com relação aos parâmetros de resistência ao rolamento, aderência em pista molhada e emissão sonora.

6.3.2 Os pneus para veículos comerciais, comerciais leves e seus rebocados devem atender aos limites de resistência ao rolamento, aderência em pista molhada e de emissão sonora, de acordo com os critérios definidos nas respectivas normas de referência e reproduzidos na Tabela 2.

Tabela 2: Requisitos de desempenho para pneus das categorias C3 e C4

Requisitos de desempenho	Pneus Categoria C3	Pneus Categoria C4
Coefficiente mínimo de resistência ao rolamento avaliado de acordo com a norma ISO 28580 ou Regulamento UN N° 117, anexo 6	10,5	8,0
Coefficiente mínimo de aderência em pista molhada avaliado de acordo com as normas ISO 23671, ISO 15222 ou Regulamento UN N° 117, anexo 5	0,95	0,65
Limite máximo de nível de pressão sonora (ruído) avaliado de acordo com a norma ISO 10844, ISO 13325 ou Regulamento UN N° 117, anexo 3	77 dB(A)	78 dB(A)

ANEXO IV - REQUISITOS DE AVALIAÇÃO DA CONFORMIDADE PARA PNEUS NOVOS

1. OBJETIVO

Estabelecer critérios e procedimentos de avaliação da conformidade para pneus novos, destinados a motocicletas, motonetas, ciclomotores, automóveis de passageiros, inclusive os de uso misto e rebocados, veículos comerciais, comerciais leves e rebocados, com foco na segurança e desempenho, por meio do mecanismo de certificação, visando a prevenção de acidentes e aumento da eficiência energética.

1.1 Agrupamento para efeito de certificação

1.1.1 Para efeitos de certificação dos objetos previstos neste RAC aplica-se o conceito de família.

1.1.2 A certificação de pneus novos deve ser realizada para cada família, sendo esta constituída por um grupo de modelos de pneus novos que reúnam características conforme definido no item 4.3 e vinculados a um mesmo CTPD, de acordo com as categorias indicadas no Anexo A deste RAC.

2. SIGLAS

BaP	Benzo(a)pireno
-----	----------------

CTPD	Centro de Tecnologia, Pesquisa e Desenvolvimento
ENCE	Etiqueta Nacional de Conservação de Energia
HAP	Hidrocarbonetos Aromáticos Policíclicos
Hbay	Índice de controle Proton H-bay
TQS	Total Quality System

3. DOCUMENTOS COMPLEMENTARES

Para efeitos deste RAC, são adotados os documentos a seguir, complementados pelos documentos citados no RGCP e nos Regulamentos Técnicos da Qualidade para Pneus Novos.

Portaria Inmetro 200, de 2021	Aprova os Requisitos Gerais de Certificação de Produto - RGCP
Annex 3 and 4 of UNECE Regulation N° 117 for external rolling noise Annex 5a and 5b of UNECE Regulation N° 117 for Wet Grip Annex 6 of UNECE Regulation N° 117 for Rolling Resistance	UNECE Regulation N° 117 - Uniform Provisions concerning the Approval of Tyres with regard to Rolling Sound Emissions and to Adhesion on Wet Surfaces and/or to Rolling Resistance
IATF 16949:2016	Sistema de Gestão da Qualidade para a Indústria Automotiva
ISO 10844:2014	Acoustics - Specification of test tracks for measuring noise emitted by road vehicles and their tyres
ISO 13325:2019	Tyres - Coast-by methods for measurement of tyre-to-road sound emission
ISO 15222:2011	Truck and bus tyres - Method for measuring relative wet grip performance - Loaded new tyres
ISO 21461:2012	Rubber - Determination of the aromaticity of oil in vulcanized rubber compounds
ISO 23671:2015	Passenger Car Tyres - Method for measuring relative wet grip performance - Loaded new tyres
ISO 28580:2018	Passenger Car, Truck and Bus Tyres - Methods of measuring rolling resistance - Single point test and correlation of measurement results

4. DEFINIÇÕES

Para fins deste RAC, são adotadas as definições específicas a seguir, complementadas pelas definições contidas nos documentos complementares citados no item 3.

4.1 Centro de Tecnologia, Pesquisa e Desenvolvimento - CTPD

Setor de pesquisa e desenvolvimento de projetos que determina, controla e mantém as especificações para a fabricação do pneu. Uma ou mais fábricas podem estar vinculadas a um mesmo CTPD, assim como uma fábrica pode estar vinculada a mais de um CTPD.

4.2 Designação

Forma de identificação de um pneu a partir das suas características dimensionais e construtivas.

4.3 Família

Agrupamento de modelos de pneus novos que reúnem características semelhantes quanto a sua estrutura, de acordo com a categoria indicada no Anexo A deste RAC.

A família deve ser codificada conforme as referências estabelecidas no Anexo A deste RAC.

Exemplo - Designação do Pneu: 175/70 R 13 86 T Reforçado

Família 2A2B2C4D3, sendo:

2 - Categoria: Pneus para automóvel;

A2 - Tipo de construção radial;

B2 - Estrutura reforçada;

C4 - Relação nominal de aspecto;

D3 - Categoria de velocidade.

4.4 Modelo Comercial

Expressão que identifica o modelo do pneu conforme desenho de sua banda de rodagem.

4.5 Tabela de Desempenho

Tabela que informa os dados relativos ao desempenho de cada pneu, com seus respectivos limites e classificação, conforme modelo contido no Anexo D deste RAC.

5. MECANISMO DE AVALIAÇÃO DA CONFORMIDADE

O mecanismo de avaliação da conformidade para pneus novos é a certificação.

6. ETAPAS DA AVALIAÇÃO DA CONFORMIDADE

6.1 Definição do Modelo de Certificação utilizado

Modelo 5 de Certificação: avaliação inicial consistindo de ensaios em amostras retiradas no fabricante incluindo auditoria do Sistema de Gestão da Qualidade - SGQ, seguida de avaliação de manutenção periódica através de coleta de amostra do produto no comércio ou no fabricante, para realização das atividades de avaliação da conformidade, e auditoria do SGQ.

6.2 Avaliação Inicial

Neste item são descritas as etapas do processo que objetivam a atestação da conformidade de pneus novos.

6.2.1 Solicitação de Certificação

6.2.1.1 Os critérios para solicitação da certificação devem seguir os procedimentos estabelecidos no RGCP. Juntamente com a documentação descrita no RGCP, o fornecedor deve apresentar um Memorial Descritivo para cada família de pneu novo, conforme Anexo A deste RAC.

6.2.1.2 Todo pneu novo objeto de certificação deve pertencer a uma e somente uma família caracterizada segundo a definição apresentada no item 4.3 deste RAC.

6.2.2 Análise da solicitação e da conformidade da documentação

Os critérios de análise da solicitação e da conformidade da documentação devem atender aos requisitos estabelecidos no RGCP.

6.2.3 Auditoria Inicial do Sistema de Gestão da Qualidade e Avaliação do Processo Produtivo

6.2.3.1 Os critérios para a Auditoria Inicial do Sistema de Gestão da Qualidade e Avaliação do Processo Produtivo devem seguir os requisitos estabelecidos no RGCP. Podem ocorrer auditorias extraordinárias com base em evidências que a justifiquem.

Nota: O Sistema de Gestão da Qualidade pode ser avaliado conforme a norma técnica IATF 16949:2016, sendo válidos os mesmos requisitos das Tabelas 2 e 3 do RGCP.

6.2.3.2 A Auditoria Inicial do Sistema de Gestão da Qualidade deve ser realizada no CTPD e em sua(s) respectiva(s) fábrica(s) vinculada(s).

6.2.3.3 A Auditoria Inicial do Sistema de Gestão da Qualidade deve contemplar a verificação quanto ao atendimento por parte do fabricante quanto ao controle do índice Hbay inferior a 0,35%, conforme norma técnica ISO 21461, além de não exceder 1mg/kg de BaP e 10mg/kg da soma de todos os HAPs.

6.2.4 Plano de Ensaios Iniciais

Após a realização da auditoria inicial no CTPD e em sua(s) respectiva(s) fábrica(s) vinculada(s), o OCP deve elaborar o plano de ensaios iniciais conforme condições descritas no RGCP.

6.2.4.1 Definição dos Ensaios a serem realizados

6.2.4.1.1 Os ensaios iniciais devem comprovar que os objetos da avaliação da conformidade, apresentados no Memorial Descritivo, atendem aos requisitos estabelecidos nos RTQ para Pneus Novos (Anexos I, II e III), bem como nas respectivas normas de referência.

6.2.4.1.2 Devem ser realizados todos os ensaios de segurança estabelecidos na Tabela 1, conforme métodos e condições estabelecidas no Anexo B deste RAC, para todas as categorias de pneus.

6.2.4.1.3 Devem ser realizados todos os ensaios de desempenho estabelecidos na Tabela 2, conforme condições estabelecidas no Anexo B deste RAC, para pneus das categorias C2, C3 e C4.

6.2.4.2 Definição da Amostragem

6.2.4.2.1 Os critérios para a amostragem de pneus para a realização dos ensaios devem seguir o definido nas Tabelas 1 (ensaios de segurança) e 2 (ensaios de desempenho) a seguir.

6.2.4.2.2 O OCP deve selecionar, aleatoriamente, identificar e lacrar, em um dos depósitos e/ou expedição de uma fábrica de pneus vinculada a um CTPD, uma amostra composta de prova, contraprova e testemunha de mesma marca, dimensão, índices de carga e velocidade e modelo comercial, representativa por família a ser certificada, de acordo com os valores estabelecidos nas Tabelas 1 e 2.

Nota: O percentual definido na Tabela 2 não pode considerar as famílias que envolvam exclusivamente pneus excluídos pelo Anexo VI.

6.2.4.2.3 Os valores percentuais das famílias declaradas pelo fornecedor estabelecidos na Tabela 2 devem corresponder a, no mínimo, 5 (cinco) famílias.

6.2.4.2.4 Quando o número de famílias declaradas pelo fornecedor for menor que 5 (cinco), todas as famílias devem ser ensaiadas quanto aos critérios contidos na Tabela 2.

6.2.4.2.5 Caso haja reprovação no ensaio de prova, todos os ensaios devem ser realizados nas amostras de contraprova e testemunha.

6.2.4.2.6 O OCP deve elaborar relatório de amostragem, contendo as seguintes informações:

- local de coleta da amostra;
- marca de pneu, designação de dimensão, índices de carga e velocidade, modelo comercial e a data de fabricação; e
- definição da família representada pela amostra.

Tabela 1: Amostragem para os ensaios de segurança por família de pneus novos.

Categoria	Ensaio	Amostragem			Critérios de Aceitação
		Prova	Contraprova	Testemunha	
C1 - Pneus novos destinados a motocicleta, motoneta e ciclomotor	Ensaio Dimensional	01(uma) unidade de 01(um) modelo comercial por família	01(uma) unidade de 01(um) modelo comercial por família	01(uma) unidade de 01(um) modelo comercial por família	Conforme descrito no item 6.1 do RTQ, Anexo I
	Ensaio de Velocidade sob Carga				Conforme descrito no item 6.2 do RTQ, Anexo I
	Ensaio de Raio Dinâmico				Conforme descrito no item 6.3 do RTQ, Anexo I
C2 - Pneus novos destinados a automóvel de passageiros, inclusive os de uso misto, e rebocados	Ensaio Dimensional	01(uma) unidade de 01(um) modelo comercial por família	01(uma) unidade de 01(um) modelo comercial por família	01(uma) unidade de 01(um) modelo comercial por família	Conforme descrito no item 6.1 do RTQ, Anexo II
	Ensaio de Velocidade sob Carga				Conforme descrito no item 6.2 do RTQ, Anexo II
C3 - Pneus novos destinados a veículos comerciais leves e rebocados	Ensaio Dimensional	01(uma) unidade de 01(um) modelo comercial por família	01(uma) unidade de 01(um) modelo comercial por família	01(uma) unidade de 01(um) modelo comercial por família	Conforme descrito no item 6.1 do RTQ, Anexo III
	Ensaio de Velocidade sob Carga	g			Conforme descrito no item 6.2 do RTQ, Anexo III

C4 - Pneus novos destinados a veículos comerciais e rebocados	Ensaio Dimensional	01(uma) unidade de 01(um) modelo comercial por família	01(uma) unidade de 01(um) modelo comercial por família	01(uma) unidade de 01(um) modelo comercial por família	Conforme descrito no item 6.1 do RTQ, Anexo III
	Ensaio de Velocidade sob Carga				Conforme descrito no item 6.2 do RTQ, Anexo III

Tabela 2: Amostragem para os ensaios de desempenho para pneus novos.

Categoria	Ensaio	Amostragem			Critérios de Aceitação e Classificação
		Prova	Contraprova	Testemunha	
C2 - Pneus novos destinados a automóvel de passageiros, inclusive os de uso misto, e rebocados	Ensaio de Resistência ao Rolamento, conforme descrito na norma técnica ISO 28580 ou Regulamento UN N° 117, Anexo 6	01 (uma) unidade de 01 (um) modelo comercial de, pelo menos, 10% das famílias declaradas por fornecedor	01 (uma) unidade de 01 (um) modelo comercial de, pelo menos, 10% das famílias declaradas por fornecedor	01 (uma) unidade de 01 (um) modelo comercial de, pelo menos, 10% das famílias declaradas por fornecedor	Deve estar de acordo com a classificação declarada, ou melhor que essa, conforme descrito no Anexo C deste RAC, com uma tolerância de até 0,3 kg/ton acima da faixa declarada
	Ensaio de Aderência em Pista Molhada, conforme descrito na norma técnica ISO 23671, ISO 15222 ou Regulamento UN N° 117, Anexo 5	04 (quatro) unidades de 01 (um) modelo comercial de, pelo menos, 10% das famílias declaradas por fornecedor	04 (quatro) unidades de 01 (um) modelo comercial de, pelo menos, 10% das famílias declaradas por fornecedor	04 (quatro) unidades de 01 (um) modelo comercial de, pelo menos, 10% das famílias declaradas por fornecedor	Deve estar de acordo com a classificação declarada, ou melhor que essa, conforme descrito no Anexo C deste RAC, com uma tolerância de até 0,03 do valor mínimo da faixa declarada
	Ensaio de Emissão Sonora (Ruído), conforme descrito nas normas técnicas ISO 13325 e ISO 10844 ou Regulamento UN N° 117, Anexo 3				Deve estar de acordo com a classificação declarada, ou melhor que essa, conforme descrito no Anexo C deste RAC, com uma tolerância de até 1 dB acima da faixa declarada
C3 - Pneus novos destinados a veículos comerciais leves e rebocados	Ensaio de Resistência ao Rolamento, conforme descrito na norma técnica ISO 28580 ou Regulamento UN N° 117, Anexo 6	01 (uma) unidade de 01 (um) modelo comercial de, pelo menos, 10% das famílias declaradas por fornecedor	01 (uma) unidade de 01 (um) modelo comercial de, pelo menos, 10% das famílias declaradas por fornecedor	01 (uma) unidade de 01 (um) modelo comercial de, pelo menos, 10% das famílias declaradas por fornecedor	Deve estar de acordo com a classificação declarada, ou melhor que essa, conforme descrito no Anexo C deste RAC, com uma tolerância de até 0,3 kg/ton acima da faixa declarada
	Ensaio de Aderência em pista molhada, conforme descrito nas normas técnicas ISO 15222 ou Regulamento UN N° 117, Anexo 5	04 (quatro) unidades de 01 (um) modelo comercial de, pelo menos, 10% das famílias declaradas por fornecedor	04 (quatro) unidades de 01 (um) modelo comercial de, pelo menos, 10% das famílias declaradas por fornecedor	04 (quatro) unidades de 01 (um) modelo comercial de, pelo menos, 10% das famílias declaradas por fornecedor	Deve estar de acordo com a classificação declarada, ou melhor que essa, conforme descrito no Anexo C deste RAC, com uma tolerância de até 0,03 do valor mínimo da faixa declarada
	Ensaio de Emissão Sonora (Ruído), conforme descrito nas normas técnicas ISO 13325 e ISO 10844 ou Regulamento UN N° 117, Anexo 3	g			Deve estar de acordo com a classificação declarada, ou melhor que essa, conforme descrito no Anexo C deste RAC, com uma tolerância de até 1 dB acima da faixa declarada

C4 - Pneus novos destinados a veículos comerciais e rebocados	Ensaio de Resistência ao Rolamento, conforme descrito na norma técnica ISO 28580 ou Regulamento UN N° 117, Anexo 6	01 (uma) unidade de 01 (um) modelo comercial de, pelo menos, 10% das famílias declaradas por fornecedor	01 (uma) unidade de 01 (um) modelo comercial de, pelo menos, 10% das famílias declaradas por fornecedor	01 (uma) unidade de 01 (um) modelo comercial de, pelo menos, 10% das famílias declaradas por fornecedor	Deve estar de acordo com a classificação declarada, ou melhor que essa, conforme descrito no Anexo C deste RAC, com uma tolerância de até 0,3 kg/ton acima da faixa declarada
	Ensaio de Aderência em pista molhada, conforme descrito nas normas técnicas ISO 15222 ou Regulamento UN N° 117, Anexo 5	04 (quatro) unidades de 01 (um) modelo comercial de, pelo menos, 10% das famílias declaradas por fornecedor	04 (quatro) unidades de 01 (um) modelo comercial de, pelo menos, 10% das famílias declaradas por fornecedor	04 (quatro) unidades de 01 (um) modelo comercial de, pelo menos, 10% das famílias declaradas por fornecedor	Deve estar de acordo com a classificação declarada, ou melhor que essa, conforme descrito no Anexo C deste RAC, com uma tolerância de até 0,03 do valor mínimo da faixa declarada
	Ensaio de Emissão Sonora (Ruído), conforme descrito nas normas técnicas ISO 13325 e ISO 10844 ou Regulamento UN N° 117, Anexo 3				Deve estar de acordo com a classificação declarada, ou melhor que essa, conforme descrito no Anexo C deste RAC, com uma tolerância de até 1 dB acima da faixa declarada

6.2.4.3 Definição de laboratório

6.2.4.3.1 A definição de laboratório deve seguir as condições descritas no RGCP, ressalvadas as condições a seguir especificadas.

6.2.4.3.2 Os ensaios previstos neste RAC podem ser realizados em laboratórios de 1º parte, acreditados pela CGCRE ou por membro dos acordos de reconhecimento mútuo, desde que acompanhado pelo OCP.

6.2.4.3.3 Além do que já está estabelecido no RGCP, os ensaios podem ser realizados por laboratórios estrangeiros acreditados por um Organismo de Acreditação signatário da European Cooperation for Accreditation (EA) e/ou Asia Pacific Laboratory Accreditation Cooperation (APLAC).

6.2.5 Tratamento de não conformidades na etapa de Avaliação Inicial

Os critérios para tratamento de não conformidades na etapa de avaliação inicial devem seguir as condições descritas pelo RGCP.

6.2.6 Emissão do Certificado de Conformidade

6.2.6.1 Os critérios para emissão do Certificado de Conformidade na etapa de avaliação inicial devem seguir as condições descritas pelo RGCP.

6.2.6.2 O Certificado de Conformidade deve ter validade de 4 (quatro) anos.

6.2.6.3 O Certificado de Conformidade, como um instrumento formal emitido pelo OCP, deve conter, de forma complementar ao estabelecido no RGCP, a identificação e endereço completo do CTPD e da(s) fábrica(s) vinculada(s)

6.2.6.4 No certificado de conformidade o(s) modelo(s) da família deve(m) ser notados conforme Tabela 3.

Tabela 3 - Notação do(s) modelo(s) no Certificado

Marca	Modelo (Designação Comercial do Modelo e Códigos de referência comercial, se existentes)	Descrição (Descrição Técnica do Modelo) Características que diferenciam os modelos da família.
-------	---------------------------------------------------------------------------------------------	------------------------------------------------------------------------------------------------------

6.3 Avaliação de Manutenção

Depois da concessão do Certificado de Conformidade, o acompanhamento da Certificação é realizado pelo OCP para constatar se as condições técnico-organizacionais que deram origem à concessão inicial da certificação continuam sendo cumpridas, de acordo com os critérios estabelecidos nas etapas subsequentes.

6.3.1 Auditoria de Manutenção

6.3.1.1 Os critérios da auditoria de manutenção estão contemplados no RGCP, e as auditorias de manutenção devem ser realizadas no CTPD e em, pelo menos, 25% (vinte e cinco por cento) das fábricas a ele vinculadas com a periodicidade de 12 (doze) meses.

6.3.1.2 Caso, durante 2 (duas) avaliações de manutenção consecutivas, não haja não conformidades nos ensaios realizados, a próxima auditoria de manutenção deve ser realizada 24 (vinte e quatro) meses após a realização da auditoria anterior.

6.3.1.3 A periodicidade de 24 (vinte e quatro) meses referenciada no subitem 6.3.1.2 deve ser mantida desde que a avaliação de manutenção continue a não apresentar não conformidades nos ensaios realizados.

6.3.1.4 Caso sejam identificadas não conformidades nos ensaios de manutenção realizados, a auditoria de manutenção deve voltar a ser realizada a cada 12 (doze) meses, desde que evidencie o tratamento das não conformidades.

6.3.1.5 Caso haja mais de uma fábrica vinculada ao CTPD, cada avaliação de manutenção deve ser sempre realizada em fábricas diferentes da avaliação anterior, de modo que todas as fábricas sejam avaliadas, ao longo do prazo de validade do certificado.

6.3.1.6 O OCP deve avaliar o SGQ do fabricante de acordo com o item 6.2.3 deste RAC.

6.3.1.7 Podem ocorrer auditorias extraordinárias com base em evidências que as justifiquem ou quando for incluída uma nova(s) unidade(s) fabril(is) vinculada(s) ao CTPD.

6.3.2 Plano de Ensaios de Manutenção

Os critérios para o plano de ensaios de manutenção devem seguir os requisitos estabelecidos no RGCP. Estes ensaios devem ser realizados e registrados, atendendo às etapas a seguir descritas.

6.3.2.1 Definição dos ensaios a serem realizados

Os ensaios de manutenção devem ser realizados a cada 12 (doze) meses e seguir os requisitos estabelecidos nas Tabelas 1 e 2 deste RAC.

6.3.2.2 Definição da amostragem de manutenção

6.3.2.2.1 Para a realização dos ensaios de manutenção, o OCP deve realizar a coleta das amostras, aleatoriamente, no comércio ou em um dos depósitos ou expedição da fábrica, identificar e lacrar uma amostra, composta de prova, contraprova e testemunha da mesma marca, dimensão, índices de carga e velocidade e modelo comercial, representativa por família.

6.3.2.2.2 A cada 12 (doze) meses devem ser realizados todos os ensaios de segurança estabelecidos na Tabela 1 deste RAC, em pelo menos 25% das famílias certificadas, de acordo com os critérios de amostragem definidos no item 6.2.4.2 deste RAC.

6.3.2.2.3 A cada 12 (doze) meses devem ser realizados todos os ensaios de desempenho estabelecidos na Tabela 2 deste RAC, em pelo menos 2,5% das famílias certificadas, de acordo com os critérios de amostragem definidos no item 6.2.4.2 deste RAC, excetuando-se o disposto em 6.2.4.2.3 e 6.2.4.2.4.

Nota: O percentual definido no subitem acima não pode considerar as famílias que envolvam os pneus excluídos pelo item 2 do Anexo VI.

6.3.2.2.4 Em caso da família ser considerada não conforme, novo ensaio daquela família deve ser realizado, segundo os seguintes quantitativos por família de pneus:

- até 5 modelos 60% dos modelos constituintes da família;
- de 6 até 15 modelos 40% dos modelos constituintes da família;

3

[Handwritten signature]

- > 16 modelos 35% dos modelos constituintes da família, não ultrapassando a quantidade de 9 modelos.

Nota: O cálculo do percentual dos modelos constituintes da família deve ser arredondado para cima, conforme o exemplo abaixo:

Uma família composta de 6 modelos tem o seguinte cálculo:

$$6 \times 40\% = 2,4 = 3 \text{ modelos}$$

6.3.2.2.5 A amostra para a realização de ensaios de manutenção não pode contemplar as designações e/ou modelos de pneus de linha de produção inativa.

6.3.2.3 Definição do laboratório

Os critérios para a definição de laboratório devem seguir os requisitos estabelecidos no RGCP e no subitem 6.2.4.3 deste RAC.

6.3.3 Tratamento de não conformidades na etapa de Avaliação de Manutenção

Os critérios para tratamento de não conformidades na etapa de avaliação de manutenção devem seguir as condições descritas no RGCP.

6.3.3.1 Caso haja alguma não conformidade detectada nos ensaios de segurança, bem como na verificação do atendimento dos limites de resistência ao rolamento, de emissão sonora e de aderência em pista molhada o certificado da família deve ser suspenso nos termos do RGCP.

6.3.3.2 Em caso de não conformidade detectada em um dos ensaios de desempenho, com até um nível de diferença entre a classificação correta e a classificação indevidamente declarada, o produto deve ser imediatamente reclassificado e suas etiquetas substituídas nos estoques do fornecedor e em todos os pontos de venda em até 60 (sessenta) dias. A não conformidade prevista neste item não ocasionará a suspensão ou o cancelamento da certificação da família à qual o produto faz parte, não havendo necessidade de recolhimento desses produtos no mercado.

6.3.3.3 Em caso de não conformidade detectada em um dos ensaios de desempenho, com dois ou mais níveis de diferença entre a classificação correta e a classificação indevidamente declarada, após os ensaios previstos, o certificado da família deve ser suspenso.

6.3.4 Confirmação da Manutenção

Os critérios de confirmação da manutenção devem seguir as condições descritas no RGCP.

6.4 Avaliação de Recertificação

6.4.1 Os critérios para a avaliação de recertificação são os estabelecidos no RGCP, sendo o prazo para a avaliação de recertificação de 4 (quatro) anos, devendo ser realizada e concluída antes da expiração do prazo de validade do Certificado da Conformidade.

6.4.2 A avaliação de recertificação deve ser programada pelo OCP, de acordo com os critérios estabelecidos no item 6.2 deste documento, aplicando-se, entretanto, as regras de amostragem previstas no item 6.3 deste RAC.

6.5 Outras disposições

6.5.1 Para aplicação do disposto no subitem 6.5.2 do RGCP, a avaliação inicial deve ser programada pelo OCP, de acordo com os critérios estabelecidos no subitem 6.2 deste RAC, aplicando-se, entretanto, as regras de amostragem previstas em 6.3, observando-se as demais disposições previstas nos subitens 6.5.2.1 e 6.5.2.2 do RGCP.

6.5.2 Quando da inclusão de novas famílias no processo de certificação de uma mesma fábrica vinculada, para efeitos de realização dos ensaios iniciais de desempenho, a aplicação do percentual de 10% das famílias deve considerar o quantitativo das famílias que estão sendo incluídas no processo de certificação.

7. TRATAMENTO DE RECLAMAÇÕES

Os critérios para tratamento de reclamações devem seguir os requisitos estabelecidos pelo RGCP.

8. ATIVIDADES EXECUTADAS POR OCP ACREDITADO POR MEMBRO DO MLA DO IAF

Os critérios para atividades executadas por OCP acreditado por membro do MLA do IAF devem seguir os requisitos estabelecidos pelo RGCP.

9. TRANSFERÊNCIA DA CERTIFICAÇÃO

Os critérios para transferência da certificação devem seguir os requisitos estabelecidos pelo RGCP.

10. ENCERRAMENTO DA CERTIFICAÇÃO

Os critérios para encerramento da certificação devem seguir os requisitos estabelecidos pelo RGCP.

11. SELO DE IDENTIFICAÇÃO DA CONFORMIDADE

11.1 Os critérios gerais para o Selo de Identificação da Conformidade estão contemplados no RGCP e no Anexo V.

12. AUTORIZAÇÃO PARA USO DO SELO DE IDENTIFICAÇÃO DA CONFORMIDADE

Os critérios para autorização do uso do Selo de Identificação da Conformidade devem seguir os requisitos estabelecidos pelo RGCP.

13. RESPONSABILIDADES E OBRIGAÇÕES

Os critérios para responsabilidades e obrigações devem seguir os requisitos estabelecidos pelo RGCP.

14. ACOMPANHAMENTO NO MERCADO

Os critérios para acompanhamento no mercado devem seguir os requisitos estabelecidos pelo RGCP.

15. PENALIDADES

Os critérios para aplicação de penalidades devem seguir os requisitos estabelecidos pelo RGCP.

16. DENÚNCIAS, RECLAMAÇÕES E SUGESTÕES

Os critérios para denúncias, reclamações e sugestões devem seguir os requisitos estabelecidos pelo RGCP.

ANEXO A - MEMORIAL DESCRITIVO

MEMORIAL DESCRITIVO PARA PNEUS NOVOS**SOLICITAÇÃO**

INICIAL ALTERAÇÃO do ESCOPO RECERTIFICAÇÃO

RAZÃO SOCIAL DO FORNECEDOR**CNPJ****ENDEREÇO****CEP****BAIRRO****MUNICÍPIO****U.F.****TELEFONE****FAX****E-MAIL****CENTRO DE TECNOLOGIA, PESQUISA E DESENVOLVIMENTO RESPONSÁVEL (identificação e endereço completo)****FÁBRICAS VINCULADAS AO CTPD (identificação e endereço completo)****IDENTIFICAÇÃO DE FAMÍLIA**

Categoria 1: Pneus novos destinados a motocicleta, motoneta e ciclomotor

A	EMPREGO
A1	Motocicleta e Motoneta
A2	Ciclomotor

B	TIPO DE ESTRUTURA (ou construção)
B1	Diagonal
B2	Radial
B3	Diagonal Cintado

C CATEGORIA DE UTILIZAÇÃO

9

C1	Normal
C2	Reforçada

D	RELAÇÃO NOMINAL DE ASPECTO (Série)
D1	70 e abaixo
D2	75 e acima
Pneus identificados em polegadas se enquadrarão na subcategoria D2	

E	CATEGORIA DE VELOCIDADE (grupos)
E1	Grupo: N e abaixo (abaixo de 140 km/h)
E2	Grupo: de P a T (de 150 a 190 km/h)
E3	Grupo: U e acima (acima de 200 km/h)

F	TIPO DE APLICAÇÃO
F1	Normal
F2	Uso Misto

Categoria 2: Pneus novos destinados a automóvel de passageiros, inclusive os de uso misto, e rebocados

A	TIPO DE ESTRUTURA (ou construção)
A1	Diagonal
A2	Radial

B	CATEGORIA DE UTILIZAÇÃO
B1	Normal
B2	Reforçada

C	RELAÇÃO NOMINAL DE ASPECTO (Série)
C1	85 e acima
C2	82 e 80
C3	75
C4	70
C5	65
C6	60 e 55
C7	50 e abaixo

D	CATEGORIA DE VELOCIDADE (grupos)
D1	Grupo: F, G, J, K, L, M, N
D2	Grupo: P, Q, R
D3	Grupo: S, T
D4	Grupo: U, H
D5	Grupo: V e acima

Categoria 3: Pneus novos destinados a veículos comerciais leves e rebocados

A	TIPO DE ESTRUTURA (ou construção)
A1	Diagonal
A2	Radial

B	INDICE DE CARGA (montagem simples)
B1	Menor ou igual a 93
B2	de 94 a 104
B3	de 105 a 113
B4	Maior ou igual a 114

Não havendo marcação do índice de carga do pneu deve-se consultar as tabelas dos Manuais Profissionais referenciados no Regulamento Técnico da Qualidade para identificar o índice de carga equivalente à carga máxima para qual o pneu é especificado.

C	SUPORTE
C1	com câmara
C2	sem câmara

Categoria 4: Pneus novos destinados a veículos comerciais e rebocados

A	TIPO DE ESTRUTURA (ou construção)
A1	Diagonal
A2	Radial

B	INDICE DE CARGA (montagem simples)
B1	Menor ou igual a 125
B2	de 126 a 130
B3	de 131 a 135
B4	de 136 a 141
B5	de 142 a 146
B6	de 147 a 151
B7	de 152 a 156
B8	de 157 a 161
B9	de 162 a 166
B10	maior ou igual a 167

Não havendo marcação do índice de carga do pneu deve-se consultar as tabelas dos Manuais Profissionais referenciados no Regulamento técnico da Qualidade para identificar o índice de carga equivalente à carga máxima para qual o pneu é especificado.

C	SUPORTE
C1	com câmara
C2	sem câmara

ESPECIFICAÇÕES TÉCNICAS

Categoria de utilização:

Relação Nominal de Aspecto:

Designação da dimensão:

Índice(s) de carga:

Índice(s) de velocidade:

Tipo de aplicação:

Modelo comercial:

Marca:

Tipo de estrutura:

Códigos comerciais:

Características de desempenho

(ESTE CAMPO DEVE SER PREENCHIDO PARA CADA MODELO DE PNEU QUE CONSTITUI A FAMÍLIA)

Modelo:	Valor Declarado		Classificação
Resistência ao rolamento	RRC		
Aderência em pista molhada	G		
Nível de pressão sonora (ruído)	dB(A)		

Modelo:	Valor Declarado		Classificação
Resistência ao rolamento	RRC		
Aderência em pista molhada	G		
Nível de pressão sonora (ruído)	dB(A)		

Modelo:	Valor Declarado		Classificação
Resistência ao rolamento	RRC		
Aderência em pista molhada	G		
Nível de pressão sonora (ruído)	dB(A)		

Modelo:	Valor Declarado		Classificação
Resistência ao rolamento	RRC		
Aderência em pista molhada	G		
Nível de pressão sonora (ruído)	dB(A)		

Modelo:	Valor Declarado		Classificação
Resistência ao rolamento	RRC		

Aderência em pista molhada	U		
Nível de pressão sonora (ruído)	dB(A)		
Modelo:	Valor Declarado	Classificação	
Resistência ao rolamento	RRC		
Aderência em pista molhada	G		
Nível de pressão sonora (ruído)	dB(A)		
Modelo:	Valor Declarado	Classificação	
Resistência ao rolamento	RRC		
Aderência em pista molhada	G		
Nível de pressão sonora (ruído)	dB(A)		
Observações			

ANEXO B - ENSAIOS EM PNEUS

B.1 PNEUS DE MOTOCICLETAS, MOTONETAS E CICLOMOTORES

B.1.1 ENSAIO DIMENSIONAL

Montar o conjunto de ensaio em conformidade com o indicado nas tabelas do Manual Técnico ALAPA; inflá-lo a uma pressão conforme Tabela 1.

B.1.1.1 Inflar o pneu a uma pressão superior em até 20% da pressão indicada na Tabela 1.

B.1.1.2 Adequar a pressão de inflação do pneu conforme Tabela 1.

Tabela 1 - Pressão de inflação para realização do ensaio dimensional em pneus Categoria C1

Emprego	Estrutura	Capacidade de Carga	Categoria de Velocidade	Pressão (kPa)
Motocicleta, Motoneta (scooter) e Ciclomotor	Normal	Todas	S e abaixo	225
			T e acima	280
	Reforçada		P e abaixo	280
			Q e acima	330

Nota: Pneu LIGHT / LEVE (Baixa Carga) deve ser inflado à pressão de 175 kPa, conforme indicado no Manual Técnico ALAPA.

B.1.1.3 Condicionar o conjunto de ensaio à temperatura ambiente do laboratório, 20° C ou acima, durante pelo menos 24 horas.

B.1.1.4 Ajustar a pressão ao valor especificado na Tabela 1.

B.1.1.5 Medir a largura total da seção do pneu em 6 (seis) pontos equidistantes. Adotar como largura total da seção do pneu o valor máximo medido. Nesta medição pode ser desconsiderada a altura dessas marcações ou decorações existentes em um dos flancos.

B.1.1.6 Determinar o diâmetro externo medindo, a circunferência máxima do pneu e dividir este valor por π (3,1416).

B.1.2 ENSAIO DE VELOCIDADE SOB CARGA

B.1.2.1 Preparação do ensaio

B.1.2.1.1 Montar o conjunto de ensaio, conforme indicado no Manual Técnico ALAPA

B.1.2.1.2 Inflá-lo à pressão adequada conforme indicado na Tabela 2.

Tabela 2: Pressão de inflação para realização do ensaio velocidade sob carga em pneus Categoria C1

Emprego	Estrutura	Capacidade de Carga	Categoria de Velocidade	Pressão (kPa)
Motocicleta, Motoneta (scooter) e Ciclomotor	Normal	Todas	P e abaixo	250
			Q, R, S	300
			T,U,H	350
	Reforçada		B	300
			P e abaixo (exceto B)	330
			Q e acima	390

Nota 1: - Pneu baixa carga LIGHT / LEVE (Baixa Carga) deve ser inflado à pressão de 175kPa.

Nota 2: Para pneu com velocidade acima de 240km/h (V) a pressão de inflação deve ser 320kPa.

B.1.2.1.3 O fabricante pode pedir que seja adotada uma pressão de inflação de ensaio inferior da indicada na Tabela 2, desde que justifique esse pedido.

B.1.2.1.4 O conjunto de ensaio deve ficar condicionado por um período mínimo de três horas na temperatura ambiente do laboratório, 20° C ou acima.

B.1.2.1.5 Ajustar a pressão do pneu à especificada nos itens B.1.2.1.2 ou B.1.2.1.3 acima.

B.1.2.1.6 Determinar o diâmetro externo do pneu, medindo o perímetro máximo externo dividindo-o por 3,1416).

B.1.2.1.7 Quando um pneu contemplar índices de velocidade "V" ou "Z" em sua designação, o ensaio de velocidade sob carga deve ser realizado em função do índice de capacidade de carga e código de velocidade estampados no pneu. Um outro ensaio de velocidade sob carga deve ser realizado nas condições de carga e de velocidade máximas definidas pelo fabricante do pneu. Este segundo ensaio poderá ser realizado na mesma amostra, desde que seja previamente acordado com o fornecedor.

B.1.2.2 Realização do Ensaio

B.1.2.2.1 Montar o conjunto de ensaio na máquina de ensaio de velocidade sob carga.

B.1.2.2.2 Aplicar uma carga igual a 65% da carga correspondente ao índice de capacidade de carga, marcado no pneu, para aqueles com símbolos de velocidade de F a H inclusive.

B.1.2.2.2.1 Para pneus com índices de velocidades "V" e "W", aplicar uma carga conforme os valores percentuais estabelecidos na Tabela 3, correspondente ao índice de capacidade de carga marcado no pneu.

Tabela 3: Percentual de carga para realização do ensaio velocidade sob carga em pneus de motocicletas

Velocidade Máxima (km/h) ¹	Índice de Velocidade "V"	Índice de Velocidade "W" ²
210	65%	65%
220	62%	65%
230	59%	65%
240	55%	65%
250	(52) % ³	62%
260	(49) % ³	55%
270	(46) % ³	49%

¹) Para velocidades máximas intermediárias, interpolações lineares do limite de carga máxima são autorizadas.

²) Aplicável também aos pneus identificados pelo código "Z" na designação da dimensão.

3) Aplicável unicamente aos pneus identificados pelo código "V" na designação da dimensão e até velocidade máxima à especificada pelo fabricante do pneu.

B.1.2.2.2 Para as velocidades superiores a 270 km/h, a carga máxima a ser aplicada, não deve exceder a carga máxima estabelecida pelo fabricante em função do índice de velocidade do pneu. Para as velocidades intermediárias, compreendidas entre 270 km/h e a velocidade máxima autorizada pelo fabricante, aplica-se uma interpolação linear da carga máxima.

B.1.2.2.3 No caso de pneus destinados a ciclomotor, com símbolo de velocidade "B", a carga de ensaio é de 65% da carga correspondente ao índice de carga marcado no pneu, quando utilizado um tambor de ensaio de 1,70 m de diâmetro, e de 67% quando utilizado um tambor de 2,0 m de diâmetro.

B.1.2.2.3 Durante toda a duração do ensaio, a pressão do pneu não pode ser corrigida e a carga de ensaio não pode ser alterada.

B.1.2.2.4 Durante o ensaio, a temperatura na sala de ensaio deve ser mantida entre 20° C ou acima.

B.1.2.2.5 Realizar o ensaio de maneira contínua, de acordo com as indicações seguintes:

B.1.2.2.5.1 Velocidade de partida do ensaio: Velocidade correspondente ao índice de velocidade marcado no pneu diminuído de 40 km/h, no caso de um volante liso com diâmetro de 1,70 m±1 %, ou 30 km/h no caso de um volante liso com diâmetro de 2 m±1 %.

B.1.2.2.5.2 O Tempo para passar da velocidade 0 (zero) à velocidade de partida do ensaio é de 20 minutos.

B.1.2.2.5.3 Escalonamento dos patamares de velocidade: 10 km/h.

B.1.2.2.5.4 Duração do ensaio a cada patamar de velocidade, exceto o primeiro: 10 minutos.

B.1.2.2.5.5 Duração total do ensaio: 1 hora.

B.1.2.2.5.5.1 No caso de pneus para velocidade máxima de 50 km/h (símbolo de velocidade B), a duração até atingir o patamar inicial (0 a 50km/h) deverá ser de 10min, enquanto a duração do ensaio na velocidade final deve ser de 30 minutos, tendo o ensaio duração total de 40 minutos.

B.1.2.2.5.6 Velocidade máxima do ensaio: velocidade máxima marcada para o tipo de pneu, diminuída de 10 km/h no caso de um volante liso de um diâmetro de 1,70 m±1 %, ou não diminuída no caso de um volante liso de um diâmetro de 2 m±1 %.

B.1.2.2.5.7 Medir, no mínimo após 6 horas da retirada do pneu da máquina, o diâmetro externo do pneu, conforme item B.1.2.1.6

B.1.2.2.5.8 O procedimento a seguir para o segundo ensaio efetuado para avaliar o desempenho de um pneu concebido para velocidades superiores a 240 km/h é a seguinte:

B.1.2.2.5.9 Aplicar uma carga igual a 80% da carga máxima associada à velocidade máxima definida pelo fabricante do pneu.

B.1.2.2.5.10 O ensaio deve ser realizado de maneira contínua, do seguinte modo:

B.1.2.2.5.11 Dez minutos para passar da velocidade 0 (zero) à velocidade máxima fixada pelo fabricante do pneu.

B.1.2.2.5.12 Cinco minutos à velocidade máxima de ensaio.

B.1.3 ENSAIO DE RAIOS DINÂMICOS

O pneu destinado a categoria de utilização normal ou de uso misto, do tipo de construção diagonal, que contemple índices de velocidade L e acima, e que passou com sucesso nos ensaios de velocidade sob carga requeridos no item B.1.2, deve ser submetido ao ensaio de raios dinâmico, com objetivo de verificar o máximo crescimento do pneu sob influência de forças centrífugas na sua velocidade máxima admissível.

Este ensaio não deve ser aplicado em pneu de construção do tipo Radial, nem mesmo em pneus que possuem sua estrutura reforçada.

B.1.3.1 Preparação do ensaio

B.1.3.1.1 Montar o conjunto de ensaio, conforme indicado no Manual Técnico ALAPA, assegurando-se que o conjunto rode livremente. Girar o conjunto de ensaio, por meio de um motor agindo no eixo da roda onde está montado o pneu ou por contato contra o tambor de teste. Neste caso, deve ser aplicada uma carga mínima para que o pneu possa girar sem deslizamento sobre a superfície do tambor. O valor da carga mínima aplicada deve ser registrado na planilha de ensaio.

B.1.3.1.2 A roda que será utilizada no conjunto de ensaio deve ser equipada com controle de velocidade e mecanismo que permita a medição do diâmetro do pneu durante o ensaio.

Nota: A variação entre o perímetro do pneu estático e o perímetro dinâmico, medido durante o ensaio, não deve exceder $\pm 2\%$.

Inflá-lo à pressão indicada na Tabela 4.

Tabela 4: Pressão de inflação para realização do ensaio de raio dinâmico em pneus de motocicletas

Índice de Velocidade	Pressão	
	Bar	kPa
L//M/N/P/Q/R/S	2.5	250
T e acima	2.9	290

B.1.3.1.3 Condicionar o conjunto de ensaio à temperatura ambiente do laboratório de 20° C ou acima, durante pelo menos três horas.

B.1.3.1.4 Ajustar a pressão do pneu de acordo com a Tabela 4.

B.1.3.2 Realização do ensaio

B.1.3.2.1 O ensaio deve ser realizado a uma temperatura ambiente de 20° C ou acima e a pressão do pneu não deve ser reajustada durante o ensaio.

B.1.3.2.2 O pneu deve ser acelerado, continuamente, para atingir em 5 (cinco) minutos a velocidade máxima correspondente ao índice de velocidade marcado no pneu.

B.1.3.2.3 O tempo de permanência desta velocidade máxima deve ser de cinco minutos.

Nota: A velocidade periférica da superfície da banda de rodagem não deve exceder $\pm 2\%$ da velocidade máxima possível do pneu.

B.1.3.2.4 Verificar o diâmetro máximo do pneu na sua linha equatorial depois de completados 5 minutos do ensaio à velocidade máxima do pneu.

B.2 PNEUS DE AUTOMÓVEL DE PASSAGEIROS, INCLUSIVE OS DE USO MISTO E REBOCADOS.

B.2.1 ENSAIO DIMENSIONAL

B.2.1.1 Montar o conjunto de ensaio em conformidade com o indicado nas tabelas do Manual de Normas Técnicas da ALAPA.

B.2.1.2 Inflá-lo a uma pressão compreendida entre 300 e 350 kPa.

B.2.1.3 Regular a pressão conforme segue:

B.2.1.3.1 Para os pneus de estrutura radial: 180 kPa;

B.2.1.3.2 Para os pneus de estrutura diagonal cintada: 170 kPa;

B.2.1.3.3 Para os pneus de estrutura diagonal, seguir conforme Tabela 5:

Tabela 5: Pressões de inflação de pneus de estrutura diagonal, Categoria C2 para ensaio dimensional

Capacidade de Carga (capacidade de lonas)	Índice de Velocidade			
	F, G, J, K, L, M, N kPa	P, Q, R, S kPa	T, U, H, V kPa	
B (4)	170	200	-	
C (6)	210	240	260	

D (8)	250	280	300
-------	-----	-----	-----

B.2.13.4 Para os pneus reforçados: 230 kPa.

B.2.13.5 Para os pneus de socorro de uso temporário do tipo T: 420 kPa.

B.2.14 Condicionar o conjunto de ensaio à temperatura ambiente do laboratório, 20°C ou acima, durante pelo menos 24 horas.

B.2.15 Ajustar a pressão ao valor especificado no item B.2.13 acima.

B.2.16 Medir, tendo em conta a espessura das nervuras ou cordões de proteção, a largura total em seis pontos regularmente espaçados; adotar como largura total o valor máximo medido.

B.2.17 Determinar o diâmetro externo medindo o perímetro externo máximo e dividindo este valor por (3,1416).

B.2.2 ENSAIO DE VELOCIDADE SOB CARGA

B.2.2.1 Preparação do ensaio

B.2.2.1.1 Montar o conjunto de ensaio, conforme indicado no Manual de Normas Técnicas da ALAPA.

B.2.2.1.2 Utilizar uma câmara de ar, válvula e protetor (quando necessário) no caso de pneus para uso com câmara de ar.

B.2.2.1.3 Inflá-lo à pressão adequada, conforme indicado na Tabela 6:

Tabela 6: Pressões de inflação de pneus Categoria C2 para realização do ensaio de velocidade sob carga.

Categoria de Velocidade	Capacidade de Carga (KPa)				
	Pneu Diagonal			Pneu Radial e/ou para Mobilidade Estendida	
	B	C	D	Normal	Reforçado
F, G, J, K, L, M, N	230	270	300	240	280
P, Q, R, S	260	300	330	260	300
T, U, H	280	320	350	280	320
V	300	340	370	300	340
W	-	-	-	320	360
Y	-	-	-	320	360

B.2.2.1.3.1 Pneus de uso temporário, do tipo T, para rodas de socorro: 420 kPa.

B.2.2.1.4 O fabricante pode pedir que seja adotada uma pressão de inflação de ensaio inferior da indicada na Tabela 1, desde que justifique esse pedido.

B.2.2.1.5 O conjunto de ensaio deve ficar condicionado por um período mínimo de três horas na temperatura ambiente do laboratório, desde que esteja acima de 20°C.

B.2.2.1.6 Ajustar a pressão do pneu, à especificada na Tabela 6 acima.

B.2.2.1.7 Determinar o diâmetro externo do pneu, medindo o perímetro máximo externo e dividindo este valor por (3,1416).

B.2.2.1.8 Quando um pneu contemplar a marcação "ZR", o ensaio de velocidade sob carga deve ser realizado em função dos índices de velocidade e de carga gravados no pneu. Um outro ensaio de velocidade sob carga deve ser realizado sobre uma segunda amostra do mesmo tipo de pneu nas condições de carga e de velocidade máxima definidas pelo fabricante. O fabricante deve evidenciar estes valores através das especificações técnicas relativas ao tipo de pneu. Este segundo ensaio poderá ser realizado na mesma amostra, desde que seja previamente acordado com o fabricante.

B.2.2.1.9 Em um pneu para mobilidade estendida o ensaio de velocidade sob carga deve ser realizado sobre um pneu inflado em conformidade com as prescrições da Tabela 6, em função dos índices de velocidade e de carga estabelecidas no pneu. Outro ensaio de velocidade sob carga deve ser efetuado

sobre uma segunda amostra que pertence ao mesmo tipo de pneu, como indicado nos itens B.2.2.2. Com o acordo do fabricante, o segundo ensaio pode ser efetuado sobre a mesma amostra do pneu.

B.2.2.2 Realização do ensaio

B.2.2.2.1 Montar o conjunto de ensaio na máquina de ensaio de velocidade sob carga.

B.2.2.2.2 Aplicar uma carga igual a 80 % da carga correspondente ao índice de capacidade de carga, marcado no pneu, para aqueles com símbolos de velocidade de L a H inclusive.

B.2.2.2.3 Para pneus com índice de velocidades "V", "W" e "Y", aplicar a carga conforme os valores percentuais estabelecidos na Tabela 7, em relação ao índice de capacidade de carga marcado no pneu.

Tabela 7: percentual de carga a ser aplicado aos pneus de alta velocidade da Categoria C2, para realização do ensaio de velocidade sob carga.

Velocidade Máxima (km/h)	CAPACIDADE DE CARGA DO PNEU (%)		
	Índice de Velocidade "V"	Índice de Velocidade "W"	Índice de Velocidade "Y"
210	80	-	-
220	77	-	-
230	75	-	-
240	73	80	-
250	-	76	-
260	-	72	-
270	-	68	80
280	-	-	76
290	-	-	72
300	-	-	68

B.2.2.2.4 Para as velocidades superiores a 300 km/h, a carga máxima a ser aplicada, não deve exceder a carga máxima estabelecida pelo fabricante em função do índice de velocidade do pneu. Para as velocidades intermediárias, compreendidas entre 300 km/h e a velocidade máxima autorizada pelo fabricante, aplica-se uma interpolação linear da carga máxima.

B.2.2.2.5 Durante toda a duração do ensaio, a pressão do pneu não pode ser corrigida e a carga de ensaio não deve ser alterada.

B.2.2.2.6 Durante o ensaio, a temperatura do laboratório deve ser mantida em 20°C ou acima.

B.2.2.2.7 Realizar o ensaio de maneira contínua, de acordo com as seguintes indicações:

B.2.2.2.7.1 Velocidade de partida do ensaio: Velocidade correspondente ao índice de velocidade marcado no pneu diminuído de 40 km/h, no caso de roda de máquina de ensaio com diâmetro de 1,70m, ou 30 km/h no caso de roda de máquina de ensaio com diâmetro de 2,0m.

B.2.2.2.7.2 O Tempo para passar da velocidade 0 (zero) à velocidade de partida do ensaio é de 10 minutos.

B.2.2.2.7.3 Escalonamento dos patamares de velocidade: 10 km/h.

B.2.2.2.7.4 Duração do ensaio a cada patamar de velocidade, exceto o último: 10 minutos.

B.2.2.2.7.5 Duração do último patamar de ensaio: 20 minutos.

B.2.2.2.7.6 Duração total do ensaio: 1h.

B.2.2.2.7.7 Velocidade máxima do ensaio.

B.2.2.2.7.7.1 Quando for utilizado tambor de 2,0m, a velocidade máxima do ensaio é a que está marcada no pneu, através do índice de velocidade.

B.2.2.2.7.7.2 Quando for utilizado tambor de 1,7m a velocidade máxima do ensaio é a que está marcada no pneu, através do índice de velocidade, diminuída de 10 km/h.

B.2.2.2.8 Para os pneus com velocidade máxima de 300 km/h (símbolo de velocidade "Y"), a duração do patamar inicial do ensaio é de 20 minutos e no patamar final é de 10 minutos.

B.2.2.2.9 Medir, no mínimo, após 6 horas da parada da máquina, o diâmetro externo do pneu, conforme item B.2.2.1.7.

B.2.2.2.10 O procedimento a seguir para o segundo ensaio realizado para avaliar o desempenho de um pneu concebido para velocidades superiores a 300 km/h é a seguinte:

B.2.2.2.11 Aplicar uma carga igual a 80% da carga máxima associada à velocidade máxima definida pelo fabricante do pneu.

B.2.2.2.12 O ensaio deve ser realizado de maneira contínua, do seguinte modo:

B.2.2.2.12.1 Dez minutos para passar da velocidade 0 (zero) à velocidade máxima estabelecida pelo fabricante do pneu.

B.2.2.2.12.2 Cinco minutos à velocidade de ensaio máxima.

B.2.2.2.12.3 A medição do diâmetro externo do pneu deve ser realizada, no mínimo, após seis horas do término do ensaio de velocidade sob carga. O valor medido não deve exceder 3,5% do valor medido do diâmetro externo antes do ensaio.

B.3 PNEUS DE VEÍCULOS COMERCIAIS, COMERCIAIS LEVES E SEUS REBOCADOS

B.3.1 ENSAIO DIMENSIONAL

B.3.1.1 Montar o conjunto de ensaio em conformidade com o indicado nas tabelas do Manual Técnico ALAPA.

B.3.1.2 Inflá-lo a pressão indicada pelo fabricante para carga máxima admissível, correspondente ao seu índice de carga máxima. Não havendo indicação específica do fabricante, reportar-se às tabelas do Manual Técnico da ALAPA.

B.3.1.3 Condicionar o conjunto de ensaio à temperatura ambiente do laboratório, 20°C ou acima, durante pelo menos 24 horas.

B.3.1.4 Ajustar a pressão ao valor especificado no item B.3.1.2 acima.

B.3.1.5 Medir, tendo em conta a espessura das nervuras ou cordões de proteção, a largura total em seis pontos regularmente espaçados; adotar como largura total o valor máximo medido.

B.3.1.6 Determinar o diâmetro externo medindo o perímetro máximo e dividindo este valor por (3,1416).

B.3.2 ENSAIO DE VELOCIDADE SOB CARGA

B.3.2.1 Preparação do ensaio

B.3.2.1.1 Montar o conjunto de ensaio, conforme indicado no Manual Técnico ALAPA.

B.3.2.1.2 Utilizar uma câmara de ar, válvula e protetor (quando necessário) no caso de pneus para uso com câmara de ar.

B.3.2.1.3 Inflá-lo a uma pressão correspondente a carga máxima admissível para o pneu, conforme indicado nas tabelas do Manual Técnico ALAPA.

B.3.2.1.4 O conjunto de ensaio deve ficar condicionado por um período mínimo de três horas na temperatura ambiente do laboratório, 20°C ou acima.

B.3.2.1.5 Ajustar a pressão do pneu à especificada no item B.3.1.2 acima.

B.3.2.1.6 Determinar o diâmetro externo do pneu, medindo o perímetro máximo externo e dividindo este valor por (3,1416).

B.3.2.2 Realização do ensaio

B.3.2.2.1 Montar o conjunto de ensaio na máquina de ensaio de velocidade sob carga.

B.3.2.2.2 Aplicar uma carga, expressa em porcentagem da carga correspondente ao índice de carga gravado no flanco do pneu, em conformidade com os programas descritos abaixo:

B.3.2.2.1 No caso de pneus cuja categoria de velocidade seja superior a "P" proceder conforme descrito no item B.3.3.

B.3.2.2.2 Para todos outros tipos de pneus, o programa de ensaio de velocidade sob carga está descrito na Tabela 8 deste anexo.

B.3.2.2.3 Determinar o diâmetro externo medindo o perímetro máximo externo e dividindo este valor por(3,1416).

B.3.2.2.3 Durante toda a duração do ensaio, a pressão do pneu não deve ser corrigida e a carga deve ser mantida constante ao longo de cada patamar especificado nos programas de ensaio.

B.3.2.2.4 Durante o ensaio, a temperatura do laboratório deve ser mantida 20°C ou acima.

B.3.2.2.5 O programa de ensaio de velocidade sob carga deve ser aplicado sem interrupção.

B.3.2.2.6 No caso de pneus que apresentem mais de uma indicação de índice de carga e de velocidade, o ensaio deve ser repetido, em outra amostra, nas condições alternativas de índices de velocidade e de carga indicada pelo fabricante.

B.3.2.2.7 As Tabelas 9 e 10 trazem informações complementares para a avaliação deste requisito.

B.3.3 ENSAIO DE VELOCIDADE SOB CARGA PARA OS PNEUS DE VEÍCULOS COMERCIAIS QUE PERTENCEM, NO MÍNIMO À CATEGORIA DE VELOCIDADE "Q".

B.3.3.1 Este ensaio é aplicável a:

B.3.3.1.1 Todos os pneus cujo índice de capacidade de carga, em montagem simples, seja no máximo de 121.

B.3.3.1.2 Pneus incluindo o índice de capacidade de carga superior a 121 e que ostentem a marcação "C" ou "LT" em sua designação.

B.3.3.2 A carga aplicada, expressa em porcentagem da carga correspondente ao índice de carga, deve seguir a programação definida na Tabela 8 e as seguintes condições:

- a) 90% se o ensaio for efetuado em uma máquina de ensaio com roda de 1,7 m de diâmetro
- b) 92% se o ensaio for efetuado em uma máquina de ensaio com roda de 2,0 m de diâmetro.

B.3.3.3 Velocidade inicial de ensaio: velocidade correspondente ao símbolo de categoria de velocidade menos 20 Km/h.

B.3.3.3.1 Tempo para atingir a velocidade inicial de ensaio: 10 minutos.

B.3.3.3.2 Duração da primeira fase: 10 minutos.

B.3.3.4 Velocidade da segunda fase de ensaio: velocidade correspondente ao símbolo de categoria de velocidade menos 10 Km/h.

B.3.3.4.1 Duração da segunda fase: 10 minutos.

B.3.3.5 Velocidade final de ensaio: velocidade correspondente ao símbolo de categoria de velocidade.

B.3.3.5.1 Duração da fase final: 30 minutos.

B.3.3.6 Duração total do ensaio: 1 hora.

Tabela 8: Programação do ensaio de velocidade sob carga em pneus das Categorias C3 e C4

Índice de carga	Categoria de velocidade	Velocidade da máquina de ensaio com roda de diâmetro de 1,7 m (rpm)		Carga a ser aplicada sobre a roda da máquina de ensaio em % ao índice de carga marcado no pneu		
		Radial	Diagonal	7 h	16 h	24 h
≥ 122	F	100	100	66%	84%	101%
	G	125	100			
	J	150	125			
	K	175	150			

	L	200	-			
	M	225	-			
≤ 121	F	100	100			
	G	125	125			
	J	150	150			
	K	175	175			
	L	200	175	70%	88%	106%
				4 h	6 h	24 h
	M	250	200	75%	97%	114%
	N	275	-			
	P	300	-			

Nota 1 O pneu para "serviços especiais" deve ser ensaiado a uma velocidade igual a 85% da velocidade prescrita na tabela acima, desde que o fabricante evidencie a aplicação do mesmo ou através de especificações técnicas.

Nota 2: Os pneus que têm um índice de capacidade de carga maior ou igual a 122, pertencendo às categorias de velocidade N ou P e levando a gravação adicional "LT" ou "C", devem ser ensaiados de acordo com o mesmo programa que o indicado no quadro acima para os pneus que têm um índice de capacidade de carga menor ou igual a 121.

Nota 3: Caso métodos de ensaio sejam adotados distintos dos descritos no item 2 acima, suas equivalências devem ser demonstradas.

Tabela 9: Equivalência de Rotações (rpm) entre os tambores de máquinas de ensaio de velocidade sob carga para diâmetros de 1,7 m e 2,0 m.

Velocidade Periférica (km/h)	Roda 2,0 metros (rpm)	Roda 1,7 metros (rpm)
300	796	937
270	716	843
260	690	811
250	663	780
240	647	749
230	610	718
220	584	687
210	557	655
200	531	624
190	504	593
180	477	562
170	451	531
160	424	499
150	399	468
140	371	437
130	345	406
120	318	374
110	292	343
100	265	312
90	239	281
80	212	250

Memória de cálculo: Para velocidade de 270 km/h e tambor de 1,7 m.

Velocidade Periférica (m/min) = Velocidade do pneu (km/h) x 1000 / 60 min

Velocidade Periférica = 270 x 1000/60 = 4500 m/min

rpm = Velocidade Periférica / π x Diâmetro da Roda

rpm - 4500/ 3,14 x 170 - 843 rpm

Tabela 10: Equivalência entre unidades de pressão

kPa	bar	Lb/pol ² (psi)	kg/cm ²
100	1,0	15	1,0
150	1,5	22	1,5
200	2,0	29	2,0
250	2,5	36	2,6
300	3,0	44	3,1
350	3,5	51	3,6
400	4,0	58	4,1
450	4,5	65	4,6
500	5,0	73	5,1
550	5,5	80	5,6
600	6,0	87	6,1
650	6,5	94	6,6
700	7,0	102	7,1
750	7,5	109	7,7
800	8,0	116	8,2
850	8,5	123	8,7
900	9,0	131	9,2
950	9,5	138	9,7
1000	10,0	145	10,2
1050	10,5	152	10,7

B.4. PNEUS DE AUTOMÓVEL DE PASSAGEIROS, INCLUSIVE OS DE USO MISTO E REBOCADOS, VEÍCULOS COMERCIAIS, COMERCIAIS LEVES E SEUS REBOCADOS - ENSAIOS DE DESEMPENHO

B.4.1 Os ensaios de desempenho devem ser realizados de acordo com a amostragem definida na Tabela 2 do RAC.

B.4.2 Para a realização do Ensaio de Aderência em Pista Molhada, caso seja adotado o método de medição em trailer, apenas 01 (uma) unidade de modelo comercial será suficiente como número de amostras de prova, 01 (uma) unidade como número de amostras de contraprova e 01 (uma) unidade como número de amostras de testemunha.

B.4.3 Durante a realização do ensaio de emissão sonora (ruído), conforme norma técnica ISO 13325 é permitida a utilização de carga por pneu entre um intervalo de 50% a 90% com relação ao índice de carga do pneu, mantendo a média de carga do veículo de 75% +/- 5%, conforme especificado.

B.4.3.1 Uma vez realizado o ensaio de emissão sonora, segundo as normas técnicas ISO 13325 e ISO 10884, para o cálculo do nível de pressão sonora (ruído) deve-se subtrair 1dB (A) do resultado encontrado e após subtração, arredondar para o valor inteiro inferior mais próximo.

B.4.3.2 O nível de pressão sonora (ruído) deve ser medido na curva 'A'. Para fins de facilitar a assimilação do consumidor, os valores medidos em "dB(A)" constarão na Etiqueta de Conservação de Energia (ENCE) e em outras formas de divulgação como "dB".

B.4.4 Os critérios de aceitação de todos os parâmetros de desempenho são considerados conformes quando estiverem dentro da classificação declarada, ou em qualquer faixa melhor que a declarada. Quando a classificação encontrada for pior que a declarada, deve ser aplicada uma tolerância de:

- a) + 0,3 Kg/t do valor máximo da faixa declarada para resistência ao rolamento;
- b) - 0,03 do valor mínimo da faixa declarada para aderência em pista molhada; e
- c) + 1 dB do valor máximo da faixa declarada para emissão sonora (ruído).*

B.4.5 Pneus com marcação "M+S" ou "M+S" e "3PMSF" devem ser testados com os parâmetros aplicados ao pneu de categoria normal, uma vez que não existe a categoria do pneu de neve no presente regulamento.

ANEXO C - CRITÉRIOS DE CLASSIFICAÇÃO DE PNEUS NOS ENSAIOS DE DESEMPENHO

g

ve

Coeficiente de resistência ao rolamento avaliado de acordo com a norma ISO 28580 ou Regulamento UN Nº 117, Anexo 6					
Pneus C2 para veículos de passeio		Pneus C3 para comerciais leves		Pneus C4 para caminhões e ônibus	
RRC em kg/t	Classificação de eficiência energética	RRC em kg/t	Classificação de eficiência energética	RRC em kg/t	Classificação de eficiência energética
RRC ≤ 6,5	A	RRC ≤ 5,5	A	RRC ≤ 4,0	A
6,6 ≤ RRC ≤ 7,7	B	5,6 ≤ RRC ≤ 6,7	B	4,1 ≤ RRC ≤ 5,0	B
7,8 ≤ RRC ≤ 9,0	C	6,8 ≤ RRC ≤ 8,0	C	5,1 ≤ RRC ≤ 6,0	C
-	D	-	D	6,1 ≤ RRC ≤ 7,0	D
9,1 ≤ RRC ≤ 10,5	E	8,1 ≤ RRC ≤ 9,2	E	7,1 ≤ RRC ≤ 8,0	E
10,6 ≤ RRC ≤ 12,0	F	9,3 ≤ RRC ≤ 10,5	F	-	F
-	G	-	G	-	G
Limite máximo de Coeficiente de resistência ao rolamento avaliado de acordo com a norma ISO 28580 ou Regulamento UN Nº 117, Anexo 6					
12,0		10,5		8,0	

Coeficiente de aderência em pista molhada avaliado de acordo com as normas ISO 23671, ISO 15222 ou Regulamento UN Nº 117, Anexo 5					
Pneus C2 para veículos de passeio		Pneus C3 para comerciais leves		Pneus C4 para caminhões e ônibus	
G	Classificação de aderência em pista molhada	G	Classificação de aderência em pista molhada	G	Classificação de aderência em pista molhada
1,55 ≤ G	A	1,40 ≤ G	A	1,25 ≤ G	A
1,40 ≤ G ≤ 1,54	B	1,25 ≤ G ≤ 1,39	B	1,10 ≤ G ≤ 1,24	B
1,25 ≤ G ≤ 1,39	C	1,10 ≤ G ≤ 1,24	C	0,95 ≤ G ≤ 1,09	C
-	D	-	D	0,80 ≤ G ≤ 0,94	D
1,10 ≤ G ≤ 1,24	E	0,95 ≤ G ≤ 1,09	E	0,65 ≤ G ≤ 0,79	E
-	F	-	F	-	F
Limite mínimo de Coeficiente de aderência em pista molhada avaliado de acordo com as normas ISO 23671, ISO 15222 ou Regulamento UN Nº 117, Anexo 5					
1,10		0,95		0,65	

Nível de pressão sonora (ruído), de acordo com as normas ISO 13325 e ISO 10844	
Classificação de nível de pressão sonora	LV
1	Para as categorias C2, C3 e C4, LV ≤ 69 dB (A)
2	Para as categorias C2, C3 e C4, 69 dB (A) < LV ≤ 72 dB (A)
3	Para a categoria C2, 72 dB (A) < LV ≤ 75 dB (A)
	Para a categoria C3, 72 dB (A) < LV ≤ 77 dB (A)
	Para a categoria C4, 72 dB (A) < LV ≤ 78 dB (A)
Limite máximo do nível de pressão sonora (ruído) avaliado de acordo com a norma ISO 10844, ISO 13325 ou Regulamento UN Nº 117, Anexo 3	
Para a categoria C2, 75 dB (A)	
Para a categoria C3, 77 dB (A)	
Para a categoria C4, 78 dB (A)	



INSTITUTO NACIONAL DE METROLOGIA,
QUALIDADE E TECNOLOGIA
PROGRAMA BRASILEIRO DE ETIQUETAGEM



Tabelas de Consumo / Eficiência Energética

Pneus Novos
Empresas
Marcas
0 Modelos Etiquetados
0 com Selo Conpet:

Empresa	Marca	Modelo	Largura nominal	Relação nominal de aspecto	Diâmetro interno	Tipo de construção	Códigos comerciais	Coefficiente de resistência ao rolamento	Classificação de eficiência energética	Coefficiente de aderência em pista molhada	Classificação de aderência em pista molhada	Nível de pressão sonora	Índice de carga	Índice de velocidade

ANEXO V

SELO DE IDENTIFICAÇÃO DA CONFORMIDADE / ETIQUETA NACIONAL DE CONSERVAÇÃO DE ENERGIA

1. O Selo de Identificação da Conformidade deve ser apostado durante a vulcanização do pneu, de modo a ser permanente e indelével.

2. Para todas as famílias, de forma visível, indelével e em local que fique preservado durante sua utilização, visível ao consumidor, a identificação deve ser gravada em pelo menos um dos flancos do pneu em alto relevo, produzida durante a vulcanização, original no molde, composta pela marca do Inmetro, conforme as Figuras 1 ou 2 deste Anexo.

3. Em casos excepcionais, e desde que justificada esta condição, pode ser admitida outra forma de aposição do Selo de Identificação da Conformidade, resguardando-se os requisitos de legibilidade e indelebilidade do mesmo, tendo a opção de ser em alto ou baixo relevo. Nestes casos o Inmetro deve, obrigatoriamente, ser consultado.

4. Famílias já certificadas à época da publicação deste Regulamento Consolidado, poderão manter o padrão de Selo vulcanizado conforme Figura 1, ou o Selo de Identificação da Conformidade em uma das opções estabelecidas na Figura 2.

5. No caso de famílias de pneus das Categorias C2, C3 e C4, além do cumprimento das disposições anteriores, a Etiqueta Nacional de Conservação de Energia - ENCE deve ser aposta de forma adesiva, no produto, sobre a banda de rodagem dos pneus, de forma que fique visível ao consumidor, conforme Figura 3.

5.1 A aposição da ENCE não é aplicável nos pneus para os quais os requisitos de desempenho não são avaliados conforme descrito no item 2.2 do Anexo VI

5.2 O fornecedor deve acrescentar, no mínimo, sua marca e/ou logo, bem como o modelo do pneu (mesmo nome de modelo citado no Memorial Descrito), seu índice de carga, categoria de velocidade na etiqueta, junto à ENCE, em qualquer padrão de cor, formato ou desenho desde que estas informações não prejudiquem a visualização das informações contidas na ENCE. A superfície total do adesivo não deve ser superior a 250 cm² e a altura total do adesivo não deve ser superior a 220 mm.

5.3 O arquivo para impressão gráfica da ENCE deve ser obtido por meio do canal selos.dconf@inmetro.gov.br.

Figura 1 - Selo de identificação da Conformidade para as famílias de pneus já certificadas e registradas à época de publicação deste Regulamento Consolidado.

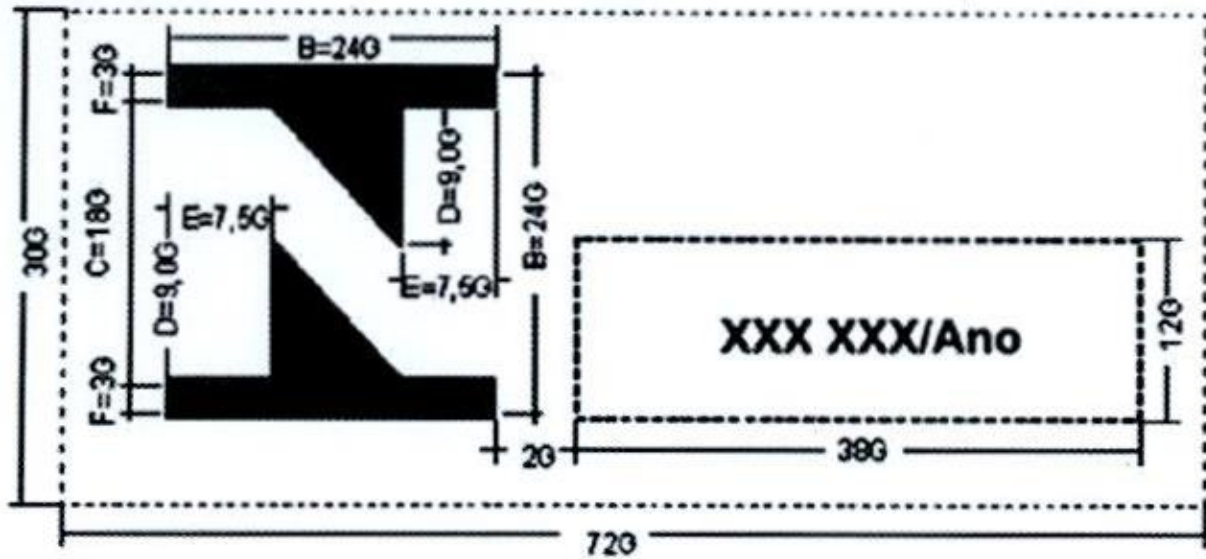

Ou:

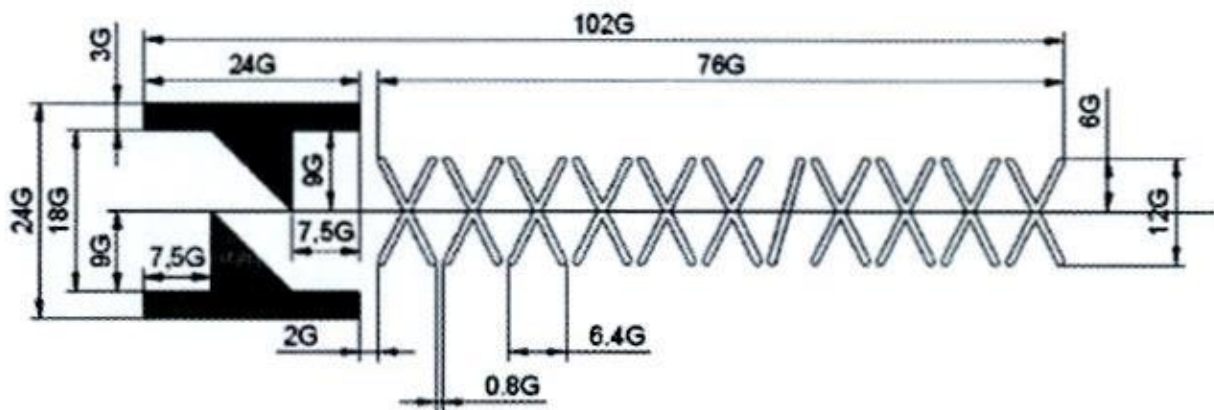

Molde (G mínimo = 0,25 mm)

Ou:

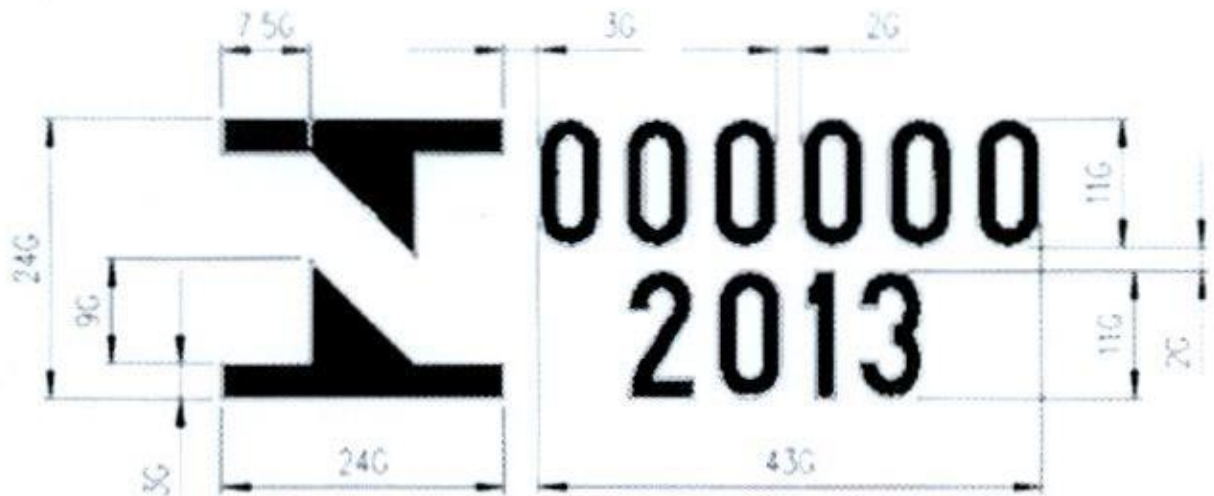

Molde (G mínimo = 0,25 mm)

Figura 2 - Selo de Identificação da Conformidade para novas famílias de pneus

g

Handwritten signatures and initials in blue ink.

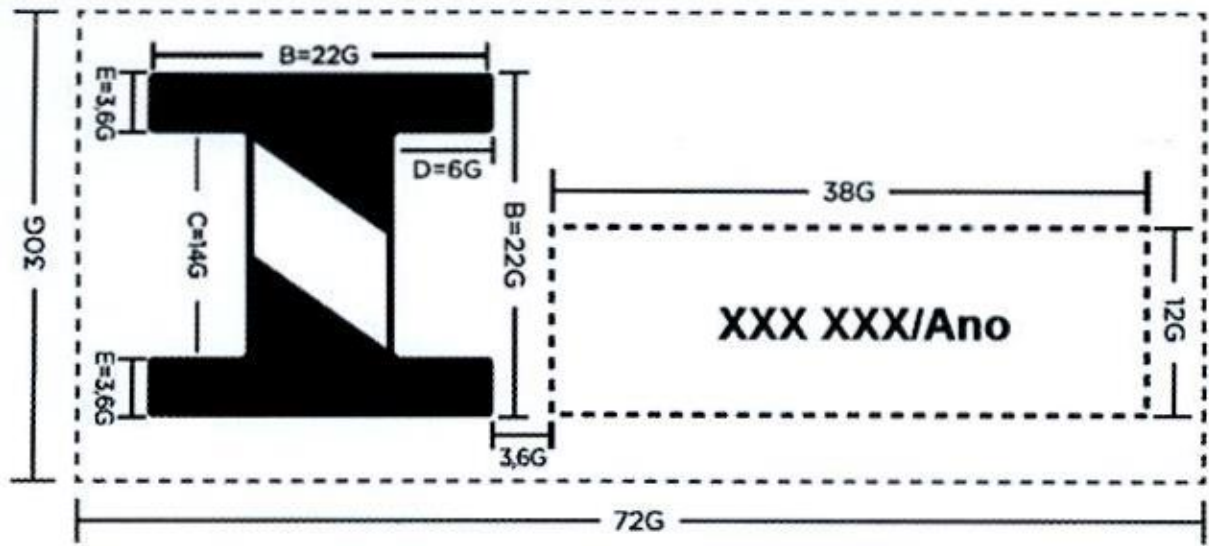

Molde (G mínimo = 0,25mm)

Ou:

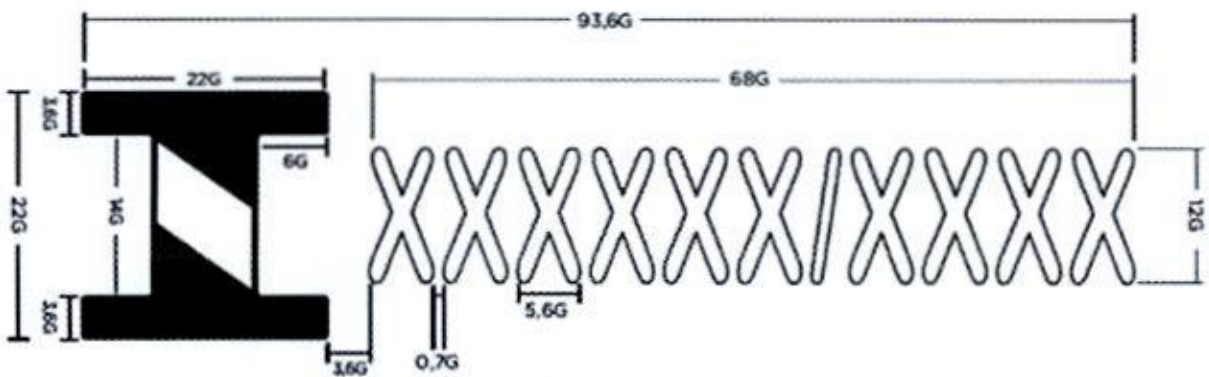

Molde (G mínimo = 0,25mm)

Ou:

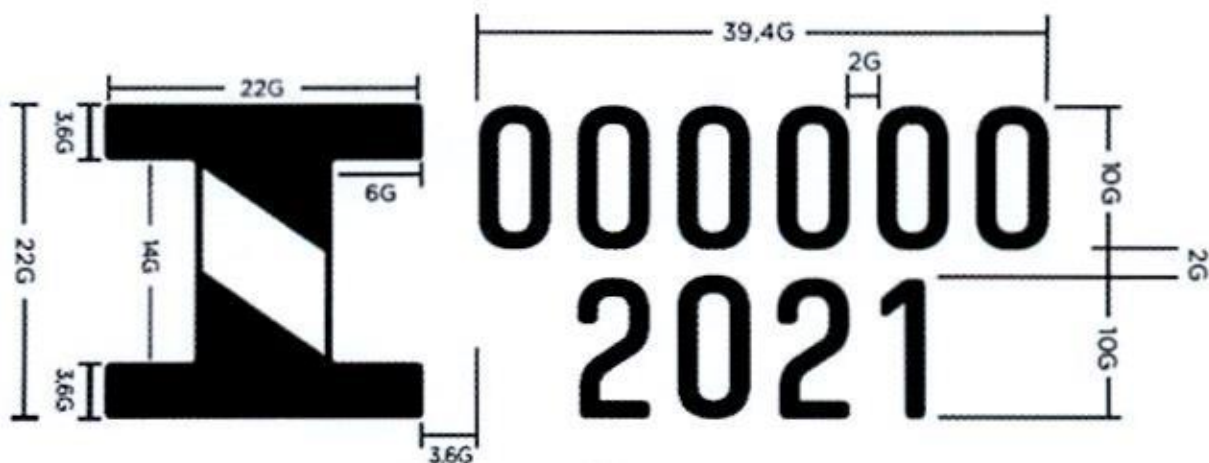

Molde (G mínimo = 0,25mm)

A dimensão mínima do símbolo "I" constante no Selo de Identificação da Conformidade (Figuras 1 ou 2) deve ser de, no mínimo, 5mm.

Figura 3- Formato e dimensões da ENCE para pneus novos, das Categorias C2, C3 e C4.

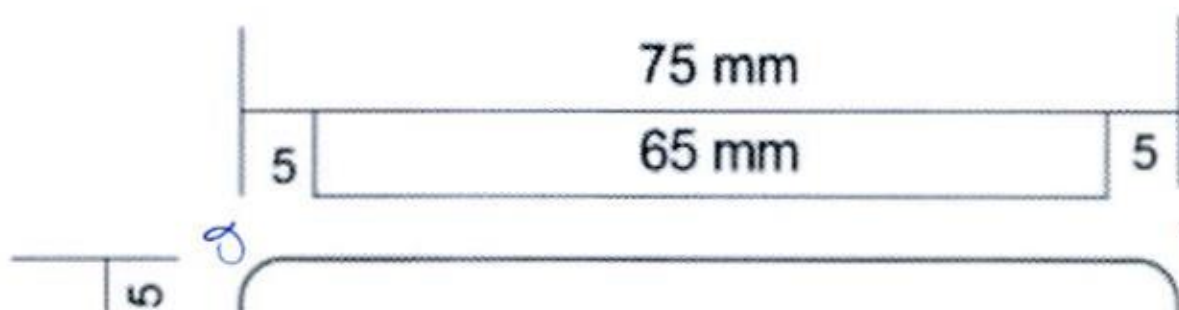

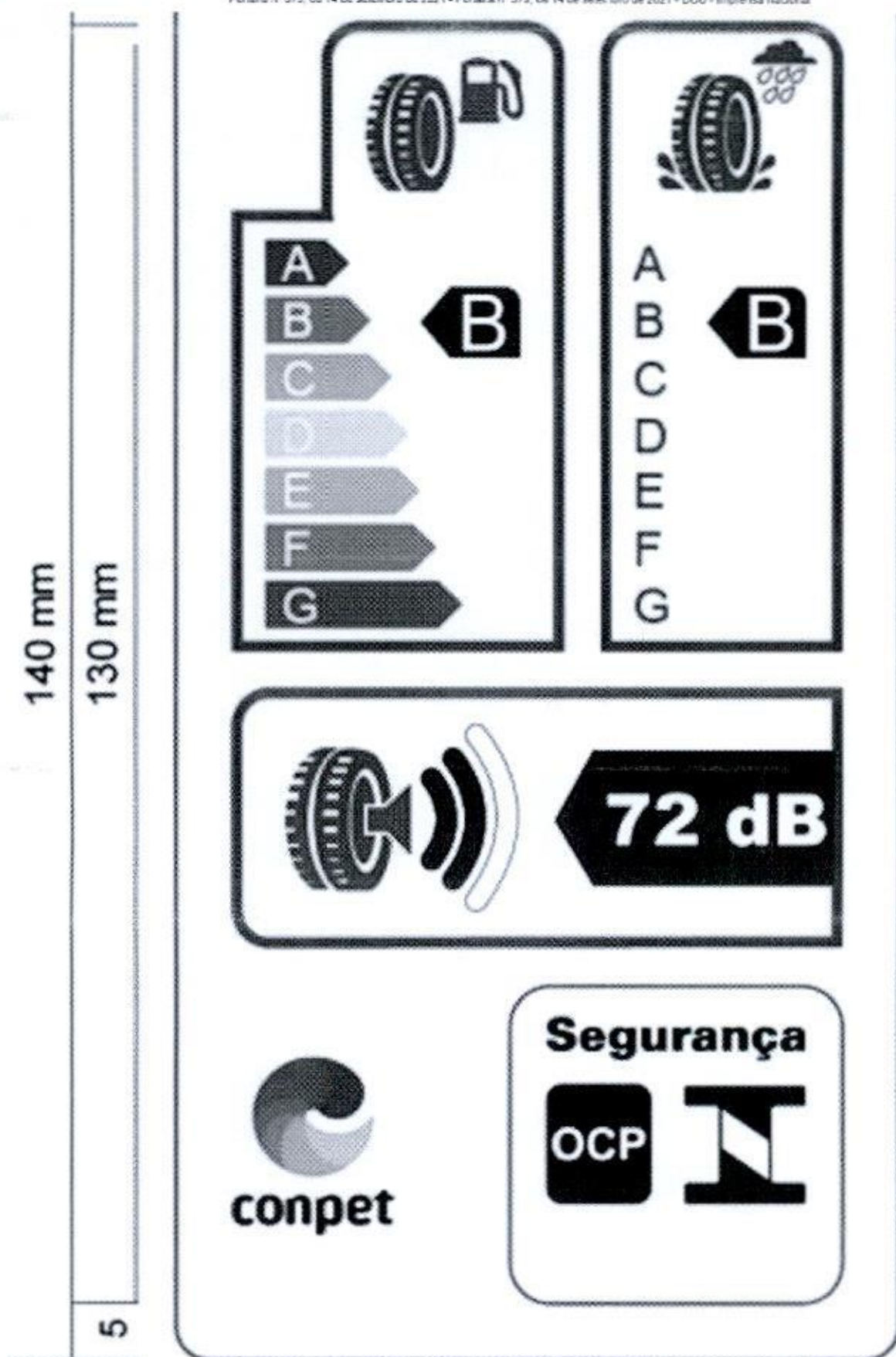

5.4 A ENCE deve atender aos seguintes padrões gráficos e dimensionais:

- 75mm de largura e 140mm de comprimento.
- Cores no padrão CMYK - ciano, magenta, amarelo e preto - com a codificação 00-70-X-00;
- Eficiência energética
 - pictograma - largura de 19,5 mm e altura de 18,5 mm;

- quadro do pictograma - stroke de 3,5 pt, largura de 26 mm, altura de 23 mm;
- quadro de classificação - stroke de 1 pt;
- quadro final - stroke de 3,5 pt, largura de 36 mm e cor X-10-00-05;
- d) Aderência em pista molhada
 - pictograma - largura de 19 mm e altura de 19 mm;
 - quadro do pictograma - stroke de 3,5 pt, largura de 26 mm, altura de 23 mm;
 - quadro de classificação - stroke de 1 pt;
 - quadro final - stroke de 3,5 pt, largura de 26 mm e cor X-10-00-05;
- e) Nível de pressão sonora (ruído)
 - pictograma - largura de 14 mm e altura de 15 mm;
 - quadro do pictograma - stroke de 3,5 pt, largura de 26 mm, altura de 24 mm;
 - quadro de classificação - stroke de 1 pt, com as ondas de classificação na cor 100% preto;
 - quadro final - stroke de 3,5 pt, largura de 24 mm e cor X-10-00-05;
- f) Borda da etiqueta
 - stroke de 1,5 pt e cor X-10-00-05;
- g) Escala de 'A' a 'G'
 - g.1) Setas: altura de 4,75 mm, espaçamento de 0,75 mm, stroke preto de 0,5 pt e cores:
 - A: X-00-X-00;
 - B: 70-00-X-00;
 - C: 30-00-X-00;
 - D: 00-00-X-00;
 - E: 00-30-X-00;
 - F: 00-70-X-00;
 - G: 00-X-X-00;
 - g.2) Texto: Helvetica Bold 12 pt, 100 % branco, outline preto de 0,5 pt;
- h) Classificação
 - Setas: largura de 16 mm, altura de 10 mm, 100% preto;
 - Texto: Helvetica Bold 27 pt, 100 % branco;
- i) Tamanho das linhas
 - stroke de 0,5 pt e intervalo da linha dashed de 5,5 mm na cor 100% preto;
- j) Tamanho do texto
 - Texto: Helvetica Bold 11 pt, 100 % preto;
- k) Valor de nível de pressão sonora (ruído)
 - Setas: largura de 25,25 mm, altura de 10 mm e cor 100% preto;
 - Texto: Helvetica Bold 20 pt, 100 % branco;
 - Texto da unidade: Helvetica Bold 13 pt, 100 % branco;
- l) Classificação do nível de pressão sonora (ruído)
 - largura de 8,25 mm, altura de 15,5 mm e cor 100% preto;
- m) Todo o fundo deve ser branco.

ANEXO VI - PNEUS EXCLUÍDOS DO ESCOPO



1. Encontram-se excluídos do cumprimento das disposições previstas neste Regulamento, pneus novos:

- a) exclusivos para bicicletas ou veículos com índice de velocidade inferior a 80km/h;
- b) para uso fora das vias públicas, ou fabricados exclusivamente para:
 - b.1) máquinas, implementos e equipamentos agrícolas;
 - b.2) veículos de competições;
 - b.3) veículos militares;
 - b.4) veículos industriais e empilhadeiras;
 - b.5) pneus de veículos de coleção;
 - b.6) veículos não motorizados.

2. Os requisitos de desempenho não são aplicáveis para pneus que atendem as características de construção ou aplicações indicadas:

- a) pneus de construção diagonal;
- b) pneus destinados ao uso exclusivamente temporário que apresentem marcação de forma indelével "Uso Temporário ou "Temporary Use Only";
- c) pneus de motocicletas, motonetas e ciclomotores;
- d) pneus de veículos de coleção;
- e) pneus com índices de velocidade menor que 80 km/h;
- f) pneus destinados exclusivamente ao uso em neve;
- g) pneus tipo "Professional Off Road" (POR), que são aqueles projetados para uso em serviços fora das estradas e em condições severas, e que apresentam simultaneamente as seguintes características:
 - g.1) pneus novos destinados a automóveis de passageiros, inclusive os de uso misto e rebocados com profundidade de sulco > 11 mm, símbolo de velocidade < Q, void to fill ratio > 35%;
 - g.2) pneus novos destinados a veículos comerciais leves e rebocados com profundidade de sulco > 11 mm, símbolo de velocidade < Q, void to fill ratio > 35%;
 - g.3) pneus novos destinados a veículos comerciais e rebocados com profundidade de sulco > 16 mm, símbolo de velocidade < K, void to fill ratio > 35%;
- h) pneus novos destinados a veículos comerciais e rebocados do tipo radial, projetados para uso misto, apenas no eixo de tração, onde a aplicação requer mais aderência na superfície de rolamento e que apresentem, simultaneamente, as seguintes características:
 - h.1) profundidade de sulco > 18mm;
 - h.2) símbolo velocidade < K;
 - h.3) void to fill ratio > 30%.

Este conteúdo não substitui o publicado na versão certificada.

g

JK



À PREFEITURA MUNICIPAL DE TRÊS BARRAS DO PARANÁ-PR

PREGÃO ELETRÔNICO Nº 66/2022

PROCESSO ADMINISTRATIVO N.º 132/2022

DECLARAÇÃO DE DISPENSA DE CERTIFICADO

A Empresa **AURORA E-COMERCE LTDA**, estabelecida na Rua João Planincheck, Nº 229, Nova Brasília, Jaraguá Do Sul-SC – CEP: 89.252-220, inscrita no CNPJ sob nº 44.545.120/0001-40, neste ato representada por sua representante legal, a Sra. Francisca Coelho, brasileira, solteira, empresária, inscrita no CPF/MF nº 051.379.798-05, portadora do RG nº 372.241-51/SSP-SP, no uso de suas atribuições legais, vem, no uso de suas atribuições legais, vem, **DECLARAR**, para fins de participação no processo licitatório em pauta, sob as penas da Lei, que conforme disposto em documento oficial expedido pela autarquia federal - Instituto Nacional de Metrologia, Normalização e Qualidade Industria o INMETRO (Portaria n.º 379, de 14 de setembro de 2021), os Pneus Agrícolas, de Empilhadeiras, Equipamentos que são utilizados fora de Estradas e Câmaras/Protetores estão excluídos da avaliação de desempenho, portanto dispensados da apresentação do Certificado de Qualidade. Conforme texto abaixo transcrito:

"Portaria n.º 379, de 14 de setembro de 2021, Anexo VI

1. Encontram-se excluídos do cumprimento das disposições previstas neste Regulamento, pneus novos:

a) exclusivos para bicicletas ou veículos com índice de velocidade inferior a 80km/h;

b) para uso fora das vias públicas, ou fabricados exclusivamente para:

b.1) máquinas, implementos e equipamentos agrícolas;

b.2) veículos de competições;

b.3) veículos militares;

b.4) veículos industriais e empilhadeiras;

b.5) pneus de veículos de coleção;

b.6) veículos não motorizados.

2. Os requisitos de desempenho não são aplicáveis para pneus que atendem as características de construção ou aplicações indicadas:

a) pneus de construção diagonal;

b) pneus destinados ao uso exclusivamente temporário que apresentem marcação de forma indelével "Uso Temporário ou Temporary Use Only";

c) pneus de motocicletas, motonetas e ciclomotores;

d) pneus de veículos de coleção;

e) pneus com índices de velocidade menor que 80 km/h;

f) pneus destinados exclusivamente ao uso em neve;

g) pneus tipo "Professional Off Road" (POR), que são aqueles projetados para uso em serviços fora das estradas e em condições severas, e que apresentam simultaneamente as seguintes características:

g.1) pneus novos destinados a automóveis de passageiros, inclusive os de uso misto e rebocados com profundidade de sulco > 11 mm, símbolo de velocidade < Q, void to fill ratio > 35%;

g.2) pneus novos destinados a veículos comerciais leves e rebocados com profundidade de sulco > 11 mm, símbolo de velocidade < Q, void to fill ratio > 35%;

g

g

A



CATARINENSE PNEUS

RAZÃO SOCIAL: AURORA E-COMERCE LTDA
CNPJ: 44.545.120/0001-40 – I.E: 261456830
RUA JOAO PLANINCHECK, Nº 229, NOVA BRASÍLIA
JARAGUA DO SUL-SC – CEP: 89.252-220

g.3) pneus novos destinados a veículos comerciais e rebocados com profundidade de sulco > 16 mm, símbolo de velocidade < K, void to fill ratio > 35%;

h) pneus novos destinados a veículos comerciais e rebocados do tipo radial, projetados para uso misto, apenas no eixo de tração, onde a aplicação requer mais aderência na superfície de rolamento e que apresentem, simultaneamente, as seguintes características:

h.1) profundidade de sulco > 18mm;

h.2) símbolo velocidade < K;

h.3) void to fill ratio > 30%."

Por ser verdade assina a presente.

Jaraguá do Sul/SC, 07 de novembro de 2022.

AURORA E-COMERCE LTDA
CNPJ nº 44.545.120/0001-40
Francisca Coelho
Empresária/Administradora
RG nº 372.241-51/SSP-SP
CPF nº 051.379.798-05

CATARINENSE
COMERCIO DE
PNEUS LTDA:
44545120000140

Assinado digitalmente por CATARINENSE
COMERCIO DE PNEUS LTDA:
44545120000140
DN: cn=Francisca Coelho, ou=Francisca Coelho, ou=Secretaria de
Fiscalização Federal do Brasil - PF/RS, ou=RS/RS
+CNPJ=44.545.120/0001-40
DN: cn=CATARINENSE COMERCIO
DE PNEUS LTDA, ou=44545120000140
Razão: Este é o melhor modo de assinar
Localização: sua localização de assinatura
Data: 2022.11.04 10:55:25-03'00'
Foxit PDF Reader Versão: 11.2.2

44.545.120/0001-40
CATARINENSE COMERCIO DE PNEUS

AURORA E-COMERCE LTDA
RUA JOÃO PLANINCHECK - Nº 229
BAIRRO NOVA BRASÍLIA
JARAGUÁ DO SUL-SC - CEP 89.252-220



TAIHAO *AlwaysRun* PLUSWAY

- Pneus Industriais
- Pneus de Empilhadeira
- Pneus Agrícolas
- Pneus de Implemento
- Pneus OTR
- Pneus de Areia
- Pneus de Trailer
- Pneus de Caminhão
- Pneus Sólidos

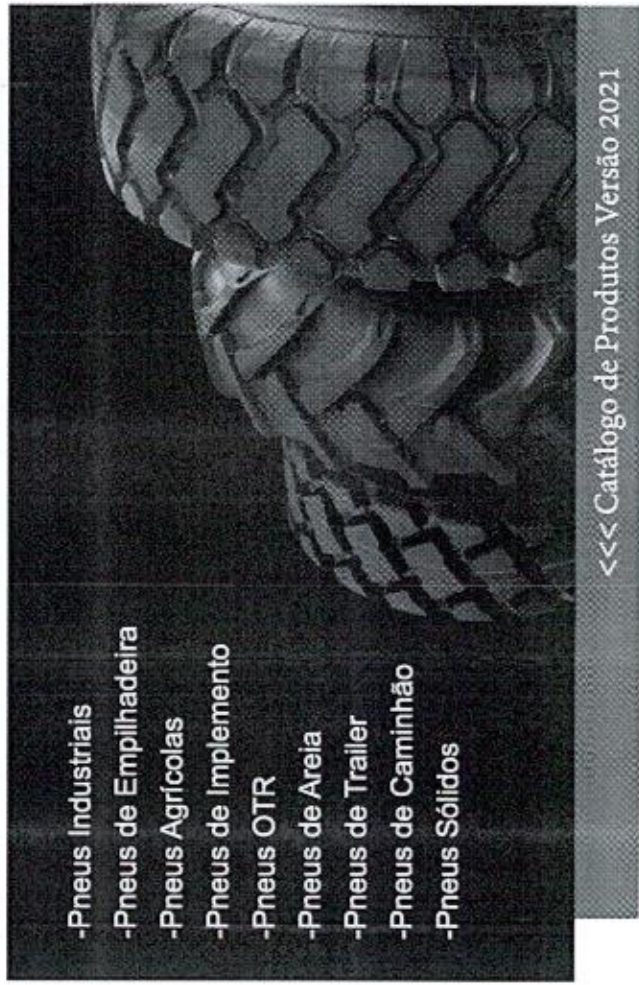

<<<< Catálogo de Produtos Versão 2021

青島泰昊轮胎有限公司
QINGDAO TAIHAO TYRE CO.,LTD

000913

秉德感信 思源至善

ADD: QIANLOU RUBBER INDUSTRIAL ZONE, MINGCUN
TOWN FENGDU CITY, QINGDAO, CHINA
TEL: 0532-8543067
FAX: 0532-8543096
Website: www.taihaotyre.com
Email: sales@taihaotyre.com

泰昊轮胎
TAIHAO TYRE



22

22

PNEUS OFF-THE-ROAD

2

- O design de padrão não direcionado fornece boa tração e resistência à derrapagem
- Excelente desempenho de resistência ao desgaste e corte
- Adequado para operação de caminhões basculantes pesados, raspadores e carregadeiras em muitas condições

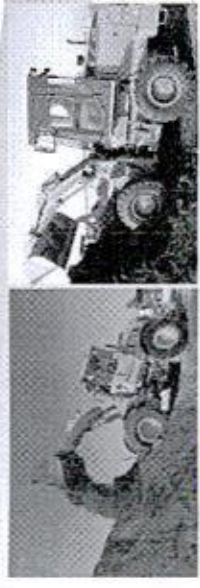

[Handwritten signature]



E3/L3(W1)

MEDIDA	PR. LONAS	PROF. SULCOS (mm)	DIÂMETRO TOTAL (mm)	LARGURA DA SESSÃO (mm)	AVD. PADRÃO	Carga Máxima(kg)		Pressão inflada(kpa)		MODELO
						10km/h	30km/h	10km/h	30km/h	
7.50-16	10PR	20	805	215	6.00G	800	/	5.80	/	E3/L3(W1)
9.00-16	14PR	20	880	235	6.5H	1.120	/	7.80	/	E3/L3(W1)
12.00-16	16PR	20	840	240	6.50H	/	1.705	/	6.80	E3/L3(W1)
16.00-20	16PR	22	1.075	410	13	5.600	3.850	4.50	3.60	E3/L3(W1)
16.00-24	16PR	22	1.175	410	13	5.600	3.850	4.50	3.60	E3/L3(W1)
15.5-25	16PR	28	1.275	395	12.007.1.3	6.750	3.850	5.25	3.05	E3/L3(W1)
17.5-25	16PR	30	1.350	465	14.007.1.5	7.300	4.250	4.75	3.00	E3/L3(W1)
17.5-25	16PR	30	1.350	445	14.007.1.5	7.300	4.250	4.75	3.00	E3/L3(W1)
17.5-25	20PR	30	1.350	465	14.007.1.5	8.250	5.000	5.75	4.00	E3/L3(W1)
20.5-25	16PR	31	1.480	500	17.007.2.0	8.250	5.650	3.50	2.75	E3/L3(W1)
20.5-25	20PR	31	1.480	500	17.007.2.0	9.500	6.000	6.50	3.25	E3/L3(W1)
20.5-25	24PR	31	1.480	500	17.007.2.0	10.300	6.700	5.25	4.00	E3/L3(W1)
23.5-25	20PR	33	1.615	585	19.007.2.5	10.900	7.300	3.75	3.00	E3/L3(W1)
23.5-25	24PR	33	1.615	585	19.007.2.5	12.500	8.000	4.75	3.50	E3/L3(W1)
23.5-25	28PR	33	1.615	585	19.007.2.5	13.600	8.750	5.50	4.00	E3/L3(W1)
26.5-25	24PR	34	1.750	675	22.007.3.0	14.000	9.250	4.00	3.00	E3/L3(W1)
26.5-25	28PR	34	1.750	675	22.007.3.0	15.500	10.000	4.75	3.50	E3/L3(W1)
26.5-25	30PR	34	1.750	675	22.007.3.0	17.000	11.000	5.50	4.25	E3/L3(W1)
28.5-25	28PR	35	1.875	750	25.007.3.5	17.500	11.500	4.25	3.25	E3/L3(W1)
14.00-24	12PR	26	1.350	360	10.00	5.600	3.000	4.90	3.00	E3/L3(W1)
14.00-24	16PR	26	1.370	375	10.00	7.300	4.000	5.00	3.75	E3/L3(W1)
14.00-24	20PR	26	1.370	375	10.00	8.500	4.625	7.00	4.75	E3/L3(W1)
14.00-24	24PR	26	1.370	375	10.00	9.500	5.150	8.00	5.75	E3/L3(W1)
14.00-24	28PR	26	1.370	375	10.00	10.000	5.600	9.05	6.60	E3/L3(W1)
14.00-25	24PR	26	1.370	375	10.007.1.5	9.500	5.150	8.00	5.75	E3/L3(W1)
14.00-25	28PR	26	1.370	375	10.007.1.5	10.000	5.600	9.05	6.60	E3/L3(W1)
14.00-25	32PR	26	1.370	375	10.007.1.5	10.900	6.150	1.050	7.50	E3/L3(W1)
16.00-24	24PR	28	1.485	430	11.247.2.0	10.800	6.000	6.60	4.75	E3/L3(W1)
16.00-24	28PR	28	1.485	430	11.247.2.0	11.500	6.700	7.50	5.75	E3/L3(W1)
16.00-25	28PR	28	1.485	430	11.247.2.0	11.500	6.700	7.50	5.75	E3/L3(W1)
16.00-25	32PR	28	1.485	430	11.247.2.0	12.500	7.300	8.75	6.60	E3/L3(W1)
18.00-25	30PR	30	1.615	500	13.027.2.5	15.000	8.750	7.50	5.75	E3/L3(W1)

000914

PNEUS OFF-THE-ROAD

Pneus de Areia >>



TH800

TH808

TH818

TH828

Medida	PR Lonas	Dímetro Total (mm)	Largura Sessão (mm)	Aro	Capacidade Carga (Kg)	Pressão Inflado (Kpa)	Modelo
14.00-20	18	1215	332	10.00	4125	245	TH800/TH808 TH818/TH828



TH828

Medida	PR Lonas	Dímetro Total (mm)	Largura Sessão (mm)	Aro	Capacidade Carga (Kg)	Pressão Inflado (Kpa)	Modelo
16.00-20TT	18	1330	368	10.00	4350	325	TH828



G2/L2 (TH32)



G2/L2 (TH34)



Excavator G2/L2

Pneus de Tração >>

MEDIDA	PR LONAS	PROF. SULCOS (mm)	DIÂMETRO TOTAL (mm)	LARGURA DA SESSÃO (mm)	ARO PADRÃO	Carga Máxima (kg)		Pressão Inflado (kpa)		MODELO
						10km/h	50km/h	10km/h	50km/h	
13.00-24	12PR	25	1.278	313	8.00TG	2.725	5.600	300	450	G2/L2(TH32)
14.00-24	16PR	25	1.348	362	8.00TG	3.650	7.300	350	550	G2/L2(TH32)

MEDIDA	PR LONAS	PROF. SULCOS (mm)	DIÂMETRO TOTAL (mm)	LARGURA DA SESSÃO (mm)	ARO PADRÃO	Carga Máxima (kg)		Pressão Inflado (kpa)		MODELO
						10km/h	50km/h	10km/h	50km/h	
13.00-24	12PR	25	1.278	333	8.00TG	2.725	5.000	300	450	G2/L2(TH34)
14.00-24	16PR	25	1.348	382	8.00TG	3.650	7.300	350	550	G2/L2(TH34)
15.5-25	12PR	25.5	1.275	365	12.00TL3	3.250	5.000	250	400	G2/L2(TH34)
17.5-25	16PR	26.5	1.330	445	14.00TL5	4.250	7.300	300	475	G2/L2(TH34)
20.5-25	18PR	31	1.493	521	17.00TL20	4.000	8.250	225	380	G2/L2(TH34)
23.5-25	22PR	31	1.657	597	19.50TL25	4.750	9.500	300	500	G2/L2(TH34)

Pneus de Escavação >>

MEDIDA	PR LONAS	PROF. SULCOS (mm)	DIÂMETRO TOTAL (mm)	LARGURA DA SESSÃO (mm)	ARO PADRÃO	Carga Máxima (kg)		Pressão Inflado (kpa)		MODELO
						10km/h	50km/h	10km/h	50km/h	
9.00-20	14PR	24	1.028	259	7.00TG	2.425	5.195	500	780	G2/L2(Du.)
10.00-20	18PR	24	1.073	278	7.50TG	3.400	6.085	540	780	G2/L2(Du.)

2

28



泰昊轮胎
TAIHAO TYRE

000916

CERTIFICADO DE GARANTIA

Os pneus das marcas TAIHAO, ALWAYS RUN e PLUSWAY comercializados pelo Grupo TAIHAO possuem garantia legal pelo prazo de 05 anos contra vícios ou defeitos de fabricação, ocultos ou aparentes, a contar da data de sua fabricação e posterior aquisição, conforme constante na respectiva nota fiscal de compra. Desde que em sua banda de rodagem original e com profundidade mínima remanescente de 1 milímetro nos sulcos da banda de rodagem (indicador de segurança TWI – TreadWear Indicator). E desde que devidamente constatado pelos técnicos do Grupo TAIHAO.

Para garantir melhor desempenho, durabilidade e segurança dos pneus, recomendam-se os seguintes cuidados:

1. Realizar as manutenções periódicas do veículo/máquina/equipamento, conforme recomendações do fabricante.
2. Checar semanalmente a calibragem, mantendo a pressão recomendada pelo fabricante.
3. Inspeção visual da carcaça e da banda de rodagem regularmente.

O presente certificado de garantia cessa, caso ocorra quaisquer das irregularidades mencionadas a seguir:

1. Pneus que tenham rodado com excesso de pressão.
2. Surgimento de bolhas, furos, cortes causados por impactos, mesmo quando causados por defeitos da pista, tais como buracos, pedras, lombadas, etc.
3. No caso de colisão, batida na suspensão ou na lataria (monobloco).
4. No caso do uso em competições ou utilização de rodas não recomendadas para o tipo de pneu.
5. Pneus que tiverem rodado murchos ou com quantidade de ar insuficiente, decorrentes de furos ou outras formas de vazamentos.
6. No caso de desgaste irregular provocado por defeitos na suspensão do veículo ou falta de alinhamento.
7. No caso de superar o limite de peso recomendado pelo fabricante do veículo.
8. No caso de superar o limite de velocidade recomendado pelo fabricante do veículo.
9. Em casos de contaminação por produtos químicos, graxas, solventes ou qualquer produto derivado de petróleo.
10. Consertos inadequados nos pneus.
11. Problemas decorrentes de montagem e/ou desmontagem errônea do pneu.
12. Problemas decorrentes de frenagens bruscas, patinagens, arrancadas.
13. Série DOT adulterada, raspada ou ilegível.
14. Problemas decorrentes de qualquer condição que não seja defeito de fabricação.
15. No caso de pneu não fornecido pelo Grupo TAIHAO.

Para exercício da respectiva garantia, deverá o consumidor apresentar ao corpo técnico especializado do grupo TAIHAO presentes no Brasil, o(s) pneu(s) que supõe apresentar vício ou defeito de fabricação, acompanhado do original da respectiva nota fiscal de compra e do presente termo de garantia.

Para efeitos de reposição do produto, será levado em consideração o percentual de borracha analisado na banda de rodagem do pneu:

Se o percentual de borracha analisado dos pneus for igual ou superior a 80%: consumidor terá direito a substituição integral do produto.

Se o percentual de borracha analisado for igual ou inferior a 79% (limitando-se em 1 milímetro de profundidade de sulco da banda de rodagem): consumidor terá direito ao crédito proporcional da garantia, utilizando-o para aquisição de um novo pneu, pagando apenas a diferença.

TAIHAO

ALWAYS RUN

PLUSWAY



泰昊轮胎
TAIHAO TYRE

FABRICANTE PROFISSIONAL
DESDE 2007



CATARINENSE PNEUS

RAZÃO SOCIAL: AURORA E-COMERCE LTDA
CNPJ: 44.545.120/0001-40 – I.E: 261456830
RUA JOAO PLANINCHECK, Nº 229, NOVA BRASÍLIA
JARAGUA DO SUL-SC – CEP: 89.252-220

À PREFEITURA MUNICIPAL DE TRÊS BARRAS DO PARANÁ-PR

PREGÃO ELETRÔNICO Nº 66/2022

PROCESSO ADMINISTRATIVO N.º 132/2022

DECLARAÇÃO DE GARANTIA

A Empresa **AURORA E-COMERCE LTDA**, estabelecida na Rua João Planincheck, Nº 229, Nova Brasília, Jaraguá Do Sul-SC – CEP: 89.252-220, inscrita no CNPJ sob nº 44.545.120/0001-40, neste ato representada por sua representante legal, a Sra. Francisca Coelho, brasileira, solteira, empresária, inscrita no CPF/MF nº 051.379.798-05, portadora do RG nº 372.241-51/SSP-SP, no uso de suas atribuições legais, vem **DECLARAR**, para fins de participação no processo licitatório em pauta, sob as penas da Lei, que os produtos ofertados, possuem garantia de 05 (cinco) anos e são todos de primeira qualidade e estando de acordo com as especificações técnicas e padrões de qualidade da ABNT e INMETRO e que os pneus são novos, não remoldados/recauchutados, bem com que, será efetuada a substituição imediata e total de qualquer mercadoria defeituosa, correndo às suas expensas todas as despesas decorrentes, inclusive transporte ou outras necessárias ao fornecimento.

Por ser verdade assina a presente.

Jaraguá do Sul/SC, 07 de novembro de 2022.

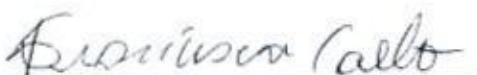

AURORA E-COMERCE LTDA
CNPJ nº 44.545.120/0001-40
Francisca Coelho
Empresária/Administradora
RG nº 372.241-51/SSP-SP
CPF nº 051.379.798-05

CATARINENSE
COMERCIO DE
PNEUS LTDA:
44545120000140

Assinado eletronicamente por CATARINENSE
COMERCIO DE PNEUS LTDA.44545120000140
DN: C=BR, O=CPF-Brasil, S=SC, L=Jaraguá do Sul,
CN=Francisca Coelho-Administradora
OU=202277404900100, OU=Secretaria de
Recursos Humanos do Brasil - RFB, OU=RFB
e-CNPJ Ass, DN=CATARINENSE COMERCIO
DE PNEUS LTDA.44545120000140
Razão: Eu sou o autor desta declaração
Linha/coluna da localização de assinatura: 49/10
Data: 2022.11.04 16:54:38-03'00"
Fórmula PDF Reader Versão: 11.2.2

44.545.120/0001-40
CATARINENSE COMERCIO DE PNEUS
AURORA E-COMERCE LTDA
RUA JOÃO PLANINCHECK - Nº 229
BAIRRO NOVA BRASÍLIA
JARAGUÁ DO SUL-SC - CEP 89.252-220









TCEPR
TRIBUNAL DE CONTAS DO ESTADO DO PARANÁ

Consulta de Impedidos de Licitar

CNPJ: 09333052000154

NENHUM ITEM ENCONTRADO!

8

**TRIBUNAL DE CONTAS DA UNIÃO****Consulta Consolidada de Pessoa Jurídica**

Este relatório tem por objetivo apresentar os resultados consolidados de consultas eletrônicas realizadas diretamente nos bancos de dados dos respectivos cadastros. A responsabilidade pela veracidade do resultado da consulta é do Órgão gestor de cada cadastro consultado. A informação relativa à razão social da Pessoa Jurídica é extraída do Cadastro Nacional da Pessoa Jurídica, mantido pela Receita Federal do Brasil.

Consulta realizada em: 08/11/2022 11:10:26

Informações da Pessoa Jurídica:

Razão Social: **COOPERATIVA DE PRODUTORES RURAIS DE ITAJAI COOPERAR**
CNPJ: 09.333.052/0001-54

Resultados da Consulta Eletrônica:

Órgão Gestor: TCU
Cadastro: **Licitantes Inidôneos**
Resultado da consulta: **Nada Consta**

Para acessar a certidão original no portal do órgão gestor, clique [AQUI](#).

Órgão Gestor: CNJ
Cadastro: **CNIA - Cadastro Nacional de Condenações Cíveis por Ato de Improbidade Administrativa e Inelegibilidade**
Resultado da consulta: **Nada Consta**

Para acessar a certidão original no portal do órgão gestor, clique [AQUI](#).

Órgão Gestor: **Portal da Transparência**
Cadastro: **Cadastro Nacional de Empresas Inidôneas e Suspensas**
Resultado da consulta: **Nada Consta**

Para acessar a certidão original no portal do órgão gestor, clique [AQUI](#).

Órgão Gestor: **Portal da Transparência**
Cadastro: **CNEP - Cadastro Nacional de Empresas Punidas**
Resultado da consulta: **Nada Consta**

Para acessar a certidão original no portal do órgão gestor, clique [AQUI](#).

Obs: A consulta consolidada de pessoa jurídica visa atender aos princípios de simplificação e

g

g

racionalização de serviços públicos digitais. Fundamento legal: Lei nº 12.965, de 23 de abril de 2014, Lei nº 13.460, de 26 de junho de 2017, Lei nº 13.726, de 8 de outubro de 2018, Decreto nº 8.638 de 15, de janeiro de 2016.

g

20



PREFEITURA MUNICIPAL
ESPIGÃO ALTO DO IGUAÇU

ESTADO DO PARANÁ

Gestão 2021 - 2024

ATESTADO DE CAPACIDADE TÉCNICA

Atestamos para devidos fins que a empresa **VALE DO IGUAÇU COMÉRCIO DE PNEUS LTDA.**, inscrita sob no CNPJ sob o nº 12.324.320/0001-86, sediada na Av. Ipê 2850 - Progresso, Quedas do Iguaçu - Paraná, presta serviços de:

- Pneus novos.
- Câmaras de ar, rodas e protetores para pneus.
- Informamos ainda que os serviços de fornecimento estão sendo executados dentro dos padrões de qualidade e prazo contratados, nada havendo que desabone sua conduta.

Por ser verdade, firmamos a presente.

Espigão Alto do Iguaçu, 27 de outubro de 2022.

AGENOR BERTONCELO
Prefeito Municipal

01.612.634/0001-68

PREFEITURA MUNICIPAL DE
ESPIGÃO ALTO DO IGUAÇU

AV. BRASÍLIA, 551 - CENTRO
85465-000 - ESPIGÃO ALTO DO IGUAÇU - PR



REPÚBLICA FEDERATIVA DO BRASIL
CADASTRO NACIONAL DA PESSOA JURÍDICA

NÚMERO DE INSCRIÇÃO 12.324.320/0001-86 MATRIZ	COMPROVANTE DE INSCRIÇÃO E DE SITUAÇÃO CADASTRAL	DATA DE ABERTURA 27/07/2010
NOME EMPRESARIAL VALE DO IGUACU COMERCIO DE PNEUS LTDA		
TÍTULO DO ESTABELECIMENTO (NOME DE FANTASIA) *****		PORTE ME
CÓDIGO E DESCRIÇÃO DA ATIVIDADE ECONÔMICA PRINCIPAL 45.30-7-05 - Comércio a varejo de pneumáticos e câmaras-de-ar		
CÓDIGO E DESCRIÇÃO DAS ATIVIDADES ECONÔMICAS SECUNDÁRIAS 45.30-7-03 - Comércio a varejo de peças e acessórios novos para veículos automotores 45.20-0-01 - Serviços de manutenção e reparação mecânica de veículos automotores 45.11-1-03 - Comércio por atacado de automóveis, camionetas e utilitários novos e usados 45.12-9-02 - Comércio sob consignação de veículos automotores 47.23-7-00 - Comércio varejista de bebidas		
CÓDIGO E DESCRIÇÃO DA NATUREZA JURÍDICA 206-2 - Sociedade Empresária Limitada		
LOGRADUERO AV IPE	NÚMERO 2850	COMPLEMENTO *****
CEP 85.460-000	BAIRRO/DISTRITO VILA PROGRESSO	MUNICÍPIO QUEDAS DO IGUACU
ENDEREÇO ELETRÔNICO VALEIGPNEUS@HOTMAIL.COM		TELEFONE (46) 3532-3210
ENTE FEDERATIVO RESPONSÁVEL (EFR) *****		
SITUAÇÃO CADASTRAL ATIVA		DATA DA SITUAÇÃO CADASTRAL 27/07/2010
MOTIVO DE SITUAÇÃO CADASTRAL 		
SITUAÇÃO ESPECIAL *****		DATA DA SITUAÇÃO ESPECIAL *****

Aprovado pela Instrução Normativa RFB nº 1.863, de 27 de dezembro de 2018.

Emitido no dia 26/10/2022 às 14:31:01 (data e hora de Brasília).

Página: 1/1

g

28



MINISTÉRIO DA FAZENDA
Secretaria da Receita Federal do Brasil
Procuradoria-Geral da Fazenda Nacional

**CERTIDÃO POSITIVA COM EFEITOS DE NEGATIVA DE DÉBITOS RELATIVOS AOS TRIBUTOS
FEDERAIS E À DÍVIDA ATIVA DA UNIÃO**

Nome: VALE DO IGUACU COMERCIO DE PNEUS LTDA
CNPJ: 12.324.320/0001-86

Ressalvado o direito de a Fazenda Nacional cobrar e inscrever quaisquer dívidas de responsabilidade do sujeito passivo acima identificado que vierem a ser apuradas, é certificado que:

1. constam débitos administrados pela Secretaria da Receita Federal do Brasil (RFB) com exigibilidade suspensa nos termos do art. 151 da Lei nº 5.172, de 25 de outubro de 1966 - Código Tributário Nacional (CTN), ou objeto de decisão judicial que determina sua desconsideração para fins de certificação da regularidade fiscal, ou ainda não vencidos; e
2. não constam inscrições em Dívida Ativa da União (DAU) na Procuradoria-Geral da Fazenda Nacional (PGFN).

Conforme disposto nos arts. 205 e 206 do CTN, este documento tem os mesmos efeitos da certidão negativa.

Esta certidão é válida para o estabelecimento matriz e suas filiais e, no caso de ente federativo, para todos os órgãos e fundos públicos da administração direta a ele vinculados. Refere-se à situação do sujeito passivo no âmbito da RFB e da PGFN e abrange inclusive as contribuições sociais previstas nas alíneas 'a' a 'd' do parágrafo único do art. 11 da Lei nº 8.212, de 24 de julho de 1991.

A aceitação desta certidão está condicionada à verificação de sua autenticidade na Internet, nos endereços <<http://rfb.gov.br>> ou <<http://www.pgfn.gov.br>>.

Certidão emitida gratuitamente com base na Portaria Conjunta RFB/PGFN nº 1.751, de 2/10/2014.

Emitida às 16:51:14 do dia 22/09/2022 <hora e data de Brasília>.

Válida até 21/03/2023. ✓

Código de controle da certidão: **0186.18B1.D27E.02CE**

Qualquer rasura ou emenda invalidará este documento.

g

20



Estado do Paraná
Secretaria de Estado da Fazenda
Receita Estadual do Paraná

000924

Certidão Negativa
de Débitos Tributários e de Dívida Ativa Estadual
Nº 028264367-04

Certidão fornecida para o CNPJ/MF: **12.324.320/0001-86**
Nome: **VALE DO IGUACU COMERCIO DE PNEUS LTDA**

Ressalvado o direito da Fazenda Pública Estadual inscrever e cobrar débitos ainda não registrados ou que venham a ser apurados, certificamos que, verificando os registros da Secretaria de Estado da Fazenda, constatamos não existir pendências em nome do contribuinte acima identificado, nesta data.

Obs.: Esta Certidão engloba todos os estabelecimentos da empresa e refere-se a débitos de natureza tributária e não tributária, bem como ao descumprimento de obrigações tributárias acessórias.

Válida até 23/02/2023 - Fornecimento Gratuito

A autenticidade desta certidão deverá ser confirmada via Internet
www.fazenda.pr.gov.br

g

28

 <p style="text-align: center;">MUNICÍPIO DE QUEDAS DO IGUAÇU SECRETARIA MUNICIPAL DE FINANÇAS ESTADO DO PARANÁ CNPJ: 76.205.962/0001-49</p>			
CERTIDÃO NEGATIVA 8842/2022			
IMPORTANTE:		FICA RESSALVADO O DIREITO DA FAZENDA MUNICIPAL COBRAR DÉBITOS CONSTATADOS POSTERIORMENTE MESMO REFERENTE AO PERÍODO COMPREENDIDO NESTA CERTIDÃO.	
Certificamos que até a presente data não existe débito tributário vencido relativo a empresa com a Localização descrita abaixo.			
VALIDADE: 28/01/2023		CÓD. AUTENTICAÇÃO: 9ZTMHJ2QE3J44XJCBB2	
REQUERENTE: VALE DO IGUACU COMERCIO DE PNEUS LTDA		PROTOCOLO:	
FINALIDADE: CONCORRÊNCIA / LICITAÇÃO			
RAZÃO SOCIAL: VALE DO IGUACU COMERCIO DE PNEUS LTDA			
INSCRIÇÃO EMPRESA	CNPJ/CPF	INSCRIÇÃO ESTADUAL	ALVARÁ
172119	12.324.320/0001-86	9052898371	0055
ENDEREÇO			
AVENIDA IPÊ, 2850 - VILA PROGRESSO CEP: 85460000 Quedas do Iguaçu - PR			
ATIVIDADES			
Comércio a varejo de pneumáticos e câmaras-de-ar, Serviços de manutenção e reparação mecânica de veículos automotores, Comércio por atacado de automóveis, camionetas e utilitários novos e usados, Comércio sob consignação de veículos automotores, Comércio a varejo de peças e acessórios novos para veículos automotores, Comércio varejista de bebidas			
Observações: <i>g</i>			
Certidão emitida gratuitamente pela internet em 30/10/2022. Qualquer rasura invalidará este documento. Conferir autenticidade em www.quedasdoiguacu.pr.gov.br			

[Voltar](#)[Imprimir](#)

Certificado de Regularidade do FGTS - CRF

Inscrição: 12.324.320/0001-86

Razão Social: VALE DO IGUACU COMERCIO DE PNEUS LTDA

Endereço: RUA XAXIM 447 / IGUACU / QUEDAS DO IGUACU / PR / 85460-000

A Caixa Econômica Federal, no uso da atribuição que lhe confere o Art. 7, da Lei 8.036, de 11 de maio de 1990, certifica que, nesta data, a empresa acima identificada encontra-se em situação regular perante o Fundo de Garantia do Tempo de Serviço - FGTS.

O presente Certificado não servirá de prova contra cobrança de quaisquer débitos referentes a contribuições e/ou encargos devidos, decorrentes das obrigações com o FGTS.

Validade: 22/10/2022 a 20/11/2022

Certificação Número: 2022102201454029857098

Informação obtida em 26/10/2022 14:39:01

A utilização deste Certificado para os fins previstos em Lei esta condicionada a verificação de autenticidade no site da Caixa:
www.caixa.gov.br

g



MINISTÉRIO DA FAZENDA
Secretaria da Receita Federal do Brasil
Procuradoria-Geral da Fazenda Nacional

**CERTIDÃO POSITIVA COM EFEITOS DE NEGATIVA DE DÉBITOS RELATIVOS AOS TRIBUTOS
FEDERAIS E À DÍVIDA ATIVA DA UNIÃO**

Nome: VALE DO IGUACU COMERCIO DE PNEUS LTDA
CNPJ: 12.324.320/0001-86

Ressalvado o direito de a Fazenda Nacional cobrar e inscrever quaisquer dívidas de responsabilidade do sujeito passivo acima identificado que vierem a ser apuradas, é certificado que:

1. constam débitos administrados pela Secretaria da Receita Federal do Brasil (RFB) com exigibilidade suspensa nos termos do art. 151 da Lei nº 5.172, de 25 de outubro de 1966 - Código Tributário Nacional (CTN), ou objeto de decisão judicial que determina sua desconsideração para fins de certificação da regularidade fiscal, ou ainda não vencidos; e
2. não constam inscrições em Dívida Ativa da União (DAU) na Procuradoria-Geral da Fazenda Nacional (PGFN).

Conforme disposto nos arts. 205 e 206 do CTN, este documento tem os mesmos efeitos da certidão negativa.

Esta certidão é válida para o estabelecimento matriz e suas filiais e, no caso de ente federativo, para todos os órgãos e fundos públicos da administração direta a ele vinculados. Refere-se à situação do sujeito passivo no âmbito da RFB e da PGFN e abrange inclusive as contribuições sociais previstas nas alíneas 'a' a 'd' do parágrafo único do art. 11 da Lei nº 8.212, de 24 de julho de 1991.

A aceitação desta certidão está condicionada à verificação de sua autenticidade na Internet, nos endereços <<http://rfb.gov.br>> ou <<http://www.pgfn.gov.br>>.

Certidão emitida gratuitamente com base na Portaria Conjunta RFB/PGFN nº 1.751, de 2/10/2014.
Emitida às 16:51:14 do dia 22/09/2022 <hora e data de Brasília>.
Válida até 21/03/2023.

Código de controle da certidão: **0186.18B1.D27E.02CE**
Qualquer rasura ou emenda invalidará este documento.

g



PODER JUDICIÁRIO
JUSTIÇA DO TRABALHO

CERTIDÃO NEGATIVA DE DÉBITOS TRABALHISTAS

Nome: VALE DO IGUACU COMERCIO DE PNEUS LTDA (MATRIZ E FILIAIS)
CNPJ: 12.324.320/0001-86
Certidão n°: 36415293/2022
Expedição: 26/10/2022, às 14:56:25
Validade: 24/04/2023 - 180 (cento e oitenta) dias, contados da data de sua expedição.

Certifica-se que VALE DO IGUACU COMERCIO DE PNEUS LTDA (MATRIZ E FILIAIS), inscrito(a) no CNPJ sob o n° 12.324.320/0001-86, NÃO CONSTA como inadimplente no Banco Nacional de Devedores Trabalhistas. Certidão emitida com base nos arts. 642-A e 883-A da Consolidação das Leis do Trabalho, acrescentados pelas Leis ns.º 12.440/2011 e 13.467/2017, e no Ato 01/2022 da CGJT, de 21 de janeiro de 2022. Os dados constantes desta Certidão são de responsabilidade dos Tribunais do Trabalho.

No caso de pessoa jurídica, a Certidão atesta a empresa em relação a todos os seus estabelecimentos, agências ou filiais.

A aceitação desta certidão condiciona-se à verificação de sua autenticidade no portal do Tribunal Superior do Trabalho na Internet (<http://www.tst.jus.br>).

Certidão emitida gratuitamente.

INFORMAÇÃO IMPORTANTE

Do Banco Nacional de Devedores Trabalhistas constam os dados necessários à identificação das pessoas naturais e jurídicas inadimplentes perante a Justiça do Trabalho quanto às obrigações estabelecidas em sentença condenatória transitada em julgado ou em acordos judiciais trabalhistas, inclusive no concernente aos recolhimentos previdenciários, a honorários, a custas, a emolumentos ou a recolhimentos determinados em lei; ou decorrentes de execução de acordos firmados perante o Ministério Público do Trabalho, Comissão de Conciliação Prévia ou demais títulos que, por disposição legal, contiver força executiva.

g

29



Governo do Estado do Paraná
Secretaria da Micro e Pequena Empresa
Junta Comercial do Estado do Paraná



CERTIDÃO SIMPLIFICADA

Sistema Nacional de Registro de Empresas Mercantis - SINREM

Certificamos que as informações abaixo constam dos documentos arquivados
na Junta Comercial e são vigentes na data da sua expedição.

Nome Empresarial: VALE DO IGUAÇU COMÉRCIO DE PNEUS LTDA - ME		Protocolo: PRC2213495125			
Natureza Jurídica: Sociedade Empresária Limitada					
NIRE (Sede) 41206827532	CNPJ 12.324.320/0001-86	Data de Ato Constitutivo 27/07/2010	Início de Atividade 01/08/2010		
Endereço Completo Avenida IPE, Nº 2850, VILA PROGRESSO - Quedas do Iguaçu/PR - CEP 85460-000					
Objeto Social COMERCIO VAREJISTA DE PNEUS E CAMARAS DE AR (45.30.7-05), COMERCIOS VAREJISTA DE PECAS E ACESSORIOS PARA VEICULOS AUTOMOTORES (45.30.7-03), SERVICOS DE MANUTENCAO, REPARACAO MECANICA, RECAPAGENS E VULCANIZACAO DE PNEUS PARA VEICULOS AUTOMOTORES (45.20.0-01), COMERCIO DE AUTOMOVEIS, CAMIONETAS E UTILITARIOS NOVOS E USADOS (45.11-1/03), COMERCIOS SOB CONSIGNACAO DE VEICULOS AUTOMOTORES (45.12-9-02) E COMERCIO VAREJISTA DE BEBIDAS E REFRIGERANTES(47.23-7/00).					
Capital Social R\$ 80.000,00 (oitenta mil reais) Capital Integralizado R\$ 80.000,00 (oitenta mil reais)		Porte ME (Microempresa)	Prazo de Duração Indeterminado		
Dados do Sócio					
Nome ADRIANA CRISITINA FERRAREZE DA SILVA MACHADO	CPF/CNPJ 027.482.879-08	Participação no capital R\$ 36.000,00	Espécie de sócio Sócio	Administrador S	Término do mandato Indeterminado
Nome VALDECIR DA SILVA MACHADO	CPF/CNPJ 681.209.669-53	Participação no capital R\$ 44.000,00	Espécie de sócio Sócio	Administrador S	Término do mandato Indeterminado
Dados do Administrador					
Nome ADRIANA CRISITINA FERRAREZE DA SILVA MACHADO	CPF 027.482.879-08	Término do mandato Indeterminado			
Nome VALDECIR DA SILVA MACHADO	CPF 681.209.669-53	Término do mandato Indeterminado			
Último Arquivamento		Ato/Eventos		Situação	
Data 23/11/2016	Número 20167370901	002 / 051 - CONSOLIDAÇÃO DE CONTRATO ESTATUTO		ATIVA Status SEM STATUS	

Esta certidão foi emitida automaticamente em 31/10/2022, às 14:19:39 (horário de Brasília).
Se impressa, verificar sua autenticidade no <https://www.empresafacil.pr.gov.br>, com o código 5FUOTVWH.



PRC2213495125

LEANDRO MARCOS RAYSEL BISCAIA
Secretário Geral

VALE DO IGUAÇU

COMÉRCIO DE PNEUS LTDA

ANEXO II

DECLARAÇÃO DE CUMPRIMENTO DOS REQUISITOS DE HABILITAÇÃO

Ao
 Pregoeiro do Município de Três Barras do Paraná
 PREGÃO ELETRÔNICO Nº 66/2022.

DECLARAÇÃO DE CUMPRIMENTO DOS REQUISITOS DE HABILITAÇÃO

VALE DO IGUAÇU COMERCIO DE PNEUS LTDA - ME, inscrita no CNPJ/MF nº 12.324.320/0001-86, sediada na AVENIDA IPE, Nº 2850, VILA PROGRESSO, Na cidade de QUEDAS DO IGUAÇU, PARANA, declara para fins de participação no PREGÃO ELETRÔNICO Nº 66/2022, e sob as penas da Lei, que cumpre plenamente os requisitos de habilitação previstos em seu edital, conforme previsto no artigo 4º, inciso VII, da Lei nº 10.520, de 17 de novembro de 2002.

Por ser a expressão da verdade, firmamos a presente declaração.

QUEDAS DO IGUAÇU 03 DE NOVEMBRO DE 2022

VALE DO IGUAÇU COMERCIO DE PNEUS LTDA - ME

VALE DO IGUAÇU PNEUS
 CNPJ: 12.324.320/00001-86
 Fone: (46) 3532-3210

VALDECIR DA
 SILVA
 MACHADO:6
 8120966953

Assinado de forma
 digital por VALDECIR
 DA SILVA
 MACHADO:681209669
 53
 Dados: 2022.11.03
 17:33:14 -03'00'

 **TIPLER**
 Recuperar & reciclar

valeigpneus@hotmail.com

CNPJ: 12.324.320/0001-86 - Insc. Est: 90528983-71
 AVENIDA IPÊ, 2850 - PROGRESSO - FONE/FAX: (46) 3532-3210
 CEP: 85460-000 - QUEDAS DO IGUAÇU - PR -

DECLARAÇÃO DE MICROEMPRESA OU EMPRESA DE PEQUENO PORTE

À Comissão de Licitações Do Município de Três Barras do Paraná, Estado do Paraná

Ref.: PREGÃO ELETRÔNICO Nº. 66/2022

PROCESSO LICITATÓRIO Nº 132/2022

DECLARAÇÃO

DECLARO, sob as penas da lei, sem prejuízo das sanções e multas previstas neste ato convocatório, que a empresa VALE DO IGUAÇU COMERCIO DE PNEUS LTDA- ME, CNPJ n.º 12.324.320/0001-86, é microempresa ou empresa de pequeno porte, nos termos do enquadramento previsto na Lei Complementar nº 123, de 14 de dezembro de 2006, e alterações posteriores, cujos termos declaro conhecer na íntegra, estando apta, portanto, a exercer o direito de preferência como critério de desempate no procedimento licitatório do Pregão Eletrônico nº 66/2022, realizado pelo Município de Três Barras do Paraná – PR.

Dois Vizinhos 27 de outubro de 2022

Gustavo Marchese
Contador
CPF: 08048.100.849-73

CPF: 08048.100.849-73

CONTADOR

VALE DO IGUAÇU PNEUS
CNPJ: 12.324.320/00001-86
Fone: (46) 3532-3210

g

**VALDECIR DA
SILVA
MACHADO:68
120966953**

Assinado de forma digital
por VALDECIR DA SILVA
MACHADO:68120966953
Dados: 2022.10.27
14:40:55 -03'00'

g



Governo do Estado do Paraná
Secretaria da Micro e Pequena Empresa
Junta Comercial do Estado do Paraná



CERTIDÃO SIMPLIFICADA

Sistema Nacional de Registro de Empresas Mercantis - SINREM

Certificamos que as informações abaixo constam dos documentos arquivados nesta Junta Comercial e são vigentes na data da sua expedição.

Nome Empresarial: VALE DO IGUAÇU COMÉRCIO DE PNEUS LTDA - ME			Protocolo: PRC2213495125		
Natureza Jurídica: Sociedade Empresária Limitada					
NIRE (Sede) 41205827532	CNPJ 12.324.320/0001-86	Data de Ato Constitutivo 27/07/2010	Início de Atividade 01/08/2010		
Endereço Completo Avenida IPE, Nº 2850, VILA PROGRESSO - Quedas do Iguaçu/PR - CEP 85460-000					
Objeto Social COMERCIO VAREJISTA DE PNEUS E CAMARAS DE AR (45.30.7-05), COMERCIOS VAREJISTA DE PECAS E ACESSORIOS PARA VEICULOS AUTOMOTORES (45.30.7-03), SERVICOS DE MANUTENCAO, REPARACAO MECANICA, RECAPAGENS E VULCANIZACAO DE PNEUS PARA VEICULOS AUTOMOTORES (45.20.0-01), COMERCIO DE AUTOMOVEIS, CAMIONETAS E UTILITARIOS NOVOS E USADOS (45.11-1/03), COMERCIOS SOB CONSIGNACAO DE VEICULOS AUTOMOTORES (45.12-9-02) E COMERCIO VAREJISTA DE BEBIDAS E REFRIGERANTES(47.23-7/00).					
Capital Social R\$ 80.000,00 (oitenta mil reais) Capital Integralizado R\$ 80.000,00 (oitenta mil reais)		Porte ME (Microempresa)		Prazo de Duração Indeterminado	
Dados do Sócio					
Nome ADRIANA CRISITINA FERRAREZE DA SILVA MACHADO	CPF/CNPJ 027.482.879-08	Participação no capital R\$ 36.000,00	Espécie de sócio Sócio	Administrador S	Término do mandato Indeterminado
Nome VALDECIR DA SILVA MACHADO	CPF/CNPJ 681.209.669-53	Participação no capital R\$ 44.000,00	Espécie de sócio Sócio	Administrador S	Término do mandato Indeterminado
Dados do Administrador					
Nome ADRIANA CRISITINA FERRAREZE DA SILVA MACHADO	CPF 027.482.879-08	Término do mandato Indeterminado			
Nome VALDECIR DA SILVA MACHADO	CPF 681.209.669-53	Término do mandato Indeterminado			
Último Arquivamento			Situação		
Data 23/11/2016	Número 20167370901	Ato/eventos 002 / 051 - CONSOLIDAÇÃO DE CONTRATO/ESTATUTO		ATIVA Status SEM STATUS	

Esta certidão foi emitida automaticamente em 31/10/2022, às 14:19:39 (horário de Brasília).
Se impressa, verificar sua autenticidade no <https://www.empresafacil.pr.gov.br>, com o código 5FUOTWVH.



PRC2213495125

LEANDRO MARCOS RAYSEL BISCAIA
Secretário Geral

5

VALE DO IGUAÇU

COMÉRCIO DE PNEUS LTDA

ANEXO IV

DECLARAÇÃO DE INEXISTÊNCIA DE FATO IMPEDITIVO PARALICITAR

Ao
Pregoeiro do Município de Três Barras do Paraná
 PREGÃO ELETRÔNICO Nº 66/2022.

DECLARAÇÃO DE INEXISTÊNCIA DE FATO IMPEDITIVO PARA LICITAR

VALE DO IGUAÇU COMERCIO DE PNEUS LTDA - ME, inscrita no CNPJ/MF nº 12.324.320/0001-86, sediada na AVENIDA IPE, Nº 2850, VILA PROGRESSO, Na cidade de QUEDAS DO IGUAÇU, PARANA, declara, sob as penas da Lei, que não foi declarada inidônea e não está impedida de participar de licitação em qualquer órgão ou entidade da Administração Pública, direta ou indireta, federal, estadual ou municipal.

Declara também, que está obrigada a informar a Contratante os fatos supervenientes impeditivos de sua habilitação, quando de sua ocorrência, conforme determina o artigo 32º, § 2º, da Lei 8.666/93.

Por ser a expressão da verdade, firmamos a presente declaração.

QUEDAS DO IGUAÇU 03 DE NOVEMBRO DE 2022

VALE DO IGUAÇU PNEUS
 CNPJ: 12.324.320/00001-86
 Fone: (46) 3532-3210

VALDECIR DA
 SILVA
 MACHADO:68120
 966953

Assinado de forma digital
 por VALDECIR DA SILVA
 MACHADO:68120966953
 Dados: 2022.11.03
 17:35:12 -03'00'

VALE DO IGUAÇU COMERCIO DE PNEUS LTDA - ME

 Recopiar é reciclar

valeigpneus@hotmail.com

CNPJ: 12.324.320/0001-86 - Insc. Est: 90528983-71
 AVENIDA IPÊ, 2850 - PROGRESSO - FONE/FAX: (46) 3532-3210
 CEP: 85460-000 - QUEDAS DO IGUAÇU - PR -

VALE DO IGUAÇU COMÉRCIO DE PNEUS LTDA

ANEXO III DECLARAÇÃO DE NÃO UTILIZAÇÃO DE TRABALHO DE MENOR

Ao
Pregoeiro do Município de Três Barras do Paraná
PREGÃO ELETRÔNICO Nº 66/2022.

DECLARAÇÃO DE NÃO UTILIZAÇÃO DE TRABALHO DE MENOR

VALE DO IGUAÇU COMERCIO DE PNEUS LTDA - ME, inscrita no CNPJ/MF nº 12.324.320/0001-86, sediada na AVENIDA IPE, Nº 2850, VILA PROGRESSO, Na cidade de QUEDAS DO IGUAÇU, PARANA, declara sob as penas da Lei, e para os fins previstos no artigo 27, inciso V, da Lei nº 8.666/93, que cumpre o disposto no inciso XXXIII do artigo 7º da Constituição Federal, ou seja, não tem em seus quadros menores de 18 (dezoito) anos executando trabalho noturno, insalubre ou perigoso, ou menores de 16 (dezesseis) anos executando qualquer trabalho, salvo na condição de aprendiz, a partir de 14 (quatorze) anos.

A empresa está ciente de que o descumprimento do disposto acima, durante a vigênciado contrato, acarretará a sua rescisão.

QUEDAS DO IGUAÇU 03 DE NOVEMBRO DE 2022



VALDECIR DA
SILVA
MACHADO:681
20966953

Assinado de forma digital
por VALDECIR DA SILVA
MACHADO:68120966953
Dados: 2022.11.03
17:34:21 -03'00'

VALE DO IGUAÇU COMERCIO DE PNEUS LTDA - ME



CNPJ: 12.324.320/0001-86 - Insc. Est: 90528983-71
AVENIDA IPÊ, 2850 - PROGRESSO - FONE/FAX: (46) 3532-3210
CEP: 85160-000 - QUEDAS DO IGUAÇU - PR -

valeigpneus@hotmail.com

VALE DO IGUAÇU COMERCIO DE PNEUS LTDA - ME
 ALTERAÇÃO CONTRATUAL N° 02
 CNPJ: 12.324.320/0001-86

1- ADRIANA CRISTINA FERRAREZE DA SILVA MACHADO, brasileira, empresária, casada pelo regime de comunhão parcial de bens, RG n° 8.135.843-5 expedida pelo instituto de identificação do Paraná, CPF 027.482.879-08, residente e domiciliada na Rua Xaxim, 447, em Quedas do Iguaçu Paraná, CEP 85.460-000.

2- VALDECIR DA SILVA MACHADO, brasileiro, casado com regime de comunhão parcial de bens, empresário, portador do CPF n° 681.209.669-53 e Carteira de Identidade Civil RG n° 4.799.588-4 expedida pela Secretaria de Segurança Pública do Paraná, residente e domiciliado na Rua Xaxim, N°. 447, Bairro centro, CEP 85.460.000, Quedas do Iguaçu, Paraná, únicos sócios da sociedade empresária que gira sob a denominação social de VALE DO IGUAÇU COMERCIO DE PNEUS LTDA - ME CNPJ n° 12.324.320/0001-86, localizada na Rua Xaxim N°. 447, Bairro Centro, CEP 85.460.000, Quedas do Iguaçu, Paraná, CEP 85.460.000, NIRE n° 41206827532, registrado em 27/07/2010, e primeira alteração contratual registrada em 28/05/2014 sob n° 20143307630, resolvem alterar dados da sociedade conforme as cláusulas seguintes:

CLAUSULA PRIMEIRA - Fica alterado o endereço da empresa para a Avenida IPE, n° 2850, VILA PROGRESSO, em QUEDAS DO IGUAÇU, PARANA, CEP 85460.000.

CLAUSULA SEGUNDA - Fica alterado o ramo de atividades da empresa para comércio varejista de Pneus e câmaras de ar (45.30.7-05), Comércio varejista de peças e acessórios para veículos automotores (45.30.7-03), Serviços de manutenção, reparação mecânica, Recapagens e Vulcanização de Pneus para veículos automotores (45.20.0.01), comércio de automóveis, camionetas e utilitários novos e usados (45.11-1/03), comércios sob consignação de veículos automotores (45.12-9-02) e comércio varejista de bebidas e refrigerantes(47.23-7/00).

CLÁUSULA TERCEIRA: Permanecem inalteradas as demais cláusulas que não colidirem com a presente alteração.

DA CONSOLIDAÇÃO DO CONTRATO: À vista da modificação ora ajustada e em consonância com o que determina o art. 2.031 da lei n.º 10406/2002, os sócios RESOLVEM, por este instrumento atualizar e consolidar o contrato social, tornando assim sem efeito, a partir desta data, as cláusulas e condições contidas no contrato primitivo que adequado às disposições da referida lei n.º 10.406/2002 aplicáveis a este tipo societário, passa a Ter a seguinte redação:

VALE DO IGUAÇU COMERCIO DE PNEUS LTDA - ME
 CONSOLIDAÇÃO CONTRATO SOCIAL
 CNPJ: 12.324.320/0001-86

1- ADRIANA CRISTINA FERRAREZE DA SILVA MACHADO, brasileira, empresária, casada pelo regime de comunhão parcial de bens, RG n°



JUNTA COMERCIAL DO ESTADO DO PARANÁ - SEDE

CERTIFICO O REGISTRO EM 23/11/2016 11:35 SOB N° 20167370901.
 PROTOCOLO: 167370901 DE 23/11/2016. CÓDIGO DE VERIFICAÇÃO:
 11602593130. NIRE: 41206827532.
 VALE DO IGUAÇU COMÉRCIO DE PNEUS LTDA - ME

Libertad Bogus
 SECRETÁRIA-GERAL
 CURITIBA, 23/11/2016
 www.empresafacil.pr.gov.br

000936

VALE DO IGUAÇU COMERCIO DE PNEUS LTDA - ME
ALTERAÇÃO CONTRATUAL N° 02
CNPJ: 12.324.320/0001-86

8.135.843-5 expedida pelo instituto de identificação do Paraná, CPF 027.482.879-08, residente e domiciliada na Rua Xaxim, 447, em Quedas do Iguaçu Paraná, CEP 85.460-000.

2- VALDECIR DA SILVA MACHADO, brasileiro, casado com regime de comunhão parcial de bens, empresário, portador do CPF n° 681.209.669-53 e Carteira de Identidade Civil RG n° 4.799.588-4 expedida pela Secretaria de Segurança Publica do Paraná, residente e domiciliado na Rua Xaxim, N°. 447, Bairro centro, CEP 85.460.000, Quedas do Iguaçu, Paraná, únicos sócios da sociedade empresária que gira sob a denominação social de VALE DO IGUAÇU COMERCIO DE PNEUS LTDA - ME CNPJ n° 12.324.320/0001-86, localizada na Avenida IPE, N°. 2850, Vila Progresso, CEP 85.460.000, Quedas do Iguaçu, Paraná, CEP 85.460.000, NIRE n° 41206827532, registrado em 27/10/2010 e ultima alteração contratual n° 20143307630 em 28/05/2014, resolvem consolidar o contrato social como segue.

CLAUSULA PRIMEIRA - A sociedade girará sob o Nome Empresarial de VALE DO IGUAÇU COMÉRCIO DE PNEUS LTDA - ME, e terá sua sede e foro na Avenida IPE, n°. 2850, Vila Progresso, em Quedas do Iguaçu, Paraná CEP 85460-000.

CLAUSULA SEGUNDA - A Sociedade terá como objeto social o ramo comércio varejista de Pneus e câmaras de ar (45.30.7-05), Comércio varejista de peças e acessórios para veículos automotores (45.30.7-03), Serviços de manutenção, reparação mecânica, Recapagens e Vulcanização de Pneus para veículos automotores (45.20.0.01), comércio de automóveis, camionetas e utilitários novos e usados (45.11-1/03), comércio sob consignação de veículos automotores (45.12-9-02) e comércio varejista de bebidas e refrigerantes (47.23-7/00).

CLAUSULA TERCEIRA - A Sociedade iniciou suas atividades em 01 de Agosto de 2010, e seu prazo de duração é indeterminado.

CLAUSULA QUARTA - O capital social da sociedade é de R\$ 80.000,00 (Oitenta mil reais), divididos em 80.000 (Oitenta mil) quotas, no valor nominal de R\$ 1,00 (um real) cada uma, subscritas e integralizadas, neste ato em moeda corrente do país, pelos sócios, como segue:

SÓCIOS	QUOTAS	CAPITAL R\$
1. ADRIANA CRISTINA FERRAREZE DA SILVA MACHADO	36.000	36.000,00
2. VALDECIR DA SILVA MACHADO	44.000	44.000,00
TOTAL	80.000	80.000,00

CLAUSULA QUINTA - As quotas são individuais e indivisíveis e não poderão ser cedidas ou transferidas a terceiros sem o consentimento do outro sócio, a quem fica assegurado, em igualdade de condições e preço direito de preferência para a sua aquisição se postas à venda,

g

Adriana

Handwritten signature

JUNTA COMERCIAL DO ESTADO DO PARANÁ - SEDE



CERTIFICO O REGISTRO EM 23/11/2016 11:35 SOB N° 20167370901.
PROTOCOLO: 167370901 DE 23/11/2016. CÓDIGO DE VERIFICAÇÃO:
11602593130. NIRE: 41206827532.
VALE DO IGUAÇU COMÉRCIO DE PNEUS LTDA - ME

Libertad Bogus
SECRETÁRIA-GERAL
CURITIBA, 23/11/2016
www.empresafacil.pr.gov.br

000337

VALE DO IGUAÇU COMERCIO DE PNEUS LTDA - ME
ALTERAÇÃO CONTRATUAL N° 02
CNPJ: 12.324.320/0001-86

formalizando, se realizada a cessão delas, a alteração contratual pertinente.

CLAUSULA SEXTA - A responsabilidade de cada sócio é restrita ao valor de suas quotas, mas todos respondem solidariamente pela integralização do capital social.

CLAUSULA SETIMA - A administração da sociedade caberá aos sócios ADRIANA CRISTINA FERRAREZE DA SILVA MACHADO e VALDECIR DA SILVA MACHADO com poderes e atribuições de Sócio Administrador, autorizado o uso do nome empresarial, vedado, no entanto, em atividades estranhas ao interesse social ou assumir obrigações seja em favor de qualquer dos quotistas ou de terceiros, bem como onerar ou alienar bens imóveis da sociedade, sem autorização do outro sócio.

CLAUSULA OITAVA - Os sócios poderão de comum acordo, fixar uma retirada mensal para o sócio administrador, a título de pró-labore, observada as disposições regulamentares pertinentes.

CLAUSULA NONA - Ao término de cada exercício social, em 31 de Dezembro, o sócio administrador prestará contas justificadas de sua administração procedendo à elaboração do inventário, do balanço patrimonial e do balanço de resultado econômico, cabendo aos sócios, na proporção de suas quotas, as perdas e lucros porventura apurados.

CLAUSULA DECIMA - Nos quatro meses seguintes ao término do exercício social, os sócios deliberarão sobre as contas e designarão administrador quando for o caso.

CLAUSULA DECIMA PRIMEIRA - A sociedade poderá a qualquer tempo, abrir ou fechar filial ou outra dependência, mediante alteração contratual assinada por todos os sócios.

CLAUSULA DECIMA SEGUNDA - Os sócios administradores declaram, sob as penas da lei, de que não estão impedidos de exercer a administração da sociedade, por lei especial, ou em virtude de condenação criminal, ou por se encontrar sob os efeitos dela, a pena que vede, ainda que temporariamente, o acesso a cargos públicos; ou por crime falimentar, de prevaricação, peita ou suborno, concussão, peculato, ou contra a economia popular, contra o sistema financeiro nacional, contra normas de defesa da concorrência, contra relações de consumo, fé pública ou propriedade.

CLAUSULA DECIMA TERCEIRA - Falecendo ou interditado qualquer sócio, a sociedade continuará suas atividades com os herdeiros, sucessores e o incapaz. Não sendo possível ou inexistindo interesse destes ou do sócio remanescente, o valor de seus haveres será apurado e liquidado com base na situação patrimonial da sociedade, à data da sua resolução, verificada em balanço especialmente levantado.

Parágrafo único - O mesmo procedimento será adotado em outros casos em que a sociedade se resolva em relação a seu sócio.

CLAUSULA DECIMA QUARTA - As deliberações dos sócios serão tomadas em reunião, dispensando-se as formalidades de convocação, devendo os

Adriana

Valdecir

g



JUNTA COMERCIAL DO ESTADO DO PARANÁ - SEDE

CERTIFICO O REGISTRO EM 23/11/2016 11:35 SOB N° 20167370901.
PROTOCOLO: 167370901 DE 23/11/2016. CÓDIGO DE VERIFICAÇÃO:
11602593130. NIRE: 41206827532.
VALE DO IGUAÇU COMERCIO DE PNEUS LTDA - ME

Libertad Bogus
SECRETÁRIA-GERAL
CURITIBA, 23/11/2016
www.empresafacil.pr.gov.br

VALE DO IGUAÇU COMERCIO DE PNEUS LTDA - ME
 ALTERAÇÃO CONTRATUAL Nº 02
 CNPJ: 12.324.320/0001-86

sócios comparecer ou se declarar, por escrito, cientes do local, data, hora e ordem do dia.

Parágrafo único - A reunião torna-se dispensável quando todos os sócios decidirem, por escrito, sobre a matéria que seria objeto de deliberação.

CLAUSULA DECIMA QUINTA - Os casos omissos neste instrumento serão resolvidos pelo decreto 1800 de 30/01/1996 e pelo código civil.

CLAUSULA DECIMA SEXTA - Os contratantes elegem o Fórum da Comarca de Dois Vizinhos, Estado do Paraná, para solução de qualquer questão oriunda do presente instrumento do contrato social.

E, estando os sócios justos e contratados assinam este instrumento em uma única via, de igual teor e para o mesmo efeito.

Dois Vizinhos, PR, 03 de Novembro de 2016.

Adriana C. P. Ferrareze
 ADRIANA CRISTINA FERRAREZE DA
 SILVA MACHADO

Valdecir da Silva Machado
 VALDECIR DA SILVA
 MACHADO



TABELIONATO DE NOTAS E PROTESTOS

Marco Aurélio Giraldi - Tabelião
 R. Juazeiro, 1538 - Centro - CEP: 85460-000 - Quedas do Iguaçu/PR - Fone: (46) 3532-1145

Selo rZnc.8dxNn.aw6t7, Controle: C25xY.kbID
 Consulte esse selo <http://funarpen.Reconheço> por verdadeira
 as assinaturas de VALDECIR DA SILVA MACHADO (14702) e
 ADRIANA CRISTINA FERRAREZE DA SILVA MACHADO (17260).
 Dou fe. 0020/202355.

Quedas do Iguaçu, PR, 11/11/2016.

Claudete Pereira Ramos Contim
 CLAUDETE PEREIRA RAMOS CONTIM
 Escrevente

78.117.918/0001-02
 TABELIONATO DE NOTAS
 E PROTESTO DE TITULOS.
 Rua Juazeiro, 1538 - Centro
 85.460-000 - Quedas do Iguaçu - PR

JUNTA COMERCIAL DO ESTADO DO PARANÁ - SEDE

CERTIFICO O REGISTRO EM 23/11/2016 11:35 SOB Nº 20167370901.
 PROTOCOLO: 167370901 DE 23/11/2016. CÓDIGO DE VERIFICAÇÃO:
 11602593130. NIRE: 41206827532.
 VALE DO IGUAÇU COMÉRCIO DE PNEUS LTDA - ME



Libertad Bogus
 SECRETARIA-GERAL
 CURITIBA, 23/11/2016
www.empresafacil.pr.gov.br



2

2

000940



g

ze

✓

VALIDA EM TODO O TERRITÓRIO NACIONAL

INSCRIÇÃO Nº: 8.135.843-5 DATA DE EMISSÃO: 12/07/1997

NOME: AURIANA CRISTINA FERRAREE DA SILVA RICHARD

FILIAÇÃO: JOSÉ JOSÉ FERRAREE

NACIONALIDADE: JACY ZARUN GOMES LUIZ FERRAREE

DATA DE NASCIMENTO: 20/09/1978

PROFISSÃO: DOIS VIZINHOS/PR

ENDEREÇO: COMARCA-DOIS VIZINHOS/PR, BR SEDE

C. DAS 194, 11380-844, FONE-143

CIN: *Alcides Ferraree*

ASSINATURA DO DETENTOR: *Alcides Ferraree*

ASSINATURA DO PRESIDENTE: *Alcides Ferraree*

ASSOCIADO Nº: 11380-844

2

29



TRIBUNAL DE JUSTIÇA DO ESTADO DO PARANÁ
Secretaria do Ofício Distribuidor e Anexos de QUEDAS DO IGUAÇU

CERTIDÃO DE DISTRIBUIÇÃO – FINS GERAIS – CÍVEIS – ESPECÍFICA - NEGATIVA

Certifico que revendo os livros, sistemas e arquivos de distribuição CÍVEIS, ESPECIFICAMENTE: FALÊNCIA, CONCORDATA, RECUPERAÇÃO JUDICIAL, RECUPERAÇÃO EXTRAJUDICIAL, INVENTÁRIOS E ARROLAMENTOS desta Secretaria, verifiquei NÃO CONSTAR nenhum registro contra:

VALE DO IGUAÇU COMERCIO DE PNEUS LTDA ME
CNPJ: 12.324.320/0001-86
Local da Sede: Quedas do Iguaçu - PR

Orientações:

Esta certidão NÃO APONTA ordinariamente os processos em que a pessoa cujo nome pesquisado figura como Autor(a). São apontados os feitos em tramitação cadastrados no Sistema Informatizado referente à comarca de QUEDAS DO IGUAÇU

Não existe qualquer conexão com qualquer outra base de dados de instituição pública ou com a Receita Federal que verifique a identidade do NOME/RAZÃO SOCIAL com o CPF/CNPJ. A conferência dos dados pessoais fornecidos pelo pesquisado é de responsabilidade exclusiva do destinatário da certidão.

A certidão em nome de pessoa jurídica considera os processos referentes à matriz e às filiais.

Considera-se NEGATIVA a certidão que aponta somente homônimos não qualificados, nos termos do art. 8º, §2º da Resolução CNJ 121/2010.

A presente certidão menciona somente o registro de distribuição, para dados complementares do procedimento, deve-se dirigir até a Secretaria para onde foi distribuído e solicitar uma CERTIDÃO DE OBJETO E PÉ.

A Busca de MICROEMPREENDEDOR INDIVIDUAL e EMPRESÁRIO INDIVIDUAL abrange também a pessoa física

QUEDAS DO IGUAÇU, 27 de Outubro de 2022



Marcelo Luiz Pavan
Distribuidor

g

g

[Handwritten signature]

MUNICÍPIO DE QUEDAS DO IGUAÇU
SECRETARIA MUNICIPAL DE FINANÇAS

ESTADO DO PARANÁ
 CNPJ: 76.205.962/0001-49

ALVARÁ DE FUNCIONAMENTO nº 0055 / 2010

O Município de Quedas do Iguaçu, conforme protocolo nº de concede alvará de licença para localização a:

Nome: VALE DO IGUAÇU COMERCIO DE PNEUS LTDA

Nome fantasia: VALE DO IGUAÇU COMERCIO DE PNEUS LTDA

CNPJ/CPF: 12.324.320/0001-86

Localização: AVENIDA IPÊ, 2850 - VILA PROGRESSO CEP: 85460000 Quedas do Iguaçu - PR

Área utilizada: 40,00

Controle/Inscrição Municipal: 172119

Atividades

COMERCIO DE PNEUS E CÂMARAS, ACESSÓRIOS E PEÇAS PARA VEÍCULOS E SERVIÇOS DE MANUTENÇÃO E REPARAÇÃO MECÂNICA DE VEÍCULOS AUTOMOTORES; COMÉRCIO POR ATACADO DE AUTOMÓVEIS, CAMIONETAS E UTILITÁRIOS NOVOS E USADOS; COMERCIO SOB CONSIGNAÇÃO DE VEÍCULOS AUTOMOTORES; COMÉRCIO VAREJISTA DE BEBIDAS - 00

Horário de funcionamento: Comercial

Segunda à Sexta das 08:00 às 18:30

Sábado das 08:00 às 12:00

Emitido em

27/10/2022

Válido até

30/04/2023

Observações

ALVARÁ PARA O EXERCÍCIO DE 2022

1 - O presente alvará só tem efeito para o período especificado.

2 - Sera exigida renovação da licença sempre que ocorrer mudanças de ramo de atividade, modificações nas características do estabelecimento ou transferência de Local.

3 - Nos casos de alterações tais como: encerramento, mudanças de Endereço, razão social, ramo de atividade, etc o contribuinte será obrigado a comunicar a Prefeitura dentro do prazo máximo de 30 (trinta) dias.

4 - Atender ao disposto no Dec. nº 5296 de 02/12/2004 sobre Acessibilidade, elaborar e implantar o PPRA e PCMSO, conforme Portaria 3214/78 do Ministério do Trabalho e art. 116 da Res. Estadual 13331/2001.

IMPORTANTE

- Evite multas, auditorias, fiscalização especial e outros aborrecimentos mantendo em dia sua situação perante o fisco. Futuramente voce precisará de Certidões para fins de aposentadoria, auxílios, pensão, etc. Zele pelo seu futuro.

 Pref. Mún. de Quedas do Iguaçu

Marcelo Quintiliano

Departamento de Tributação

g

29

VALE DO IGUAÇU

COMÉRCIO DE PNEUS LTDA

VALE DO IGUAÇU PNEUS
 CNPJ: 12.324.320/0001-86
 Fone: (46) 3532-3210

PROPOSTA DE PREÇOS

**VALDECIR
 DA SILVA
 MACHADO:6
 8120966953**

Assinado de forma
 digital por
**VALDECIR DA SILVA
 MACHADO:6812096
 6953**
 Dados: 2022.11.03
 17:58:45 -03'00'

Ao
 Pregoeiro do Município de Três Barras do Paraná
 PREGÃO ELETRÔNICO Nº 66/2022.

A empresa **VALE DO IGUAÇU COMERCIO DE PNEUS LTDA - ME**, inscrita no CNPJ/MF nº 12.324.320/0001-86, sediada na **AVENIDA IPE, Nº 2850, VILA PROGRESSO, Na cidade de QUEDAS DO IGUAÇU, PARANA**, através desta, vem apresentar a proposta comercial relativa à licitação modalidade **PREGÃO ELETRÔNICO Nº 66/2022**, objetivando fornecer os itens abaixo cotados, conforme especificações e anexos que fazem parte do referido edital:

PNEUS (EXCLUSIVO ME/EPP)

LOTE	QTDE	UNID.	DESCRIÇÃO DOS PRODUTOS	MARCA/ MODELO	VALOR UNIT. R\$	VALOR TOTAL R\$
1	40	UNID	PNEU 175X70 R13, RADIAL SEM CÂMARA, FINALIDADE TRAFEGAR EM ASFALTO	GOODYEAR KELLY EDGE	399,00	15.960,00
2	30	UNID	PNEU 185X65 R14, RADIAL SEM CÂMARA, FINALIDADE TRAFEGAR EM ASFALTO	HIFLY HF 201	435,00	13.050,00
3	30	UNID	PNEU 175X70 R14, RADIAL SEM CÂMARA, FINALIDADE TRAFEGAR EM ASFALTO	JK TYRE VECTRA	445,00	13.350,00
4	30	UNID	PNEU 185X70 R14, RADIAL SEM CÂMARA, FINALIDADE TRAFEGAR EM ASFALTO	JK TYRE VECTRA	450,00	13.500,00
5	10	UNID	PNEU 185R14, 8 LONAS, FINALIDADE CARGA (KOMBI)	HIFLY SUPER 2000	590,00	5.900,00
6	30	UNID	PNEU 185X60 R15, RADIAL SEM CÂMARA, FINALIDADE TRAFEGAR EM ASFALTO	XBRI FASTWAY	435,00	13.050,00
7	30	UNID	PNEU 185X65 R15, RADIAL SEM CÂMARA, FINALIDADE TRAFEGAR EM ASFALTO	TRIANGLE TC101	435,00	13.050,00
8	30	UNID	PNEU 195X55 R15, RADIAL SEM CÂMARA, FINALIDADE TRAFEGAR EM ASFALTO	HIFLY HF261	455,00	13.650,00
9	20	UNID	PNEU 195X60 R15, RADIAL SEM CÂMARA, FINALIDADE TRAFEGAR EM ASFALTO	HIFLY HF201	445,00	8.900,00
10	20	UNID	PNEU 195X65 R15, RADIAL SEM CÂMARA, FINALIDADE TRAFEGAR EM ASFALTO	HIFLY HF261	460,00	9.200,00
11	20	UNID	PNEU 205X70 R15, MÍNIMO 8 LONAS, RADIAL SEM CÂMARA, FINALIDADE TRAFEGAR EM ASFALTO	HIFLY SUPER 2000	680,00	13.600,00
12	12	UNID	PNEU 205X60 R15, RADIAL SEM CÂMARA, FINALIDADE TRAFEGAR EM ASFALTO,	HIFLY HF201	560,00	6.720,00
13	12	UNID	PNEU 205X60 R16, RADIAL SEM CÂMARA, FINALIDADE TRAFEGAR EM ASFALTO	HIFLY HF201	595,00	7.140,00
14	10	UNID	PNEU 205X55 R16, RADIAL SEM CÂMARA, FINALIDADE TRAFEGAR EM ASFALTO,	HIFLY HF261	465,00	4.650,00
15	30	UNID	PNEU 205X65 R16, RADIAL SEM CÂMARA, FINALIDADE TRAFEGAR EM ASFALTO,	GOODYEAR EFFICIENTGRIP	690,00	20.700,00
16	20	UNID	PNEU 205X75 R16, RADIAL SEM CÂMARA, FINALIDADE TRAFEGAR EM ASFALTO,	HIFLY SUPER 2000	785,00	15.700,00
17	30	UNID	PNEU 225/65 R16, MÍNIMO 8 LONAS, RADIAL SEM CÂMARA, FINALIDADE TRAFEGAR EM ASFALTO,	HIFLY SUPER 2000	760,00	22.800,00
18	20	UNID	PNEU 225X75 R16, 8 LONAS, RADIAL SEM CÂMARA, FINALIDADE TRAFEGAR EM ASFALTO,	HIFLY SUPER 2000	860,00	17.200,00
19	10	UNID	PNEU 225X55 R18, RADIAL SEM CÂMARA, FINALIDADE TRAFEGAR EM ASFALTO	HIFLY HP801	980,00	9.800,00
20	30	UNID	PNEU 175X65 R14, RADIAL L SEM CÂMARA, FINALIDADE TRAFEGAR EM ASFALTO	JK TYRE VECTRA	415,00	12.450,00



valeigpneus@hotmail.com

CNPJ: 12.324.320/0001-86 - Insc. Est: 90528983-71
 AVENIDA IPÊ, 2850 - PROGRESSO - FONE/FAX: (46) 3532-3210
 CEP: 85460-000 - QUEDAS DO IGUAÇU - PR -

VALE DO IGUAÇU

COMÉRCIO DE PNEUS LTDA

VALDECIR
 DA SILVA
 MACHADO:6
 8120966953

Assinado de forma
 digital por
 VALDECIR DA SILVA
 MACHADO:6812096
 6953
 Dados: 2022.11.03
 17:59:10 -03'00'

21	20	UNID	PNEU 215X75 R16, MISTO, MÍNIMO 14 LONAS, RADIAL SEM CÂMARA, FINALIDADE TRAFEGAR EM TODOS OS TIPOS DE PAVIMENTOS.	HIFLY SUPER 2000	865,00	17.300,00
22	40	UNID	PNEU 215X75 R17,5, BORRACHUDO, MÍNIMO 14 LONAS. RADIAL SEM CÂMARA, FINALIDADE TRAFEGAR RODOVIÁRIO.	ROYAL BLACK RD801	960,00	38.400,00
23	40	UNID	PNEU 215X75 R17,5, LISO, MÍNIMO 14 LONAS, RADIAL SEM CÂMARA, FINALIDADE TRAFEGAR RODOVIÁRIO.	ROYAL BLACK RS201	915,00	36.600,00
24	20	UNID	PNEU 235/75 R15, 10 LONAS, RADIAL SEM CÂMARA, FINALIDADE TRAFEGAR EM TODOS OS PAVIMENTOS.	HIFLY AT601	780,00	15.600,00
25	15	UNID	PNEU 235/75 R17,5, MISTO, RADIAL SEM CÂMARA, FINALIDADE TRAFEGAR EM ASFALTO.	ROYAL BLACK RD801	1.110,00	16.650,00
26	30	UNID	PNEU 7,50X16 BORRACHUDO, MÍNIMO 12 LONAS, COM USO DE CÂMARA, FINALIDADE TRAFEGAR EM TODOS OS TIPOS DE PAVIMENTOS	JK TYRE JET TRAK	1.200,00	36.000,00
27	10	UNID	PNEU 295/80 R22,5, BORRACHUDO , MÍNIMO 16 LONAS, RADIAL SEM CÂMARA, BANDA PRÉ-MOLDADA DE ALTO PODER DE TRAÇÃO PARA UTILIZAÇÃO FORA DE ESTRADA OU TERRENOS MISTOS.	DURABLE DR755	3.050,00	30.500,00
28	20	UNID	PNEU 295/80 R22,5, MISTO, MÍNIMO 16 LONAS, RADIAL SEM CÂMARA, BANDA PRÉ-MOLDADA DE ALTO PODER DE TRAÇÃO PARA UTILIZAÇÃO FORA DE ESTRADA OU TERRENOS MISTOS.,	DURABLE DR877	2.800,00	56.000,00
29	20	UNID	PNEU 295/80 R22,5, LISO, MÍNIMO 16 LONAS, RADIAL SEM CÂMARA, FINALIDADE TRAFEGAR RODOVIÁRIO.	DURABLE DR622	2.550,00	51.000,00
30	10	UNID	PNEU 1000R20, BORRACHUDO, 16 LONAS, RADIAL COM CÂMARA, BANDA PRÉ-MOLDADA DE ALTO PODER DE TRAÇÃO PARA UTILIZAÇÃO FORA DE ESTRADA OU TERRENOS MISTOS.	JK TYRE JETWAY JUC3	2.600,00	26.000,00
31	20	UNID	PNEU 1000R20, MISTO, 16 LONAS, RADIAL COM CÂMARA, FINALIDADE TRAFEGAR RODOVIÁRIO.	JK TYRE JETWAY JUC3	2.780,00	55.600,00
32	10	UNID	PNEU 1000R20, LISO , 16 LONAS, RADIAL COM CÂMARA, FINALIDADE TRAFEGAR RODOVIÁRIO	JK TYRE RTWAY JUH3	2.700,00	27.000,00
33	6	UNID	PNEU 1100 R22, MISTO , MÍNIMO 16 LONAS, RADIAL COM CÂMARA, FINALIDADE TRAFEGAR RODOVIÁRIO .,	JK TYRE JETSTEEL JDH3	3.370,00	20.220,00
34	7	UNID	PNEU 1100 R22, LISO, MÍNIMO 16 LONAS, RADIAL COM CÂMARA, FINALIDADE TRAFEGAR RODOVIÁRIO ,	JK TYRE JETWAY JUH4	3.260,00	22.820,00
35	7	UNID	PNEU 1100 R22, BORRACHUDO MISTO, MÍNIMO 16 LONAS, RADIAL COM CÂMARA, BANDA PRÉ-MOLDADA DE ALTO PODER DE TRAÇÃO PARA UTILIZAÇÃO FORA DE ESTRADA OU TERRENOS MISTOS.	JK TYRE JETSTEEL JDH3	4.000,00	28.000,00
36	7	UNID	PNEU 1400X24 L2, MÍNIMO 16 LONAS, FINALIDADE MÁQUINAS PESADAS.	FORERUNNER G2	4.690,00	32.830,00
37	5	UNID	PNEU 17,5X25 L2, MÍNIMO 16 LONAS, FINALIDADE MÁQUINAS PESADAS.	FORERUNNER G2	5.380,00	26.900,00
38	10	UNID	PNEU 19,5X24 R4, MÍNIMO 12 LONAS, FINALIDADE MÁQUINAS PESADAS.	SPEEDWAYS R4	5.000,00	50.000,00
39	6	UNID	PNEU 12/16,5 L2, MÍNIMO 12 LONAS, FINALIDADE MÁQUINAS PESADAS.	SPEEDWAYS SKS-1	1.610,00	9.660,00
40	6	UNID	PNEU 12,5X80X18 R4, MÍNIMO 12 LONAS, FINALIDADE MÁQUINAS PESADAS.	SPEEDWAYS R4	2.280,00	13.680,00
41	6	UNID	PNEU 14X17,5 R4, MÍNIMO 12 LONAS, FINALIDADE MÁQUINAS PESADAS.	SPEEDWAYS SKS-1	3.655,00	21.930,00
42	6	UNID	PNEU 14,9X28, AGRÍCOLA, MÍNIMO 12 LONAS, TM95, COM USO DE CÂMARA, FINALIDADE TRAFEGAR EM TODOS OS TIPOS DE PAVIMENTOS.	FORERUNNER R1	3.830,00	22.980,00

VALE DO IGUAÇU

COMÉRCIO DE PNEUS LTDA

000946
 Assinado de forma digital por VALDECIR DA SILVA MACHADO:68120966966953
 Dados: 2022.11.03 17:59:31 -03'00'

VALDECIR DA SILVA MACHADO: 681209669 53

43	6	UNID	PNEU 18,4X30, AGRÍCOLA, MÍNIMO 12 LONAS, COM USO DE CÂMARA, FINALIDADE TRAFEGAR EM TODOS OS TIPOS DE PAVIMENTOS,	SPEEDWAYS RI	5.860,00	35.160,00
44	20	UNID	PNEU 275/80 R22,5, LISO, MÍNIMO 16 LONAS, RADIAL SEM CÂMARA, FINALIDADE TRAFEGAR RODOVIÁRIO,	DURABLE DR622	2.575,00	51.500,00
					TOTAL	992.700,00

CÂMARAS DE AR (EXCLUSIVO ME/EPP)

LOTE	QTDE	UNID	DESCRIÇÃO DOS PRODUTOS	MARCA / MODELO	VALOR UNIT R\$	VALOR TOTAL R\$
45	20	UNID	CÂMARA DE AR (PNEU 12,5X80X18)	RS TR15	320,00	6.400,00
46	30	UNID	CÂMARA DE AR (PNEU 17,5X25)	RS TR220A	475,00	14.250,00
47	10	UNID	CÂMARA DE AR (PNEU 18,4X30)	RS TR218A	475,00	4.750,00
48	30	UNID	CÂMARA DE AR (PNEU 19,5X24)	RS TR218A	320,00	9.600,00
49	60	UNID	CÂMARA DE AR (PNEU 1000X20)	RS TR218A	195,00	11.700,00
50	50	UNID	CÂMARA DE AR (PNEU 1100X22)	RS V3-06-5	296,00	14.800,00
51	60	UNID	CÂMARA DE AR (PNEU 1400X24)	RS TR220A	270,99	16.259,40
52	30	UNID	CÂMARA DE AR (PNEU 12X16,5)	RS TR15	267,00	8.010,00
53	12	UNID	CÂMARA DE AR (PNEU 14,9 X28)	RS TR218A	378,00	4.536,00
					TOTAL	90.305,40

PROTETORES DE CÂMARA DE AR (EXCLUSIVO ME/EPP)

LOTE	QTDE	UNID.	DESCRIÇÃO DOS PRODUTOS	MARCA / MODELO	VALOR UNIT R\$	VALOR TOTAL R\$
54	30	UNID	PROTETOR DE CÂMARA DE AR (ARO 16)	RUZZI / ANEL DE BORRACHA	60,00	1.800,00
55	70	UNID	PROTETOR DE CÂMARA DE AR (PNEU 1000X20)	RUZZI / ANEL DE BORRACHA	82,00	5.740,00
56	40	UNID	PROTETOR DE CÂMARA DE AR (PNEU 1100X22)	RUZZI / ANEL DE BORRACHA	91,00	3.640,00
57	30	UNID	PROTETOR DE CÂMARA DE AR (PNEU 17,5X25)	RUZZI / ANEL DE BORRACHA	285,00	8.550,00
					TOTAL	19.730,00

PNEUS (AMPLA CONCORRÊNCIA)

LOTE	QTDE	UNID.	DESCRIÇÃO DOS PRODUTOS	MARCA / MODELO	VALOR UNIT. R\$	VALOR TOTAL R\$
58	30	UNID	PNEU 295/80 R22,5, BORRACHUDO, MÍNIMO 16 LONAS, RADIAL SEM CÂMARA, BANDA PRÉ-MOLDADA DE ALTO PODER DE TRAÇÃO PARA UTILIZAÇÃO FORA DE ESTRADA OU TERRENOS MISTOS,	DURABLE DR755	3.095,00	92.850,00
59	30	UNID	PNEU 1000R20, BORRACHUDO, 16 LONAS, RADIAL COM CÂMARA, BANDA PRÉ-MOLDADA DE ALTO PODER DE TRAÇÃO PARA UTILIZAÇÃO FORA DE ESTRADA OU TERRENOS MISTOS,	JK TYRE JETWAY JUC3	2.595,00	77.850,00
60	30	UNID	PNEU 1000R20, LISO, 16 LONAS, RADIAL COM CÂMARA, FINALIDADE TRAFEGAR RODOVIÁRIO	JK TYRE JETWAY JLH3	2.695,00	80.850,00
61	19	UNID	PNEU 1100 R22, MISTO, MÍNIMO 16 LONAS, RADIAL COM CÂMARA, FINALIDADE TRAFEGAR RODOVIÁRIO,	JK TYRE JETSTEEL JDH3	3.350,00	63.650,00
62	23	UNID	PNEU 1100 R22, LISO, MÍNIMO 16 LONAS, RADIAL COM CÂMARA, FINALIDADE TRAFEGAR RODOVIÁRIO,	JK TYRE JETWAY JUH4	3.265,00	75.095,00
63	23	UNID	PNEU 1100 R22, BORRACHUDO MISTO, MÍNIMO 16 LONAS, RADIAL COM CÂMARA, BANDA PRÉ-MOLDADA DE ALTO PODER DE TRAÇÃO PARA UTILIZAÇÃO FORA DE ESTRADA OU TERRENOS MISTOS,	JK TYRE JETSTEEL JDH3	3.950,00	90.850,00

VALE DO IGUAÇU COMÉRCIO DE PNEUS LTDA

64	23	UNID	PNEU 1400X24 L2, MÍNIMO 16 LONAS, FINALIDADE MÁQUINAS PESADAS.	FORERUNNER G2	4.690,00	107.870,00
65	15	UNID	PNEU 17,5X25 L2, MÍNIMO 16 LONAS, FINALIDADE MÁQUINAS PESADAS.	FORERUNNER G2	5.370,00	80.550,00
					TOTAL	669.565,00

Valor Total por Extenso: R\$ 1.772.300,40 (UM MILHAO SETECENTOS E SETENTA E DOIS MIL, TREZENTOS REAIS E QUARENTA CENTAVOS).

Condições de Pagamento: Conforme edital.
Validade da Proposta: de 60 dias.

Cumpre-nos, ainda informar-lhes, que examinamos os documentos da licitação, inteirando-nos dos mesmos para elaboração da presente proposta. E em consonância aos referidos documentos, declaramos:

- a) Que estamos cientes e concordamos com os termos do Edital em epígrafe e das cláusulas daminuta do contrato em anexo;
- b) Que nos preços apresentados já estão contemplados todos os impostos e ou descontos ou vantagens, e despesas (inclusive frete, vistoria e entrega técnica do veículo) para a entrega do bem;

QUEDAS DO IGUAÇU 03 DE NOVEMBRO DE 2022

VALE DO IGUAÇU COMERCIO DE PNEUS LTDA - ME
REPRESENTANTE LEGAL - VALDECIR DA SILVA MACHADO
CPF - 681.209.669-53



VALE DO IGUAÇU PNEUS
CNPJ: 12.324.320/00001-86
Fone: (46) 3532-3210

VALDECIR
DA SILVA
MACHADO:6
8120966953

Assinado de forma digital por VALDECIR DA SILVA MACHADO:68120966953
Dados: 2022.11.03 17:59:47 -03'00'



CNPJ: 12.324.320/0001-86 - Insc. Est: 90528983-71
AVENIDA IPÊ, 2850 - PROGRESSO - FONE/FAX: (46) 3532-3210
CEP: 85460-000 - QUEDAS DO IGUAÇU - PR -

valeigpneus@hotmail.com

BRASIL



----- Site do Inmetro -----

 Sites de Interesse
 Mapa do Site
 Covid19
 Fale com o Inmetro

- Certificados
- Produtos
- Serviços
- Empresas
- Organismos Acreditados



Produtos e Serviços com Conformidade Avaliada

Certificados

Dados do Certificado	
Organismo Acreditado	IQA - Instituto da Qualidade Automotiva
Nº do Certificado	04P-0005.15-12
Classe do Produto	Pneus Novos - Portaria Inmetro nº 544/2012 / Portaria Inmetro nº 379/2021
Data de Emissão	20/03/2020
Data de Validade	20/03/2024
Tipo do Certificado	Produto
Laboratório de Ensaio	Goodyear do Brasil Produtos de Borracha Ltda.
Nº do Rel. de Ensaio	04P-0005.15-30RE de 27/11/2019
Documento Normativo	Portaria Inmetro nº 544 de 25/10/2012

[Listar Produtos](#)
[Listar Empresas](#)



Nova Pesquisa

Certificados | Produtos | Serviços | Empresas | Organismos Credenciados

g

Handwritten signature

BRASIL



----- Site do Inmetro ----- ▾



Certificados

Produtos

Serviços

Empresas

Organismos
Acreditados

Produtos e Serviços com Conformidade Avaliada

Produtos

Número do Certificado: 04P-0005.15-12

Listagem de Produtos por Certificado

Encontrado(s) 32 Produto(s) para este Certificado

Página 1

▼Marca (Clique para detalhes)	▼Modelo	▼Importado	▼Nº do Lote
Goodyear	Goodyear 165/70R13 79T TL Assurance SL / 800392	Não	
Goodyear	Goodyear 165/70R13 79T TL Direction Touring SL / 800395	Não	
Goodyear	Goodyear 165/70R14 81T TL Assurance SL / 800393	Não	
Goodyear	Goodyear 175/70R13 82T TL Assurance Maxlife SL / 801365	Sim	
Goodyear	Goodyear 175/70R13 82T TL Assurance SL / 800784	Não	
Goodyear	Goodyear 175/70R13 82T TL Direction Touring SL / 800396	Não	
Goodyear	Goodyear 175/70R13 82T TL Edge Touring SL / 800951	Não	
Goodyear	Goodyear 175/70R13 82T TL Kelly Edge Touring SL / 800951	Não	
Goodyear	Goodyear 175/70R13 82T TL SL Direction Touring 2 / 801656	Sim	
Goodyear	Goodyear 175/70R13 82T TL SL Edge Touring / 801702	Não	
Goodyear	Goodyear 175/70R14 84T TL Efficientgrip Performance SL / 800899	Não	
Goodyear	Goodyear 175/70R14 84T TL GPS DuraPlus SL / 800398	Sim	
Goodyear	Goodyear 185/70R14 88T TL Assurance SL / 800394	Não	
Goodyear	Goodyear 185/70R14 88T TL Direction Touring SL / 800209	Não	
Goodyear	Goodyear 205/70R15 96T Direction SUV TL SL / 801456	Sim	

1 | 2 | 3 |

Listar todos os Produtos deste Certificado

Nova Pesquisa

Certificados | Produtos | Serviços | Empresas | Organismos Credenciados

BRASIL

(HTTPS://GOV.BR)



Avaliação da
Conformidade

Procurando algo?

Página inicial (<http://www.inmetro.gov.br/>)

/ [Qualidade](http://www.inmetro.gov.br/qualidade/) (<http://www.inmetro.gov.br/qualidade/>) / [Registro de objeto](#) (./)

/ [Consultar registros concedidos](#)

☰ Registro de Objeto [Consultar registros concedidos](#)

🔍 Detalhes do Registro 005812/2020

Status

Ativo

Concessão

17/09/2020

VITAL SERVICOS EMPRESARIAIS LTDA

R IBITIRAMA, 250 APT 705 Cep:29102-130 | PRAIA DE ITAPARICA - VILA VELHA - ES

Tel: (Telefone) 27988634832 - crisoffer878317@outlook.com (<mailto:crisoffer878317@outlook.com>) -

CNPJ: (CNPJ)36.107.805/0001-86

Programa de Avaliação da Conformidade

Pneus Novos de Motocicleta, Motoneta e Ciclomotor, Automóvel de Passageiros, inclusive os de uso misto, e rebocados, Veículos Comerciais, Comerciais Leves e Rebocados

Portaria Inmetro

nº (número) 379 de 14/09/2021

Nome de Família

2A2B1C5D4

Certificado

08338-06/2020

-Pesquisar histórico de alterações

Data	Alteração	Marca	Modelo	Descrição
11/01/2022	<input type="button" value="Incluido"/>	HIFLY	HF201	175/65R14 82H TL (RRC):E;(G):E:70db

Data	Alteração	Marca	Modelo	Descrição
11/01/2022	Incluido	TORQUE	TQ021	175/65R14 82H TL (RRC):E;(G):C;70db
11/01/2022	Incluido	TORQUE	TQ021	185/65R14 86H TL (RRC):E;(G):E;70db
11/01/2022	Incluido	TORQUE	TQ021	175/65R15 84H TL (RRC):E;(G):E;70db
11/01/2022	Incluido	TORQUE	TQ021	185/65R15 88H TL (RRC):E;(G):E;70db
11/01/2022	Incluido	TORQUE	TQ021	215/65R15 96H TL (RRC):E;(G):E;71db
11/01/2022	Incluido	TORQUE	TQ021	205/65R16 95H TL (RRC):E;(G):E;71db
11/01/2022	Incluido	TORQUE	TQ021	215/65R16 98H TL (RRC):E;(G):E;71db
11/01/2022	Incluido	TORQUE	TQ-HT701	215/65R16 98H TL (RRC):E;(G):E;71db
11/01/2022	Incluido	TORQUE	TQ-HT701	225/65R17 102H TL (RRC):E;(G):E;71db
11/01/2022	Incluido	TORQUE	TQ-HT701	255/65R17 110H TL (RRC):E;(G):E;72db
11/01/2022	Incluido	TORQUE	TQ-HT701	265/65R17 112H TL (RRC):E;(G):E;72db
11/01/2022	Incluido	MIRAGE	MR-162	175/65R14 82H TL (RRC):E;(G):E;70db
11/01/2022	Incluido	ONYX	NY-801	175/65R14 82H TL (RRC):E;(G):E;70db
11/01/2022	Incluido	CACHLAND	CH-268	175/65R14 82H TL (RRC):E;(G):E;70db
11/01/2022	Incluido	SUNFULL	SF-688	175/65R14 82H TL (RRC):E;(G):E;70db
11/01/2022	Incluido	OVATION	VI-682	175/65R14 82H TL (RRC):E;(G):E;70db
11/01/2022	Incluido	HIFLY	HF201	185/65R14 86H TL (RRC):E;(G):E;70db
11/01/2022	Incluido	MIRAGE	MR-162	185/65R14 86H TL (RRC):E;(G):E;70db
11/01/2022	Incluido	ONYX	NY-801	185/65R14 86H TL (RRC):E;(G):E;70db
11/01/2022	Incluido	CACHLAND	CH-268	185/65R14 86H TL (RRC):E;(G):E;70db
11/01/2022	Incluido	SUNFULL	SF-688	185/65R14 86H TL (RRC):E;(G):E;70db
11/01/2022	Incluido	OVATION	VI-682	185/65R14 86H TL (RRC):E;(G):E;70db
11/01/2022	Incluido	HIFLY	HF201	175/65R15 84H TL (RRC):E;(G):E;70db
11/01/2022	Incluido	MIRAGE	MR-162	175/65R15 84H TL (RRC):E;(G):E;70db
11/01/2022	Incluido	ONYX	NY-801	175/65R15 84H TL (RRC):E;(G):E;70db
11/01/2022	Incluido	CACHLAND	CH-268	175/65R15 84H TL (RRC):E;(G):E;70db
11/01/2022	Incluido	SUNFULL	SF-688	175/65R15 84H TL (RRC):E;(G):E;70db

BRASIL

(HTTPS://GOV.BR)



Avaliação da Conformidade

Página inicial (<http://www.inmetro.gov.br/>)

/ Qualidade (<http://www.inmetro.gov.br/qualidade/>) / Registro de objeto (...)

/ Consultar registros concedidos

☰ Registro de Objeto

🔍 Detalhes do Registro 006130/2014

Status

Ativo

Concessão

08/08/2014

LUKE EMPREENDIMENTOS E PARTICIPACOES LTDA

Estrada da Batalha, 2305 B Cep:54315-010 | Prazeres - Jaboatao Dos Guarara - PE

Tel: (Telefone) (81) 3205.3000 - roberto@kropneus.com (mailto:roberto@kropneus.com) - [CNPJ:](#)[\(CNPJ\)88.368.071/0001-92](#)**Programa de Avaliação da Conformidade**

Pneus Novos de Motocicleta, Motoneta e Ciclomotor, Automóvel de Passageiros, inclusive os de uso misto, e rebocados, Veículos Comerciais, Comerciais Leves e Rebocados

Portaria Inmetro

nº (número) 379 de 14/09/2021

Nome de Família

2A2B1C4D3

Certificado

08309-16/2020

-Pesquisar histórico de alterações

Data	Alteração	Marca	Modelo	Descrição
08/01/2022	<input type="button" value="Incluido"/>	JK	TAXI MAX	185/70R14 88 T

Data	Alteração	Marca	Modelo	Descrição
08/01/2022	Incluído	JK	ULTIMA NXT	145/70R13 71T
08/01/2022	Incluído	JK	ULTIMA XP	145/70R13 71T
08/01/2022	Incluído	JK	ULTIMA NXT	155/70R13 75T
08/01/2022	Incluído	JK	VECTRA.	165/70R14 81T
08/01/2022	Incluído	JK	TORNADO	175/70R13 82T
08/01/2022	Incluído	JK	ULTIMA XPS	175/70R13 82T
08/01/2022	Incluído	JK	VECTRA	175/70R14 84T
08/01/2022	Incluído	JK	ULTIMA ROYALE	185/70R13 86T
08/01/2022	Incluído	JK	VECTRA	185/70R14 88S
08/01/2022	Incluído	JK	VECTRA	185/70R14 88T
08/01/2022	Incluído	JK	ELANZO.	235/70R16 105S
08/01/2022	Incluído	JK	ULTIMA .NEO	175/70R13 82T
08/01/2022	Incluído	JK	VECTRA	165/70R14 81 S TL
08/01/2022	Incluído	TORNEL	VECTRA+	175/70R14 84T
15/02/2017	Excluído	145/70R13 71T Ultima-NXT		
15/02/2017	Excluído	185/70R14 88S Vectra		
15/02/2017	Excluído	155/65R13 73T Tornado		
15/02/2017	Excluído	175/65R14 82T Tornado		
15/02/2017	Excluído	185/65R15 88T Vectra		
15/02/2017	Excluído	145/70R13 71T Ultima XP		
15/02/2017	Excluído	165/70R14 81S Vectra		
15/02/2017	Excluído	175/70R14 84T Vectra		
15/02/2017	Excluído	185/70R14 88T Vectra		
15/02/2017	Excluído	185/65R15 88S Vectra		
15/02/2017	Excluído	175/70R13 82T Tornado		
15/02/2017	Excluído	185/70R13 86T Ultima Royale		
15/02/2017	Excluído	235/70R16 105S Elanzo		

BRASIL

(HTTPS://GOV.BR)



Avaliação da Procurando algo?
Conformidade

Página inicial (<http://www.inmetro.gov.br/>)

/ Qualidade (<http://www.inmetro.gov.br/qualidade/>) / Registro de objeto (./)

/ Consultar registros concedidos

☰ Registro de Objeto Consultar registros concedidos

🔍 Detalhes do Registro 006130/2014

Status

Ativo

Concessão

08/08/2014

LUKE EMPREENDIMENTOS E PARTICIPACOES LTDA

Estrada da Batalha, 2305 B Cep:54315-010 | Prazeres - Jaboatao Dos Guarara - PE

Tel: (Telefone) (81) 3205.3000 - roberto@kropneus.com (<mailto:roberto@kropneus.com>) - CNPJ: (CNPJ)88.368.071/0001-92**Programa de Avaliação da Conformidade**

Pneus Novos de Motocicleta, Motoneta e Ciclomotor, Automóvel de Passageiros, inclusive os de uso misto, e rebocados, Veículos Comerciais, Comerciais Leves e Rebocados

Portaria Inmetro

nº (número) 379 de 14/09/2021

Nome de Família

2A2B1C4D3

Certificado

08309-16/2020

↳Pesquisar histórico de alterações

Data	Alteração	Marca	Modelo	Descrição
08/01/2022	<input type="button" value="Incluído"/>	JK	TAXI MAX	185/70R14 88 T

Data	Alteração	Marca	Modelo	Descrição
08/01/2022	Incluído	JK	ULTIMA NXT	145/70R13 71T
08/01/2022	Incluído	JK	ULTIMA XP	145/70R13 71T
08/01/2022	Incluído	JK	ULTIMA NXT	155/70R13 75T
08/01/2022	Incluído	JK	VECTRA.	165/70R14 81T
08/01/2022	Incluído	JK	TORNADO	175/70R13 82T
08/01/2022	Incluído	JK	ULTIMA XPS	175/70R13 82T
08/01/2022	Incluído	JK	VECTRA	175/70R14 84T
08/01/2022	Incluído	JK	ULTIMA ROYALE	185/70R13 86T
08/01/2022	Incluído	JK	VECTRA	185/70R14 88S
08/01/2022	Incluído	JK	VECTRA	185/70R14 88T
08/01/2022	Incluído	JK	ELANZO.	235/70R16 105S
08/01/2022	Incluído	JK	ULTIMA .NEO	175/70R13 82T
08/01/2022	Incluído	JK	VECTRA	165/70R14 81 S TL
08/01/2022	Incluído	TORNEL	VECTRA+	175/70R14 84T
15/02/2017	Excluído	145/70R13 71T Ultima-NXT		
15/02/2017	Excluído	185/70R14 88S Vectra		
15/02/2017	Excluído	155/65R13 73T Tornado		
15/02/2017	Excluído	175/65R14 82T Tornado		
15/02/2017	Excluído	185/65R15 88T Vectra		
15/02/2017	Excluído	145/70R13 71T Ultima XP		
15/02/2017	Excluído	165/70R14 81S Vectra		
15/02/2017	Excluído	175/70R14 84T Vectra		
15/02/2017	Excluído	185/70R14 88T Vectra		
15/02/2017	Excluído	185/65R15 88S Vectra		
15/02/2017	Excluído	175/70R13 82T Tornado		
15/02/2017	Excluído	185/70R13 86T Ultima Royale		
15/02/2017	Excluído	235/70R16 105S Elanzo		

BRASIL



----- Site do Inmetro -----



Certificados

Produtos

Serviços

Empresas

Organismos
Acreditados

voltar

Produtos e Serviços com Conformidade Avaliada

Produtos

Número do Certificado: 08338-19/2020

Listagem de Produtos por Certificado

Encontrado(s) 122 Produto(s) para este Certificado

Página 2

▼Marca (Clique para detalhes)	▼Modelo	▼Importado	▼Nº do Lote
ecovision	LT235/75R15 6PR 104/101Q VI-286MT	Sim	
ecovision	LT235/75R15 6PR 104/101Q VI-286MT	Sim	
ecovision	LT235/75R15 6PR 104/101R VI-286AT	Sim	
ecovision	LT235/75R15 6PR 104/101R VI-286HT	Sim	
HIFLY	165R13C 8PR 94/92R SUPER2000	Sim	
HIFLY	175/70R14C 6PR 95/93S SUPER2000	Sim	
HIFLY	175/70R14LT 6PR 95/93S SUPER2000	Sim	
HIFLY	175R13C 8PR 97/95R SUPER2000	Sim	
HIFLY	175R14C 8PR 99/98R SUPER2000	Sim	
HIFLY	185/75R16C 8PR 104/102R SUPER2000	Sim	
HIFLY	185R14C 8PR 102/100R SUPER2000	Sim	
HIFLY	185R14C 8PR 102/100R SUPER5000	Sim	
HIFLY	195/65R16C 8PR 104/102T SUPER2000	Sim	
HIFLY	195/70R15C 8PR 104/102R SUPER2000	Sim	
HIFLY	205/65R15C 6PR 102/100T SUPER2000	Sim	

1 | 2 | 3 | 4 | 5 | 6 | 7 | 8 | 9 |

Listar todos os Produtos
deste Certificado

Nova Pesquisa

Certificados | Produtos | Serviços | Empresas | Organismos Credenciados

BRASIL



----- Site do Inmetro -----



Certificados

Produtos

Serviços

Empresas

Organismos Acreditados



Produtos e Serviços com Conformidade Avaliada

Certificados

Dados do Certificado	
Organismo Acreditado	Instituto Falcão Bauer da Qualidade - IFBQ
Nº do Certificado	08338-19/2020
Classe do Produto	Pneus Novos - Portaria Inmetro nº 544/2012 / Portaria Inmetro nº 379/2021
Data de Emissão	03/09/2020
Data de Validade	02/09/2024
Tipo do Certificado	Produto
Laboratório de Ensaio	SHANDONG CHANGFENG TYRES CO., LTD INSPECTION CENTER - ANHUI DEJI AUTOMOBILE INSPECTION CENTER CO., LTD. - QINGDAO ZHILIAN INSPECTION CO., LTD.
Nº do Rel. de Ensaio	L-21-06-002 07/06/2021 - L-21-06-003 07/06/2021 - L-21-06-004 07/06/2021 - L-21-06-005 07/06/2021 - L-21-06-005L 07/06/2021 - L-21-06-00607/06/2021 - L-21-06-007 07/06/2021 - L-21-06-008
Documento Normativo	Portaria Inmetro nº 544 de 25/10/2012



Nova Pesquisa

Certificados | Produtos | Serviços | Empresas | Organismos Credenciados

g

ce

BRASIL



----- Site do Inmetro ----- v



Site de Interesse



Mapa do Site



Ouvidoria



Fale com o Inmetro

Certificados

Produtos

Serviços

Empresas

Organismos Acreditados



voltar

Produtos e Serviços com Conformidade Avaliada

Produtos

Número do Certificado: 94.028/20

Listagem de Produtos por Certificado

Encontrado(s) 11 Produto(s) para este Certificado

Página 1

▼Marca (Clique para detalhes)	▼Modelo	▼Importado	▼Nº do Lote
ATLAS	215/60R17 100H PRIVA C/S EXTRA LOAD Cód. Com. 6959956729715	Sim	
ATLAS	225/60R18 104H PARALLER A/T EXTRA LOAD - Cód. Bar.: 6959956780587	Sim	
ATLAS	265/60R18 114H Batman AT760 EXTRA LOAD - Cód. Bar.: 6959956729739	Sim	
LEAO	185/60R15 88H NOVA-FORCE HP EXTRA LOAD Cód. Com. 6959956700943	Sim	
LINGLONG	185/60R15 88H COMFORT MASTER EXTRA LOAD - Cód. Bar.: 6959956752980	Sim	
LINGLONG	185/60R15 88H L900 EXTRA LOAD Cód. Com. 6959956713998	Sim	
LINGLONG	195/55R20 95H GRIP MASTER C/S EXTRA LOAD - Cód. Bar.: 6959956759477	Sim	
LINGLONG	205/60R16 96H CROSSWIND HP010 EXTRA LOAD	Sim	
LINGLONG	205/60R16 96H CROSSWIND HP010 EXTRA LOAD Cód. Com. 6959956713509	Sim	
LINGLONG	215/60R17 100H PRIVA C/S EXTRA LOAD - Cód. Bar.: 6959956730193	Sim	
XBRI	185/60R15 88H FASTWAY A3 EXTRA LOAD Cód. Com. 6959956729104	Sim	

Listar todos os Produtos deste Certificado



topo

Nova Pesquisa

Certificados | Produtos | Serviços | Empresas | Organismos Credenciados

BRASIL



Site do Inmetro



- Certificados
- Produtos
- Serviços
- Empresas
- Organismos Acreditados

Produtos

Certificados

Dados do Certificado	
Organismo Acreditado	ABNT - Associação Brasileira de Normas Técnicas
Nº do Certificado	94.028/20
Classe do Produto	Pneus Novos - Portaria Inmetro nº 544/2012 / Portaria Inmetro nº 379/2021
Data de Emissão	05/05/2020
Data de Validade	05/05/2024
Tipo do Certificado	Produto
Laboratório de Ensaio	Laboratory of Shandong Linglong Tyre Co., Ltd. - CNAS L2359Anhui Deji Automobile Inspection Center Co., Ltd. - CNAS: L9084
Nº do Rel. de Ensaio	L1912027212027412027512027612027712028212046812046911/12/201912026712026812026912027012027112027312027812027912028112/12/2019L1912062DJ0019T2190K01-328/12/2019DJ0019T2190K02-2DJ0019T2190K02-327/12/2019
Documento Normativo	Portaria Inmetro nº 544 de 25/10/2012

Novas Pesquisas
Certificados | Produtos | Serviços | Empresas | Organismos Acreditados

g

[Handwritten signature]

BRASIL



----- Site do Inmetro ----- ▾



Certificados

Produtos

Serviços

Empresas

Organismos
Acreditados

voltar

Produtos e Serviços com Conformidade Avaliada

Produtos

Número do Certificado: 94.265/20

Listagem de Produtos por Certificado

Encontrado(s) 42 Produto(s) para este Certificado

Página 1

▼Marca (Clique para detalhes)	▼Modelo	▼Importado	▼Nº do Lote
Diamondback	195/65R15 91H DE959 / Cód. Com. 6959753218443	Sim	
SAPPHIRE	195/65R15 91H SE959 / Cód. Com. 6959753219600	Sim	
Triangle	165/65R14 79H TE301 / Cód. Com. CBPTE30116G14HH0	Sim	
Triangle	165/65R15 81H TE301 / Cód. Com. CBPTE30116G15HH0	Sim	
Triangle	175/65R14 82H TR928 / Cód. Com. CBPTR92817G14HH0	Sim	
Triangle	175/65R14 86H TE301 / Cód. Com.	Sim	
Triangle	175/65R15 84H TE301 / Cód. Com. CBPTE30117G15HH0	Sim	
Triangle	175/65R15 84H TR928 / Cód. Com. CBPTR92817G15HH0	Sim	
Triangle	175/65R15 88H TE301 / Cód. Com. CBPTE30117G15HF0	Sim	
Triangle	185/65R14 86H TE301 / Cód. Com. CBPTE30118G14HH0	Sim	
Triangle	185/65R14 86H TR918 / Cód. Com. CBPTR91818G14HH0	Sim	
Triangle	185/65R15 88H TC101 - Cód. Com. 6959753219525	Sim	
Triangle	185/65R15 88H TE301 / Cód. Com. CBPTE30118G15HH0	Sim	
Triangle	185/65R15 88H TR918 / Cód. Com. CBPTR91818G15HH0	Sim	
Triangle	185/65R15 92H TR928 / Cód. Com. CBPTR92818G15HF0	Sim	

1 | 2 | 3 |

Listar todos os Produtos desta Certificado



Nova Pesquisa

Certificados | Produtos | Serviços | Empresas | Organismos Credenciados

BRASIL



----- Site do Inmetro -----

 Sites de Interesse
 Mapa do Site
 Ouvidoria
 Fale com o Inmetro

[Certificados](#) | [Produtos](#) | [Serviços](#) | [Empresas](#) | [Organismos Acreditados](#)



Produtos e Serviços com Conformidade Avaliada

Certificados

Dados do Certificado	
Organismo Acreditado	ABNT - Associação Brasileira de Normas Técnicas
Nº do Certificado	94.265/20
Classe do Produto	Pneus Novos - Portaria Inmetro nº 544/2012 / Portaria Inmetro nº 379/2021
Data de Emissão	14/09/2020
Data de Validade	14/09/2024
Tipo do Certificado	Produto
Laboratório de Ensaio	Triangle Tyre Co Ltd Technic R&D Innovation And Quality Management Centre
Nº do Rel. de Ensaio	2020-5937593959405941594259435982598305/08/20202020-58722020-587306/08/2020DJ0020T179K01-127/08/2020DJ0020T179K02-128/08/2020
Documento Normativo	Portaria Inmetro nº 544 de 25/10/2012

[Listar Produtos](#)
[Listar Empresas](#)



Nova Pesquisa
 Certificados | Produtos | Serviços | Empresas | Organismos Credenciados

g

Handwritten signature

BRASIL



----- Site do Inmetro ----- ▾

Certificados

Produtos

Serviços

Empresas

Organismos
Acreditados

voltar

Produtos e Serviços com Conformidade Avaliada

Produtos

Número do Certificado: 08338-10/2020

Listagem de Produtos por Certificado

Encontrado(s) 146 Produto(s) para este Certificado

Página 3

▼Marca (Clique para detalhes)	▼Modelo	▼Importado	▼Nº do Lote
HIFLY	185/55R15 82V HF201	Sim	
HIFLY	185/55R16 83V HF805	Sim	
HIFLY	195/55R15 85V HF-261	Sim	
HIFLY	195/55R15 85V HF201	Sim	
HIFLY	195/55R15 85V HF805	Sim	
HIFLY	195/60R15 88V HF201	Sim	
HIFLY	205/55R15 88V HF805	Sim	
HIFLY	205/55R16 91V HF-261	Sim	
HIFLY	205/55R16 91V HF909	Sim	
HIFLY	205/60R15 91V HF201	Sim	
HIFLY	205/60R16 92V HF201	Sim	
HIFLY	215/60R16 95V HF-261	Sim	
HIFLY	215/60R16 95V HF201	Sim	
HIFLY	215/60R16 95V VIGOROUS HP801	Sim	
HIFLY	225/55R18 98V VIGOROUS HP801	Sim	

1 | 2 | 3 | 4 | 5 | 6 | 7 | 8 | 9 | 10 |

Listar todos os Produtos
deste Certificado

Nova Pesquisa

Certificados | Produtos | Serviços | Empresas | Organismos Credenciados

g

e

K

BRASIL



----- Site do Inmetro -----



Certificados

Produtos

Serviços

Empresas

Organismos
Acreditados



Produtos e Serviços com Conformidade Avaliada

Certificados

Dados do Certificado	
Organismo Acreditado	Instituto Falcão Bauer da Qualidade - IFBQ
Nº do Certificado	08338-10/2020
Classe do Produto	Pneus Novos - Portaria Inmetro nº 544/2012 / Portaria Inmetro nº 379/2021
Data de Emissão	03/09/2020
Data de Validade	02/09/2024
Tipo do Certificado	Produto
Laboratório de Ensaio	
Nº do Rel. de Ensaio	
Documento Normativo	Portaria Inmetro nº 544 de 25/10/2012

[Listar Produtos](#)
[Listar Empresas](#)



Novo Pesquisa

Certificados | Produtos | Serviços | Empresas | Organismos Credenciados

g

22

[Handwritten signature]

BRASIL



----- Site do Inmetro ----- ▾

Sites de
InteresseMapa
do Site

Ouvidoria

Fale com
o Inmetro

Certificados

Produtos

Serviços

Empresas

Organismos
Acreditados

voltar

Produtos e Serviços com Conformidade Avaliada

Produtos

Número do Certificado: 08338-10/2020

Listagem de Produtos por Certificado

Encontrado(s) 146 Produto(s) para este Certificado

Página 3

▼Marca (Clique para detalhes)	▼Modelo	▼Importado	▼Nº do Lote
HIFLY	185/55R15 82V HF201	Sim	
HIFLY	185/55R16 83V HF805	Sim	
HIFLY	195/55R15 85V HF-261	Sim	
HIFLY	195/55R15 85V HF201	Sim	
HIFLY	195/55R15 85V HF805	Sim	
HIFLY	195/60R15 88V HF201	Sim	
HIFLY	205/55R15 88V HF805	Sim	
HIFLY	205/55R16 91V HF-261	Sim	
HIFLY	205/55R16 91V HF909	Sim	
HIFLY	205/60R15 91V HF201	Sim	
HIFLY	205/60R16 92V HF201	Sim	
HIFLY	215/60R16 95V HF-261	Sim	
HIFLY	215/60R16 95V HF201	Sim	
HIFLY	215/60R16 95V VIGOROUS HP801	Sim	
HIFLY	225/55R18 98V VIGOROUS HP801	Sim	

1 | 2 | 3 | 4 | 5 | 6 | 7 | 8 | 9 | 10 |

[Listar todos os Produtos deste Certificado](#)

Nova Pesquisa

[Certificados](#) | [Produtos](#) | [Serviços](#) | [Empresas](#) | [Organismos Credenciados](#)

9

28

BRASIL



----- Site do Inmetro -----



Certificados

Produtos

Serviços

Empresas

Organismos
Acreditados



Produtos e Serviços com Conformidade Avaliada

Certificados

Dados do Certificado	
Organismo Acreditado	Instituto Falcão Bauer da Qualidade - IFBQ
Nº do Certificado	08338-10/2020
Classe do Produto	Pneus Novos - Portaria Inmetro nº 544/2012 / Portaria Inmetro nº 379/2021
Data de Emissão	03/09/2020
Data de Validade	02/09/2024
Tipo do Certificado	Produto
Laboratório de Ensaio	
Nº do Rel. de Ensaio	
Documento Normativo	Portaria Inmetro nº 544 de 25/10/2012

[Listar Produtos](#)
[Listar Empresas](#)



Nova Pesquisa

Certificados | Produtos | Serviços | Empresas | Organismos Credenciados

g

u

BRASIL



----- Site do Inmetro ----- v



Sites de Interesse



Mapa do Site



Ouvidoria



Fale com o Inmetro

Certificados

Produtos

Serviços

Empresas

Organismos
Acreditados

voltar

Produtos e Serviços com Conformidade Avaliada

Produtos

Número do Certificado: 08338-06/2020

Listagem de Produtos por Certificado

Encontrado(s) 117 Produto(s) para este Certificado

Página 3

▼Marca (Clique para detalhes)	▼Modelo	▼Importado	▼Nº do Lote
HIFLY	185/65R15 88H HF909	Sim	
HIFLY	195/65R15 91H HF-261	Sim	
HIFLY	195/65R15 91H HF909	Sim	
HIFLY	205/65R15 94H HF-261	Sim	
HIFLY	205/65R15 94H HF909	Sim	
HIFLY	205/65R16 95H HF201	Sim	
HIFLY	215/65R15 96H HF201	Sim	
HIFLY	215/65R16 98H HF201	Sim	
HIFLY	215/65R16 98H VIGOROUS HT601	Sim	
HIFLY	225/65R17 102H VIGOROUS HT601	Sim	
HIFLY	255/65R17 110H VIGOROUS HT601	Sim	
HIFLY	265/65R17 112H VIGOROUS HT601	Sim	
MIRAGE	175/65R14 82H MR-162	Sim	
MIRAGE	175/65R14 82H MR-166	Sim	
MIRAGE	175/65R15 84H MR-162	Sim	

1 | 2 | 3 | 4 | 5 | 6 | 7 | 8 |

Listar todos os Produtos
deste Certificado

Nova Pesquisa

Certificados | Produtos | Serviços | Empresas | Organismos Credenciados

BRASIL



----- Site do Inmetro ----- v



Certificados

Produtos

Serviços

Empresas

Organismos
Acreditados

voltar

Produtos e Serviços com Conformidade Avaliada

Certificados

Dados do Certificado

Organismo Acreditado	Instituto Falcão Bauer da Qualidade - IFBQ
Nº do Certificado	08338-06/2020
Classe do Produto	Pneus Novos - Portaria Inmetro nº 544/2012 / Portaria Inmetro nº 379/2021
Data de Emissão	03/09/2020
Data de Validade	02/09/2024
Tipo do Certificado	Produto
Laboratório de Ensaio	SHANDONG CHANGFENG TYRES CO., LTD INSPECTION CENTER - ANHUI DEJI AUTOMOBILE INSPECTION CENTER CO., LTD. - QINGDAO ZHILIAN INSPECTION CO., LTD.
Nº do Rel. de Ensaio	L-21-06-002 07/06/2021 - L-21-06-003 07/06/2021 - L-21-06-004 07/06/2021 - DJ0421T200K01-1 19/07/2021 - DJ0421T200K02-1 19/07/2021 - 37000009212300700 21/07/2021
Documento Normativo	Portaria Inmetro nº 544 de 25/10/2012

[Listar Produtos](#)
[Listar Empresas](#)

topo

Nova Pesquisa

[Certificados](#) | [Produtos](#) | [Serviços](#) | [Empresas](#) | [Organismos Credenciados](#)

g

20

/

BRASIL



----- Site do Inmetro -----



Certificados

Produtos

Serviços

Empresas

Organismos Acreditados

Produtos e Serviços com Conformidade Avaliada



Produtos

Número do Certificado: 08338-20/2020

Listagem de Produtos por Certificado

Encontrado(s) 220 Produto(s) para este Certificado

Página 3

▼Marca (Clique para detalhes)	▼Modelo	▼Importado	▼Nº do Lote
ecovision	33X12.50R15LT 6PR 108Q VI-186MT	Sim	
ecovision	7.50R16LT 8PR 114/112R V-07	Sim	
ecovision	LT245/70R16 8PR 113/110S VI-286AT	Sim	
ecovision	LT255/70R15 6PR 107/103S VI-286AT	Sim	
ecovision	LT265/70R15 6PR 109/105S VI-286AT	Sim	
HIFLY	195/75R16C 8PR 107/105R SUPER2000	Sim	
HIFLY	195R14C 8PR 106/104R SUPER2000	Sim	
HIFLY	195R14C 8PR 106/104R SUPER5000	Sim	
HIFLY	195R15C 8PR 106/104R SUPER2000	Sim	
HIFLY	195R15C 8PR 106/104R SUPER5000	Sim	
HIFLY	205/65R16C 8PR 107/105T SUPER2000	Sim	
HIFLY	205/70R15C 8PR 106/104R SUPER2000	Sim	
HIFLY	205/75R16C 8PR 110/108R SUPER2000	Sim	
HIFLY	205R14C 8PR 109/107Q SUPER2000	Sim	
HIFLY	205R16C 8PR 110/108Q SUPER2000	Sim	

1 | 2 | 3 | 4 | 5 | 6 | 7 | 8 | 9 | 10 |

Primeira Última

Próximo >>

Listar todos os Produtos deste Certificado



Nova Pesquisa

Certificados | Produtos | Serviços | Empresas | Organismos Credenciados

g

29

K

BRASIL



----- Site do Inmetro ----- ▾



Sites de Interesse



Mapa do Site



Ouvidoria



Fale com o Inmetro

Certificados

Produtos

Serviços

Empresas

Organismos
Acreditados

voltar

Produtos e Serviços com Conformidade Avaliada

Certificados

Dados do Certificado	
Organismo Acreditado	Instituto Falcão Bauer da Qualidade - IFBQ
Nº do Certificado	08338-20/2020
Classe do Produto	Pneus Novos - Portaria Inmetro nº 544/2012 / Portaria Inmetro nº 379/2021
Data de Emissão	03/09/2020
Data de Validade	02/09/2024
Tipo do Certificado	Produto
Laboratório de Ensaio	SHANDONG CHANGFENG TYRES CO., LTD INSPECTION CENTER - ANHUI DEJI AUTOMOBILE INSPECTION CENTER CO., LTD. - QINGDAO ZHILIAN INSPECTION CO., LTD.
Nº do Rel. de Ensaio	L-21-06-002 07/06/2021 - L-21-06-003 07/06/2021 - L-21-06-004 07/06/2021 - L-21-06-005 07/06/2021 - L-21-06-006 07/06/2021 - L-21-06-007 07/06/2021 - L-21-06-008 07/06/2021 - L-21-06-009 07/06/2021
Documento Normativo	Portaria Inmetro nº 544 de 25/10/2012

[Listar Produtos](#)
[Listar Empresas](#)



topo

Nova Pesquisa

[Certificados](#) | [Produtos](#) | [Serviços](#) | [Empresas](#) | [Organismos Credenciados](#)

g

28

K

BRASIL



----- Site do Inmetro ----- ▾



Certificados

Produtos

Serviços

Empresas

Organismos
Acreditados

voltar

Produtos e Serviços com Conformidade Avaliada

Produtos

Número do Certificado: 08338-10/2020

Listagem de Produtos por Certificado

Encontrado(s) 146 Produto(s) para este Certificado

Página 3

▼Marca (Clique para detalhes)	▼Modelo	▼Importado	▼N° do Lote
HIFLY	185/55R15 82V HF201	Sim	
HIFLY	185/55R16 83V HF805	Sim	
HIFLY	195/55R15 85V HF-261	Sim	
HIFLY	195/55R15 85V HF201	Sim	
HIFLY	195/55R15 85V HF805	Sim	
HIFLY	195/60R15 88V HF201	Sim	
HIFLY	205/55R15 88V HF805	Sim	
HIFLY	205/55R16 91V HF-261	Sim	
HIFLY	205/55R16 91V HF909	Sim	
HIFLY	205/60R15 91V HF201	Sim	
HIFLY	205/60R16 92V HF201	Sim	
HIFLY	215/60R16 95V HF-261	Sim	
HIFLY	215/60R16 95V HF201	Sim	
HIFLY	215/60R16 95V VIGOROUS HP801	Sim	
HIFLY	225/55R16 98V VIGOROUS HP801	Sim	

1 | 2 | 3 | 4 | 5 | 6 | 7 | 8 | 9 | 10 |

Listar todos os Produtos
deste Certificado

Nova Pesquisa

Certificados | Produtos | Serviços | Empresas | Organismos Credenciados

BRASIL



----- Site do Inmetro ----- v

 Site de Interesse
 Mapa do Site
 Ouvidoria
 Fale com o Inmetro

[Certificados](#) | [Produtos](#) | [Serviços](#) | [Empresas](#) | [Organismos Acreditados](#)



Produtos e Serviços com Conformidade Avaliada

Certificados

Dados do Certificado	
Organismo Acreditado	Instituto Falcão Bauer da Qualidade - IFBQ
Nº do Certificado	08338-10/2020
Classe do Produto	Pneus Novos - Portaria Inmetro nº 544/2012 / Portaria Inmetro nº 379/2021
Data de Emissão	03/09/2020
Data de Validade	02/09/2024
Tipo do Certificado	Produto
Laboratório de Ensaio	
Nº do Rel. de Ensaio	
Documento Normativo	Portaria Inmetro nº 544 de 25/10/2012

[Listar Produtos](#)
[Listar Empresas](#)



Nova Pesquisa

[Certificados](#) | [Produtos](#) | [Serviços](#) | [Empresas](#) | [Organismos Credenciados](#)

g

22

K

BRASIL



----- Site do Inmetro -----



Site de Interesse



Mapa do Site



Ouvidoria



Fale com a Inmetro

Certificados

Produtos

Serviços

Empresas

Organismos Acreditados



voltar

Produtos e Serviços com Conformidade Avaliada

Produtos

Número do Certificado: 08338-10/2020

Listagem de Produtos por Certificado

Encontrado(s) 146 Produto(s) para este Certificado

Página 3

▼Marca (Clique para detalhes)	▼Modelo	▼Importado	▼Nº do Lote
HIFLY	185/55R15 82V HF201	Sim	
HIFLY	185/55R16 83V HF805	Sim	
HIFLY	195/55R15 85V HF-261	Sim	
HIFLY	195/55R15 85V HF201	Sim	
HIFLY	195/55R15 85V HF805	Sim	
HIFLY	195/60R15 88V HF201	Sim	
HIFLY	205/55R15 88V HF805	Sim	
HIFLY	205/55R16 91V HF-261	Sim	
HIFLY	205/55R16 91V HF909	Sim	
HIFLY	205/60R15 91V HF201	Sim	
HIFLY	205/60R16 92V HF201	Sim	
HIFLY	215/60R16 95V HF-261	Sim	
HIFLY	215/60R16 95V HF201	Sim	
HIFLY	215/60R16 95V VIGOROUS HP801	Sim	
HIFLY	225/55R16 98V VIGOROUS HP801	Sim	

1 | 2 | 3 | 4 | 5 | 6 | 7 | 8 | 9 | 10 |

Listar todos os Produtos desta Certificado



Nova Pesquisa

Certificados | Produtos | Serviços | Empresas | Organismos Credenciados

BRASIL



----- Site do Inmetro -----



Certificados

Produtos

Serviços

Empresas

Organismos
Acreditados



Produtos e Serviços com Conformidade Avaliada

Certificados

Dados do Certificado

Organismo Acreditado	Instituto Falcão Bauer da Qualidade - IFBQ
Nº do Certificado	08338-10/2020
Classe do Produto	Pneus Novos - Portaria Inmetro nº 544/2012 / Portaria Inmetro nº 379/2021
Data de Emissão	03/09/2020
Data de Validade	02/09/2024
Tipo do Certificado	Produto
Laboratório de Ensaio	
Nº do Rel. de Ensaio	
Documento Normativo	Portaria Inmetro nº 544 de 25/10/2012

Listar Produtos

Listar Empresas



Nova Pesquisa

Certificados | Produtos | Serviços | Empresas | Organismos Credenciados

g

v

Handwritten signature

BRASIL

[..... Site do Inmetro](#)

Site de Interesse



Mapa do Site



Ouvidoria



Fale com o Inmetro

Certificados

Produtos

Serviços

Empresas

Organismos
Acreditados

voltar

Produtos e Serviços com Conformidade Avaliada

Produtos

Número do Certificado: 08338-10/2020

Listagem de Produtos por Certificado

Encontrado(s) 146 Produto(s) para este Certificado

Página 3

▼Marca (Clique para detalhes)	▼Modelo	▼Importado	▼Nº do Lote
HIFLY	185/55R15 82V HF201	Sim	
HIFLY	185/55R16 83V HF805	Sim	
HIFLY	195/55R15 85V HF-261	Sim	
HIFLY	195/55R15 85V HF201	Sim	
HIFLY	195/55R15 85V HF805	Sim	
HIFLY	195/60R15 88V HF201	Sim	
HIFLY	205/55R15 88V HF805	Sim	
HIFLY	205/55R16 91V HF-261	Sim	
HIFLY	205/55R16 91V HF909	Sim	
HIFLY	205/60R15 91V HF201	Sim	
HIFLY	205/60R16 92V HF201	Sim	
HIFLY	215/60R16 95V HF-261	Sim	
HIFLY	215/60R16 95V HF201	Sim	
HIFLY	215/60R16 95V VIGOROUS HP801	Sim	
HIFLY	225/55R18 98V VIGOROUS HP801	Sim	

1 | 2 | 3 | 4 | 5 | 6 | 7 | 8 | 9 | 10 |

[Listar todos os Produtos deste Certificado](#)

topo

Nova Pesquisa

[Certificados](#) | [Produtos](#) | [Serviços](#) | [Empresas](#) | [Organismos Credenciados](#)

g

v

BRASIL



----- Site do Inmetro ----- v

 Sites de Interesse
 Mapa do Site
 Ouvidoria
 Fale com o Inmetro

[Certificados](#) | [Produtos](#) | [Serviços](#) | [Empresas](#) | [Organismos Acreditados](#)



Produtos e Serviços com Conformidade Avaliada

Certificados

Dados do Certificado	
Organismo Acreditado	Instituto Falcão Bauer da Qualidade - IFBQ
Nº do Certificado	08338-10/2020
Classe do Produto	Pneus Novos - Portaria Inmetro nº 544/2012 / Portaria Inmetro nº 379/2021
Data de Emissão	03/09/2020
Data de Validade	02/09/2024
Tipo do Certificado	Produto
Laboratório de Ensaio	
Nº do Rel. de Ensaio	
Documento Normativo	Portaria Inmetro nº 544 de 25/10/2012

[Listar Produtos](#)
[Listar Empresas](#)



Nova Pesquisa
 Certificados | Produtos | Serviços | Empresas | Organismos Credenciados

g

ze

BRASIL

[----- Site do Inmetro -----](#)
Sites de
InteresseMapa
do Site

Ouvidoria

Fale com
o Inmetro

Certificados

Produtos

Serviços

Empresas

Organismos
Acreditados

voltar

Produtos e Serviços com Conformidade Avaliada

Produtos

Número do Certificado: 04P-0005.15-04

Listagem de Produtos por Certificado

Encontrado(s) 39 Produto(s) para este Certificado

Página 2

▼Marca (Clique para detalhes)	▼Modelo	▼Importado	▼N° do Lote
Goodyear	Goodyear 195/65R15 91H TL Direction Sport SL / 800293	Não	
Goodyear	Goodyear 195/65R15 91H TL Efficientgrip Performance SL / 800296	Não	
Goodyear	Goodyear 195/65R15 91H TL Efficientgrip Performance SL / 801059	Não	
Goodyear	Goodyear 195/65R15 91H TL Efficientgrip Performance SL / 801401	Sim	
Goodyear	Goodyear 195/65R15 91H TL Efficientgrip Performance SL / 801447	Sim	
Goodyear	Goodyear 205/65R15 94H TL Efficientgrip Performance SL / 800297	Não	
Goodyear	Goodyear 205/65R15 94H TL SL Wrangler Fortitude HT / 801520	Sim	
Goodyear	Goodyear 205/65R15 94H TL Wrangler SUV SL / 800301	Não	
Goodyear	Goodyear 205/65R16 95H Efficientgrip SUV / 801529	Sim	
Goodyear	Goodyear 205/65R16 95H TL Efficientgrip SUV SL / 800945	Não	
Goodyear	Goodyear 205/65R16 95H TL SL Efficientgrip SUV / 801577	Sim	
Goodyear	Goodyear 215/65R16 98H TL Efficientgrip SUV SL / 800298	Não	
Goodyear	Goodyear 215/65R16 98H TL Wrangler SUV SL / 800920	Sim	
Goodyear	Goodyear 215/65R16 98H TL Wrangler SUV SL / 800980	Não	
Goodyear	Goodyear 225/65R17 102H TL Efficientgrip SUV SL / 800299	Não	

1 | 2 | 3 |

[Listar todos os Produtos desta Certificado](#)

Nova Pesquisa

[Certificados](#) | [Produtos](#) | [Serviços](#) | [Empresas](#) | [Organismos Credenciados](#)

BRASIL



----- Site do Inmetro -----



- Certificados
- Produtos
- Serviços
- Empresas
- Organismos Acreditados



Produtos e Serviços com Conformidade Avaliada

Certificados

Dados do Certificado	
Organismo Acreditado	IQA - Instituto da Qualidade Automotiva
Nº do Certificado	04P-0005.15-04
Classe do Produto	Pneus Novos - Portaria Inmetro nº 544/2012 / Portaria Inmetro nº 379/2021
Data de Emissão	20/03/2020
Data de Validade	20/03/2024
Tipo do Certificado	Produto
Laboratório de Ensaio	Goodyear do Brasil Produtos de Borracha Ltda.
Nº do Rel. de Ensaio	04P-0005.15-30RE de 01/12/2021
Documento Normativo	Portaria Inmetro nº 544 de 25/10/2012

- Listar Produtos
- Listar Empresas



Nova Pesquisa
 Certificados | Produtos | Serviços | Empresas | Organismos Credenciados

g

20

BRASIL



----- Site do Inmetro ----- v

Sites de
InteresseMapa
do Site

Ouvidoria

Fale com
o Inmetro

Certificados

Produtos

Serviços

Empresas

Organismos
Acreditados

voltar

Produtos e Serviços com Conformidade Avaliada

Produtos

Número do Certificado: 08338-20/2020

Listagem de Produtos por Certificado

Encontrado(s) 220 Produto(s) para este Certificado

Página 3

Marca (Clique para detalhes)	Modelo	Importado	Nº do Lote
ecovision	33X12.50R15LT 6PR 109Q VI-186MT	Sim	
ecovision	7.50R16LT 8PR 114/112R V-07	Sim	
ecovision	LT245/70R16 8PR 113/110S VI-286AT	Sim	
ecovision	LT255/70R15 6PR 107/103S VI-286AT	Sim	
ecovision	LT265/70R15 6PR 109/105S VI-286AT	Sim	
HIFLY	195/75R16C 8PR 107/105R SUPER2000	Sim	
HIFLY	195R14C 8PR 106/104R SUPER2000	Sim	
HIFLY	195R14C 8PR 106/104R SUPER5000	Sim	
HIFLY	195R15C 8PR 106/104R SUPER2000	Sim	
HIFLY	195R15C 8PR 106/104R SUPER5000	Sim	
HIFLY	205/65R16C 8PR 107/105T SUPER2000	Sim	
HIFLY	205/70R15C 8PR 106/104R SUPER2000	Sim	
HIFLY	205/75R16C 8PR 110/108R SUPER2000	Sim	
HIFLY	205R14C 8PR 109/107Q SUPER2000	Sim	
HIFLY	205R16C 8PR 110/108Q SUPER2000	Sim	

1 | 2 | 3 | 4 | 5 | 6 | 7 | 8 | 9 | 10 |

Primeira Última

Próximo >>

Listar todos os Produtos
deste Certificado

Nova Pesquisa

Certificados | Produtos | Serviços | Empresas | Organismos Credenciados

g

20

k

BRASIL



----- Site do Inmetro ----- v



Site de Interesse



Mapa do Site



Ouvidoria



Fale com o Inmetro

Certificados

Produtos

Serviços

Empresas

Organismos
Acreditados

voltar

Produtos e Serviços com Conformidade Avaliada

Certificados

Dados do Certificado	
Organismo Acreditado	Instituto Falcão Bauer da Qualidade - IFBQ
Nº do Certificado	08338-20/2020
Classe do Produto	Pneus Novos - Portaria Inmetro nº 544/2012 / Portaria Inmetro nº 379/2021
Data de Emissão	03/09/2020
Data de Validade	02/09/2024
Tipo do Certificado	Produto
Laboratório de Ensaio	SHANDONG CHANGFENG TYRES CO., LTD INSPECTION CENTER - ANHUI DEJI AUTOMOBILE INSPECTION CENTER CO., LTD. - QINGDAO ZHILIAN INSPECTION CO., LTD.
Nº do Rel. de Ensaio	L-21-06-002 07/06/2021 - L-21-06-003 07/06/2021 - L-21-06-004 07/06/2021 - L-21-06-005 07/06/2021 - L-21-06-006 07/06/2021 - L-21-06-007 07/06/2021 - L-21-06-008 07/06/2021 - L-21-06-008 07/06/2021 - L-21-06-00907/06/2021
Documento Normativo	Portaria Inmetro nº 544 de 25/10/2012

[Listar Produtos](#)
[Listar Empresas](#)



topo

Nova Pesquisa

[Certificados](#) | [Produtos](#) | [Serviços](#) | [Empresas](#) | [Organismos Credenciados](#)

g

v

V

BRASIL



----- Site do Inmetro ----- ▾

Sites de
InteresseMapa
do Site

Ouvidoria

Fale com
a Inmetro

Certificados

Produtos

Serviços

Empresas

Organismos
Acreditados

voltar

Produtos e Serviços com Conformidade Avaliada

Produtos

Número do Certificado: 08338-20/2020

Listagem de Produtos por Certificado

Encontrado(s) 220 Produto(s) para este Certificado

Página 4

▼Marca (Clique para detalhes)	▼Modelo	▼Importado	▼Nº do Lote
HIFLY	215/60R16C 8PR 108/106R SUPER2000	Sim	
HIFLY	215/65R16C 8PR 109/107T SUPER2000	Sim	
HIFLY	215/70R15C 8PR 109/107R SUPER2000	Sim	
HIFLY	215/70R16C 6PR 108/106T SUPER2000	Sim	
HIFLY	215R14C 8PR 112/110Q SUPER2000	Sim	
HIFLY	225/65R16C 8PR 112/110T SUPER2000	Sim	
HIFLY	225/70R15C 8PR 112/110R SUPER2000	Sim	
HIFLY	225/75R15C 6PR 110/108S VIGOROUS AT601	Sim	
HIFLY	31x10.50R15LT 6PR 109Q VIGOROUS MT602	Sim	
HIFLY	31x10.50R15LT 6PR 109R VIGOROUS AT601	Sim	
HIFLY	31X10.50R15LT 6PR 109Q VIGOROUS MT601	Sim	
HIFLY	31X10.50R15LT 6PR 109R VIGOROUS HT601	Sim	
HIFLY	33x12.50R15LT 6PR 108Q VIGOROUS MT602	Sim	
HIFLY	33X12.50R15LT 6PR 108Q VIGOROUS MT601	Sim	
HIFLY	5.00R12LT 10PR 88/86P SUPER9000	Sim	

1 | 2 | 3 | 4 | 5 | 6 | 7 | 8 | 9 | 10 |

 Primeira
 Última

Próximo >>



topo

Nova Pesquisa

[Certificados](#) | [Produtos](#) | [Serviços](#) | [Empresas](#) | [Organismos Credenciados](#)

BRASIL



----- Site do Inmetro -----



Certificados

Produtos

Serviços

Empresas

Organismos
Acreditados



Produtos e Serviços com Conformidade Avaliada

Certificados

Dados do Certificado	
Organismo Acreditado	Instituto Falcão Bauer da Qualidade - IFBQ
Nº do Certificado	08338-20/2020
Classe do Produto	Pneus Novos - Portaria Inmetro nº 544/2012 / Portaria Inmetro nº 379/2021
Data de Emissão	03/09/2020
Data de Validade	02/09/2024
Tipo do Certificado	Produto
Laboratório de Ensaio	SHANDONG CHANGFENG TYRES CO., LTD INSPECTION CENTER - ANHUI DEJI AUTOMOBILE INSPECTION CENTER CO., LTD. - QINGDAO ZHILIAN INSPECTION CO., LTD.
Nº do Rel. de Ensaio	L-21-06-002 07/06/2021 - L-21-06-003 07/06/2021 - L-21-06-004 07/06/2021 - L-21-06-005 07/06/2021 - L-21-06-006 07/06/2021 - L-21-06-007 07/06/2021 - L-21-06-008 07/06/2021 - L-21-06-009 07/06/2021
Documento Normativo	Portaria Inmetro nº 544 de 25/10/2012

[Listar Produtos](#)

[Listar Empresas](#)



Nova Pesquisa

Certificados | Produtos | Serviços | Empresas | Organismos Credenciados

g

ve

Handwritten signature

BRASIL



----- Site do Inmetro ----- ▾



Certificados

Produtos

Serviços

Empresas

Organismos
Acreditados

voltar

Produtos e Serviços com Conformidade Avaliada

Produtos

Número do Certificado: 08338-21/2020

Listagem de Produtos por Certificado

Encontrado(s) 219 Produto(s) para este Certificado

Página 4

▼Marca (Clique para detalhes)	▼Modelo	▼Importado	▼Nº do Lote
ecovision	LT265/75R16 10PR 123/120Q VI-286MT	Sim	
ecovision	LT265/75R16 10PR 123/120R VI-286AT	Sim	
ecovision	LT265/75R16 10PR 123/120R VI-286HT	Sim	
ecovision	LT275/70R16 8PR 119/116S VI-286AT	Sim	
ecovision	LT285/70R17 10PR 121/118R VI-286AT	Sim	
ecovision	LT285/75R16 10PR 125/123R VI-286AT	Sim	
HIFLY	215/75R16C 10PR 116/114R SUPER2000	Sim	
HIFLY	225/75R16C 12PR 121/120R SUPER2000	Sim	
HIFLY	235/65R16C 10PR 121/119R SUPER2000	Sim	
HIFLY	235/65R16C 8PR 115/113T SUPER2000	Sim	
HIFLY	33x12.50R20LT 10PR 114Q VIGOROUS MT602	Sim	
HIFLY	33X12.50R20LT 10PR 114Q VIGOROUS MT601	Sim	
HIFLY	35x12.50R20LT 10PR 121Q VIGOROUS MT602	Sim	
HIFLY	35X12.50R20LT 10PR 121Q VIGOROUS MT601	Sim	
HIFLY	LT215/85R16 10PR 115/112R VIGOROUS AT601	Sim	

1 | 2 | 3 | 4 | 5 | 6 | 7 | 8 | 9 | 10 |

 Primeira
 Última

Próximo >>

 Listar todos os Produtos
deste Certificado

Nova Pesquisa

[Certificados](#) | [Produtos](#) | [Serviços](#) | [Empresas](#) | [Organismos Credenciados](#)

g

28

BRASIL



----- Site do Inmetro ----- v



- Certificados
- Produtos
- Serviços
- Empresas
- Organismos Acreditados



Produtos e Serviços com Conformidade Avaliada

Certificados

Dados do Certificado	
Organismo Acreditado	Instituto Falcão Bauer da Qualidade - IFBQ
Nº do Certificado	08338-21/2020
Classe do Produto	Pneus Novos - Portaria Inmetro nº 544/2012 / Portaria Inmetro nº 379/2021
Data de Emissão	03/09/2020
Data de Validade	02/09/2024
Tipo do Certificado	Produto
Laboratório de Ensaio	
Nº do Rel. de Ensaio	
Documento Normativo	Portaria Inmetro nº 544 de 25/10/2012

[Listar Produtos](#)
[Listar Empresas](#)



Nova Pesquisa

Certificados | Produtos | Serviços | Empresas | Organismos Credenciados

g

28

Handwritten signature

BRASIL



----- Site do Inmetro ----- ▾



Certificados

Produtos

Serviços

Empresas

Organismos
Acreditados

voltar

Produtos e Serviços com Conformidade Avaliada

Produtos

Número do Certificado: 08338-10/2020

Listagem de Produtos por Certificado

Encontrado(s) 146 Produto(s) para este Certificado

Página 3

▼Marca (Clique para detalhes)	▼Modelo	▼Importado	▼Nº do Lote
HIFLY	185/55R15 82V HF201	Sim	
HIFLY	185/55R16 83V HF805	Sim	
HIFLY	195/55R15 85V HF-261	Sim	
HIFLY	195/55R15 85V HF201	Sim	
HIFLY	195/55R15 85V HF805	Sim	
HIFLY	195/60R15 88V HF201	Sim	
HIFLY	205/55R15 88V HF805	Sim	
HIFLY	205/55R16 91V HF-261	Sim	
HIFLY	205/55R16 91V HF909	Sim	
HIFLY	205/60R15 91V HF201	Sim	
HIFLY	205/60R16 92V HF201	Sim	
HIFLY	215/60R16 95V HF-261	Sim	
HIFLY	215/60R16 95V HF201	Sim	
HIFLY	215/60R16 95V VIGOROUS HP801	Sim	
HIFLY	225/55R18 98V VIGOROUS HP801	Sim	

1 | 2 | 3 | 4 | 5 | 6 | 7 | 8 | 9 | 10 |

Listar todos os Produtos
deste Certificado

Nova Pesquisa

Certificados | Produtos | Serviços | Empresas | Organismos Credenciados

g

U

BRASIL



----- Site do Inmetro -----



- Certificados
- Produtos
- Serviços
- Empresas
- Organismos Acreditados



Produtos e Serviços com Conformidade Avaliada

Certificados

Dados do Certificado	
Organismo Acreditado	Instituto Falcão Bauer da Qualidade - IFBQ
Nº do Certificado	08338-10/2020
Classe do Produto	Pneus Novos - Portaria Inmetro nº 544/2012 / Portaria Inmetro nº 379/2021
Data de Emissão	03/09/2020
Data de Validade	02/09/2024
Tipo do Certificado	Produto
Laboratório de Ensaio	
Nº do Rel. de Ensaio	
Documento Normativo	Portaria Inmetro nº 544 de 25/10/2012

[Listar Produtos](#)
[Listar Empresas](#)



Nova Pesquisa

Certificados | Produtos | Serviços | Empresas | Organismos Credenciados

g

28

[Handwritten signature]

BRASIL



----- Site do Inmetro -----

Sites de
InteresseMapa
do Site

Ouvidoria

Fale com
o Inmetro

Certificados

Produtos

Serviços

Empresas

Organismos
Acreditados

votar

Produtos e Serviços com Conformidade Avaliada

Certificados

Resultado da Consulta:

1 Certificado(s)

0 Produtos(s)

0 Serviços(s)

Página 1

Certificador: FCAV Nº Certificado: **PN-M00272-029-20/8** Tipo: Produto Emissão: 09/07/2020 Validade:
09/07/2024 Status do Certificado: Ativo Doc.Normativo

CNPJ/CPF	Razão Social / Nome (PF)	Nome fantasia	Endereço	Status	Papel da empresa
88368071000192	LUKE EMPREENDIMENTOS E PARTICIPAÇÕES LTDA.	LUKE	ESTRADA DA BATALHA, 2305 - B - PRAZERES - JAB. DOS GUARARAPES, PE - BRASIL Tel: - Email: kropneus@kropneus.com.br	ATIVO	REPRESENTANTE LEGAL
	COMPANHIA HULERA TORNEL, S.A. DE C.V. - CTPD	HULERA TORNEL CTPD	AVENIDA SANTA LUCIA, 311 - SANTA CRUZ ACAYUCAN - DELEGACIÓN AZCAPOTZA, - MÉXICO Tel: (01) 55-5354-0204 Email: ghernandez@tornel.com.mx	ATIVO	CENTRO DE TECNOLOGIA/DESENVOLVIMENTO

▼ Marca	▼ Modelo	▼ Importado	▼ Descrição
JK TYRE	BLAZZE HIT (DESIG: P245/65R17 105T TL (RRC): F; (G): E; 72DB)	SIM	P245/65R17 105T TL (RRC): F; (G): E; 72DB
JK TYRE	ELANZO TOURING (DESIG: P215/65R16 96T TL (RRC): F; (G): E; 72DB)	SIM	P215/65R16 96T TL (RRC): F; (G): E; 72DB
JK TYRE	ELANZO TOURING (DESIG: P225/65R17 100T TL (RRC): F; (G): E; 72DB)	SIM	P225/65R17 100T TL (RRC): F; (G): E; 72DB
MIRAGE III	MIRAGE III (DESIG: P185/65R14 85T TL (RRC): F; (G): E; 72DB)	SIM	P185/65R14 85T TL (RRC): F; (G): E; 72DB
SEIBERLING TR	SEIBERLING TR (DESIG: P185/65R14 85T TL (RRC): F; (G): E; 72DB)	SIM	P185/65R14 85T TL (RRC): F; (G): E; 72DB
JK TYRE	STAR TRAK (DESIG: P185/65R14 85T TL (RRC): F; (G): E; 72DB)	SIM	P185/65R14 85T TL (RRC): F; (G): E; 72DB
TORNEL	TURBO EX (DESIG: P195/65R15 89T TL (RRC): F; (G): E; 72DB)	SIM	P195/65R15 89T TL (RRC): F; (G): E; 72DB
JK TYRE	VECTRA (DESIG: 175/65R14 82T TL (RRC): F; (G): E; 72DB)	SIM	175/65R14 82T TL (RRC): F; (G): E; 72DB
JK TYRE	VECTRA (DESIG: 185/65R15 88T TL (RRC): F; (G): E; 72DB)	SIM	185/65R15 88T TL (RRC): F; (G): E; 72DB



tpe

Nova Pesquisa

Certificados | Produtos | Serviços | Empresas | Organismos Acreditados

BRASIL



----- Site do Inmetro ----- v

Sites de
InteresseMapa
do Site

Ouvidoria

Fale com
o Inmetro

Certificados

Produtos

Serviços

Empresas

Organismos
Acreditados

voltar

Produtos e Serviços com Conformidade Avaliada

Certificados

Dados do Certificado

Organismo Acreditado	FCAV - Fundação Carlos Alberto Vanzolini
Nº do Certificado	PN-M00272-029-20/8
Classe do Produto	Pneus Novos - Portaria Inmetro nº 544/2012 / Portaria Inmetro nº 379/2021
Data de Emissão	09/07/2020
Data de Validade	09/07/2024
Tipo do Certificado	Produto
Laboratório de Ensaio	COMPANHIA HULERA TORNEL, S.A. DE C.V. – Laboratorio de Ensayos
Nº do Rel. de Ensaio	PCED-001-2021, PCED-002-2021, PCED-003-2021, PCED-004-2021 de 23/06/2021 // PCED-005-2021, PCED-006-2021, PCED-007-2021 de 24/06/2021 // PCED-008-2021 de 26/06/2021, PCED-009-2021 de 02/07/2021 e PCED-010-2021 de 27/07/2021
Documento Normativo	Portaria Inmetro nº 379 de 14/09/2021; Portaria Inmetro nº 544 de 25/10/2012

[Listar Produtos](#)
[Listar Empresas](#)

topo

Nova Pesquisa

[Certificados](#) | [Produtos](#) | [Serviços](#) | [Empresas](#) | [Organismos Credenciados](#)

g

v

K

BRASIL



----- Site do Inmetro -----

Sites de Interesse
 Mapa do Site
 Ouvidoria
 Fale com o Inmetro

Certificados

Produtos

Serviços

Empresas

Organismos Acreditados



Produtos e Serviços com Conformidade Avaliada

Produtos

Número do Certificado: 08338-21/2020

Listagem de Produtos por Certificado

Encontrado(s) 219 Produto(s) para este Certificado

Página 4

▼Marca (Clique para detalhes)	▼Modelo	▼Importado	▼N° do Lote
ecovision	LT265/75R16 10PR 123/120Q VI-286MT	Sim	
ecovision	LT265/75R16 10PR 123/120R VI-286AT	Sim	
ecovision	LT265/75R16 10PR 123/120R VI-286HT	Sim	
ecovision	LT275/70R16 8PR 119/116S VI-286AT	Sim	
ecovision	LT285/70R17 10PR 121/118R VI-286AT	Sim	
ecovision	LT285/75R16 10PR 126/123R VI-286AT	Sim	
HIFLY	215/75R16C 10PR 116/114R SUPER2000	Sim	
HIFLY	225/75R16C 12PR 121/120R SUPER2000	Sim	
HIFLY	235/65R16C 10PR 121/119R SUPER2000	Sim	
HIFLY	235/65R16C 8PR 115/113T SUPER2000	Sim	
HIFLY	33x12.50R20LT 10PR 114Q VIGOROUS MT602	Sim	
HIFLY	33x12.50R20LT 10PR 114Q VIGOROUS MT601	Sim	
HIFLY	35x12.50R20LT 10PR 121Q VIGOROUS MT602	Sim	
HIFLY	35x12.50R20LT 10PR 121Q VIGOROUS MT601	Sim	
HIFLY	LT215/85R16 10PR 115/112R VIGOROUS AT601	Sim	

1 | 2 | 3 | 4 | 5 | 6 | 7 | 8 | 9 | 10 |

Primeira Última

Próximo >>

Listar todos os Produtos deste Certificado



Nova Pesquisa

Certificados | Produtos | Serviços | Empresas | Organismos Credenciados

g

20

K

BRASIL



----- Site do Inmetro ----- v

 Sites de Interesse
 Mapa do Site
 Ouvidoria
 Fale com o Inmetro

- Certificados
- Produtos
- Serviços
- Empresas
- Organismos Acreditados



Produtos e Serviços com Conformidade Avaliada

Certificados

Dados do Certificado	
Organismo Acreditado	Instituto Falcão Bauer da Qualidade - IFBQ
Nº do Certificado	08338-21/2020
Classe do Produto	Pneus Novos - Portaria Inmetro nº 544/2012 / Portaria Inmetro nº 379/2021
Data de Emissão	03/09/2020
Data de Validade	02/09/2024
Tipo do Certificado	Produto
Laboratório de Ensaio	
Nº do Rel. de Ensaio	
Documento Normativo	Portaria Inmetro nº 544 de 25/10/2012

Listar Produtos
Listar Empresas



Nova Pesquisa

Certificados | Produtos | Serviços | Empresas | Organismos Credenciados

g

ve

K

BRASIL



----- Site do Inmetro ----- ▾

Sites de
InteresseMapa
do Site

Ouvidoria

Fale com
o Inmetro

Certificados

Produtos

Serviços

Empresas

Organismos
Acreditados

voltar

Produtos e Serviços com Conformidade Avaliada

Produtos

Número do Certificado: NCC 20.06454

Listagem de Produtos por Certificado

Encontrado(s) 15 Produto(s) para este Certificado

Página 1

▼Marca (Clique para detalhes)	▼Modelo	▼Importado	▼N° do Lote
APLUS	215/75R17.5 127/124M D801	Sim	
APLUS	215/75R17.5 127/124M S201	Sim	
APLUS	215/75R17.5 127/124M T706	Sim	
COMPASAL	215/75R17.5 127/124M CPD81	Sim	
COMPASAL	215/75R17.5 127/124M CPS21	Sim	
COMPASAL	215/75R17.5 127/124M CPT76	Sim	
LANVIGATOR	215/75R17.5 127/124M D801	Sim	
LANVIGATOR	215/75R17.5 127/124M S201	Sim	
LANVIGATOR	215/75R17.5 127/124M T706	Sim	
ROYALBLACK	215/75R17.5 127/124M RD801	Sim	
ROYALBLACK	215/75R17.5 127/124M RS201	Sim	
ROYALBLACK	215/75R17.5 127/124M RT706	Sim	
WINDFORCE	215/75R17.5 127/124M WD2020	Sim	
WINDFORCE	215/75R17.5 127/124M WH1020	Sim	
WINDFORCE	215/75R17.5 127/124M WT3000	Sim	

Listar todos os Produtos
deste Certificado

Nova Pesquisa

Certificados | Produtos | Serviços | Empresas | Organismos Credenciados

g

22

K

BRASIL



----- Site do Inmetro -----

Sites de Interesse
 Mapa do Site
 Ouvidoria
 Fale com o Inmetro

- Certificados
- Produtos
- Serviços
- Empresas
- Organismos Acreditados



Produtos e Serviços com Conformidade Avaliada

Certificados

Dados do Certificado	
Organismo Acreditado	NCC CERTIFICAÇÕES DO BRASIL LTDA.
Nº do Certificado	NCC 20.06454
Classe do Produto	Pneus Novos - Portaria Inmetro nº 544/2012 / Portaria Inmetro nº 379/2021
Data de Emissão	21/07/2020
Data de Validade	21/07/2024
Tipo do Certificado	Produto
Laboratório de Ensaio	Shandong Haohua Tire Co., Ltd Laboratory
Nº do Rel. de Ensaio	HHSYS-2020-07-002 (11/07/2020); HHSYS- HHSYS-Q20220417-002 (17/04/2022)
Documento Normativo	Portaria Inmetro nº 544 de 25/10/2012

[Listar Produtos](#)
[Listar Empresas](#)



Nova Pesquisa

Certificados | Produtos | Serviços | Empresas | Organismos Credenciados

g

29

BRASIL



----- Site do Inmetro -----

[Sites de Interesse](#)
[Mapa do Site](#)
[Ouvidoria](#)
[Fale com o Inmetro](#)

Certificados

Produtos

Serviços

Empresas

Organismos
Acreditados



Produtos

Produtos e Serviços com Conformidade Avaliada

Número do Certificado: NCC 20.06454

Listagem de Produtos por Certificado

Encontrado(s) 15 Produto(s) para este Certificado

Página 1

▼Marca (Clique para detalhes)	▼Modelo	▼Importado	▼Nº do Lote
APLUS	215/75R17.5 127/124M D801	Sim	
APLUS	215/75R17.5 127/124M S201	Sim	
APLUS	215/75R17.5 127/124M T706	Sim	
COMPASAL	215/75R17.5 127/124M CPD81	Sim	
COMPASAL	215/75R17.5 127/124M CPS21	Sim	
COMPASAL	215/75R17.5 127/124M CPT76	Sim	
LANVIGATOR	215/75R17.5 127/124M D801	Sim	
LANVIGATOR	215/75R17.5 127/124M S201	Sim	
LANVIGATOR	215/75R17.5 127/124M T706	Sim	
ROYALBLACK	215/75R17.5 127/124M RD801	Sim	
ROYALBLACK	215/75R17.5 127/124M RS201	Sim	
ROYALBLACK	215/75R17.5 127/124M RT706	Sim	
WINDFORCE	215/75R17.5 127/124M WD2020	Sim	
WINDFORCE	215/75R17.5 127/124M WH1020	Sim	
WINDFORCE	215/75R17.5 127/124M WT3000	Sim	

Listar todos os Produtos deste Certificado



Nova Pesquisa

Certificados | Produtos | Serviços | Empresas | Organismos Credenciados

g

K

20

BRASIL



----- Site do Inmetro -----



Certificados

Produtos

Serviços

Empresas

Organismos Acreditados



Produtos e Serviços com Conformidade Avaliada

Certificados

Dados do Certificado	
Organismo Acreditado	NCC CERTIFICAÇÕES DO BRASIL LTDA.
Nº do Certificado	NCC 20.06454
Classe do Produto	Pneus Novos - Portaria Inmetro nº 544/2012 / Portaria Inmetro nº 379/2021
Data de Emissão	21/07/2020
Data de Validade	21/07/2024
Tipo do Certificado	Produto
Laboratório de Ensaio	Shandong Haohua Tire Co., Ltd Laboratory
Nº do Rel. de Ensaio	HHSYS-2020-07-002 (11/07/2020); HHSYS- HHSYS-Q20220417-002 (17/04/2022)
Documento Normativo	Portaria Inmetro nº 544 de 25/10/2012



Nova Pesquisa

Certificados | Produtos | Serviços | Empresas | Organismos Credenciados

g

[Handwritten signature]

29

BRASIL



----- Site do Inmetro -----



Certificados

Produtos

Serviços

Empresas

Organismos
Acreditados

Produtos e Serviços com Conformidade Avaliada



Produtos

Número do Certificado: 08338-12/2020

Listagem de Produtos por Certificado

Encontrado(s) 6 Produto(s) para este Certificado

Página 1

▼Marca (Clique para detalhes)	▼Modelo	▼Importado	▼Nº do Lote
ecovision	235/75R15 109SXL VI-286AT	Sim	
HIFLY	235/75R15 109SXL VIGOROUS AT601	Sim	
MIRAGE	235/75R15 109SXL MR-AT172	Sim	
ONYX	235/75R15 109SXL NY-AT187	Sim	
SUNFULL	"235/75R15 109SXL MONT-PRO AT782"	Sim	
TORQUE	235/75R15 109SXL TQ-AT701	Sim	

Listar todos os Produtos deste Certificado



Nova Pesquisa

Certificados | Produtos | Serviços | Empresas | Organismos Credenciados

g

K

g

BRASIL



----- Site do Inmetro ----- v

 [Site de Interesse](#)
 [Mapa do Site](#)
 [Ouvidoria](#)
 [Fale com o Inmetro](#)

- Certificados
- Produtos
- Serviços
- Empresas
- Organismos Acreditados



Produtos e Serviços com Conformidade Avaliada

Certificados

Dados do Certificado	
Organismo Acreditado	Instituto Falcão Bauer da Qualidade - IFBQ
Nº do Certificado	08338-12/2020
Classe do Produto	Pneus Novos - Portaria Inmetro nº 544/2012 / Portaria Inmetro nº 379/2021
Data de Emissão	03/09/2020
Data de Validade	02/09/2024
Tipo do Certificado	Produto
Laboratório de Ensaio	
Nº do Rel. de Ensaio	
Documento Normativo	Portaria Inmetro nº 544 de 25/10/2012

Listar Produtos
Listar Empresas



Nova Pesquisa

Certificados | Produtos | Serviços | Empresas | Organismos Credenciados

g

Q

K

BRASIL



----- Site do Inmetro -----

 Sites de Interesse
  Mapa do Site
  Ouvidoria
  Fale com o Inmetro

Certificados

Produtos

Serviços

Empresas

Organismos Acreditados

Produtos e Serviços com Conformidade Avalada



Produtos

Número do Certificado: NCC 20.06455

Listagem de Produtos por Certificado

Encontrado(s) 29 Produto(s) para este Certificado

Página 2

▼Marca (Clique para detalhes)	▼Modelo	▼Importado	▼Nº do Lote
LANVIGATOR	235/75R17.5 132/130M S201	Sim	
LANVIGATOR	235/75R17.5 132/130M T706	Sim	
ROYALBLACK	215/75R17.5 135/133J RD801	Sim	
ROYALBLACK	215/75R17.5 135/133J RS201	Sim	
ROYALBLACK	215/75R17.5 135/133J RT706	Sim	
ROYALBLACK	235/75R17.5 132/130M RD801	Sim	
ROYALBLACK	235/75R17.5 132/130M RS201	Sim	
ROYALBLACK	235/75R17.5 132/130M RT706	Sim	
WINDFORCE	215/75R17.5 135/133J WD2020	Sim	
WINDFORCE	215/75R17.5 135/133J WH1020	Sim	
WINDFORCE	215/75R17.5 135/133J WT3000	Sim	
WINDFORCE	235/75R17.5 132/130M WD2020	Sim	
WINDFORCE	235/75R17.5 132/130M WH1020	Sim	
WINDFORCE	235/75R17.5 132/130M WT3000	Sim	

1 | 2 |

Listar todos os Produtos deste Certificado



Nova Pesquisa

Certificados | Produtos | Serviços | Empresas | Organismos Credenciados

g

29

K

BRASIL



----- Site do Inmetro ----- v

 Sites de Interesse
 Mapa do Site
 Ouvidoria
 Fale com o Inmetro

Certificados

Produtos

Serviços

Empresas

Organismos Acreditados



Produtos e Serviços com Conformidade Avaliada

Certificados

Dados do Certificado	
Organismo Acreditado	NCC CERTIFICAÇÕES DO BRASIL LTDA.
Nº do Certificado	NCC 20.06455
Classe do Produto	Pneus Novos - Portaria Inmetro nº 544/2012 / Portaria Inmetro nº 379/2021
Data de Emissão	21/07/2020
Data de Validade	21/07/2024
Tipo do Certificado	Produto
Laboratório de Ensaio	Shandong Haohua Tire Co., Ltd Laboratory; Qingdao Product Quality Supervision and Testing Research; BV-HUANYU Testing Technology Co., Ltd.
Nº do Rel. de Ensaio	HHSYS-2020-07-005 (05/06/2020), HHSYS-2021-04-014 (12/04/2021), 202126001052 (22/04/2021), AUSY-HZB-P2104000901 (22/04/2021)
Documento Normativo	Portaria Inmetro nº 544 de 25/10/2012; Portaria Inmetro nº 379 de 14/09/2021

Listar Produtos

Listar Empresas



Nova Pesquisa

Certificados | Produtos | Serviços | Empresas | Organismos Credenciados

g

ve

A

BRASIL



----- Site do Inmetro -----



Sites de Interesse



Mapa do Site



Ouvidoria



Fale com o Inmetro

Certificados

Produtos

Serviços

Empresas

Organismos
Acreditados

voltar

Produtos e Serviços com Conformidade Avaliada

Produtos

Número do Certificado: PN-M00272-029-20/23

Listagem de Produtos por Certificado

Encontrado(s) 35 Produto(s) para este Certificado

Página 1

▼Marca (Clique para detalhes)	▼Modelo	▼Importado	▼N° do Lote
CENTELLA	CL 150 (Descrição: 7.50-16 16PR 124/121M TT)	Sim	
CENTELLA	CL 150 (Descrição: 7.50-17 10PR 121/116L TT)	Sim	
CENTELLA	CR 100 (Descrição: 7.50-16LT 14PR 123/119M TT)	Sim	
JK TYRE	JET RIB (Descrição: 7.50-16 14PR 123/119M TT)	Sim	
JK TYRE	JET RIB (Descrição: 7.50-16 16PR 124/121M TT)	Sim	
JK TYRE	JET RIB (Descrição: 7.50-16LT 10PR 116/112M TT)	Sim	
JK TYRE	JET RIB MX (Descrição: 7.00-16 12PR 115/111M TT)	Sim	
JK TYRE	JET RIB MX (Descrição: 7.00-16 14PR 118/114M TT)	Sim	
JK TYRE	JET RIB MX (Descrição: 7.50-16 14PR 123/119M TT)	Sim	
JK TYRE	JET RIB MX (Descrição: 7.50-16 16PR 124/121M TT)	Sim	
JK TYRE	JET TRAK (Descrição: 7.00-16 14PR 118/114M TT)	Sim	
JK TYRE	JET-TRAK (Descrição: 7.00-15LT 12PR 114/109M TT)	Sim	
JK TYRE	JET-TRAK (Descrição: 7.50-16 16PR 124/121M TT)	Sim	
SPEEDMAX	DRIVE (7.00-16 14PR 118/114M TT)	Sim	
SPEEDMAX	STEER	Sim	

1 | 2 | 3 |

Listar todos os Produtos
deste Certificado

100%

Nova Pesquisa

Certificados | Produtos | Serviços | Empresas | Organismos Credenciados

BRASIL



----- Site do Inmetro ----- ▾



Site de Interesse



Mapa do Site



Ouvidaria



Fale com o Inmetro

Certificados

Produtos

Serviços

Empresas

Organismos
Acreditados

votar

Produtos e Serviços com Conformidade Avaliada

Certificados

Dados do Certificado	
Organismo Acreditado	FCAV - Fundação Carlos Alberto Vanzolini
Nº do Certificado	PN-M00272-029-20/23
Classe do Produto	Pneus Novos - Portaria Inmetro nº 544/2012 / Portaria Inmetro nº 379/2021
Data de Emissão	09/07/2020
Data de Validade	09/07/2024
Tipo do Certificado	Produto
Laboratório de Ensaio	COMPANÍA HULERA TORNEL, S.A. DE C.V. – Laboratorio de Ensayos
Nº do Rel. de Ensaio	PCED-001-2021, PCED-002-2021, PCED-003-2021, PCED-004-2021 de 23/06/2021 // PCED-005-2021, PCED-006-2021, PCED-007-2021 de 24/06/2021 // PCED-008-2021 de 26/06/2021, PCED-009-2021 de 02/07/2021 e PCED-010-2021 de 27/07/2021
Documento Normativo	Portaria Inmetro nº 379 de 14/09/2021; Portaria Inmetro nº 544 de 25/10/2012

[Listar Produtos](#)
[Listar Empresas](#)



topo

Nova Pesquisa

[Certificados](#) | [Produtos](#) | [Serviços](#) | [Empresas](#) | [Organismos Credenciados](#)

g

ve

K

BRASIL



----- Site do Inmetro -----



Site de Interesse



Mapa do Site



Ouidaria



Fale com o Inmetro

Certificados

Produtos

Serviços

Empresas

Organismos
Acreditados

vota

Produtos e Serviços com Conformidade Avaliada

Certificados

Resultado da Consulta:

1 Certificado(s)

0 Produtos(s)

0 Serviços(s)

Página 1

Certificador: ABNT N° Certificado: 94.146/21 Tipo: Produto Emissão: 20/12/2021 Validade: 20/12/2025

Status do Certificado: Ativo Doc.Normativo

CNPJ/CPF	Razão Social / Nome (PF)	Nome fantasia	Endereço	Status	Papel da empresa
82534819000101	ANGELS INVESTIMENTOS LTDA.		AV. JOSÉ MARIA DE BRITO, 601 - - JD. DAS NAÇÕES - FOZ DO IGUAÇU, PR - BRASIL	ATIVO	SOLICITANTE
	QINGDAO FULLRUN TYRE TECH CORP.,LTD.		SOUTHSIDE OF JIAOZHOU BAY HIGHWAY, HETAO STREET, HONGDAO, - ECONOMIC D - SHANDONG - QINGDAO CITY, - CHINA	ATIVO	CENTRO DE TECNOLOGIA/FABRICANTE

▼ Marca	▼ Modelo	▼ Importado	▼ Descrição
XBRI	CURVE PLUS F1 / 170461	SIM	295/80R22,5 18PR 152/149L TL (RRC);D;(G);B;73DB
DURABLE	DR622 / 167339	SIM	295/80R22,5 18PR 152/148M TL (RRC);E;(G);E;78DB
DURABLE	DR623 / 167340	SIM	295/80R22,5 18PR 152/148M TL (RRC);E;(G);E;78DB
DURABLE	DR655 / 167342	SIM	295/80R22,5 18PR 152/148M TL (RRC);E;(G);E;78DB
DURABLE	DR656 / 167343	SIM	295/80R22,5 18PR 152/148M TL (RRC);E;(G);E;78DB
DURABLE	DR755 / 168377	SIM	295/80R22,5 18PR 152/148M TL (RRC);E;(G);E;78DB
DURABLE	DR766 / 168376	SIM	295/80R22,5 18PR 152/148M TL (RRC);E;(G);E;78DB
DURABLE	DR877 / 167341	SIM	295/80R22,5 18PR 152/148M TL (RRC);E;(G);E;78DB
DURABLE	DR88 / 165610	SIM	295/80R22,5 18PR 152/148M TL (RRC);E;(G);E;78DB
DURABLE	DRIVE MAX F1 / 168582	SIM	295/80R22,5 18PR 152/148M TL (RRC);E;(G);E;78DB
XBRI	ECOMIX F1 / 173679	SIM	295/80R22,5 18PR 152/149L TL (RRC);D;(G);B;73DB
XBRI	ECOPLUS F1 / 165609	SIM	295/80R22,5 18PR 152/148M TL (RRC);E;(G);E;78DB
XBRI	ECOWAY F1 / 170484	SIM	295/80R22,5 18PR 152/149M TL (RRC);C;(G);B;74DB
XBRI	FORZA BLOCK F1 / 170502	SIM	295/80R22,5 18PR 152/149K TL (RRC);D;(G);B;77DB
XBRI	FORZA PLUS F1 / 170462	SIM	295/80R22,5 18PR 152/149L TL (RRC);E;(G);B;76DB
XBRI	MIX WORKS F1 / 173678	SIM	295/80R22,5 18PR 152/149L TL (RRC);D;(G);B;73DB
XBRI	ROBUSTO F1 / 165610	NÃO	295/80R22,5 18PR 152/148M TL (RRC);E;(G);E;78DB
FULLRUN	TB755 / 165615	SIM	295/80R22,5 18PR 152/148M TL (RRC);E;(G);E;78DB
FULLRUN	TB766 / 165614	SIM	295/80R22,5 18PR 152/148M TL (RRC);E;(G);E;78DB
FULLRUN	TB766S / 170504	SIM	295/80R22,5 18PR 154/151M TL (RRC);E;(G);E;78DB
SUNSET	TRANSFLEET F1 / 165612	SIM	295/80R22,5 18PR 152/148M TL (RRC);E;(G);E;78DB
SUNSET	TRANSFLEET F2 / 165613	SIM	295/80R22,5 18PR 152/148M TL (RRC);E;(G);E;78DB

g

20



topo

Nova Pesquisa

BRASIL



----- Site do Inmetro ----- v



Certificados

Produtos

Serviços

Empresas

Organismos
Acreditados

Produtos e Serviços com Conformidade Avaliada

Certificados

Dados do Certificado	
Organismo Acreditado	ABNT - Associação Brasileira de Normas Técnicas
Nº do Certificado	94.146/21
Classe do Produto	Pneus Novos - Portaria Inmetro nº 544/2012 / Portaria Inmetro nº 379/2021
Data de Emissão	20/12/2021
Data de Validade	20/12/2025
Tipo do Certificado	Produto
Laboratório de Ensaio	Anhui Deji Automobile Inspection Center Co., Ltd. - CNAS Nº L9084Smithers -LA Certificate Number: 0363.05
Nº do Rel. de Ensaio	FUL-JS-20-089/2021FUL-JS-20-090/2021FUL-JS-20-091/202113/10/2021TBR211001914/10/2021Deji10282021-228/10/2021DJ0021T290K01-1DJ0021T290K02-1DJ0021T209K02-207/11/2021
Documento Normativo	Portaria Inmetro nº 544 de 25/10/2012

[Listar Produtos](#)
[Listar Empresas](#)



Nova Pesquisa

[Certificados](#) | [Produtos](#) | [Serviços](#) | [Empresas](#) | [Organismos Credenciados](#)

BRASIL



----- Site do Inmetro -----



Sites de Interesse



Mapa do Site



Ouvindo



Fale com o Inmetro

Certificados

Produtos

Serviços

Empresas

Organismos
Acreditados

votar

Produtos e Serviços com Conformidade Avaliada

Certificados

Resultado da Consulta:

1 Certificado(s)

0 Produtos(s)

0 Serviços(s)

Página 1

Certificador: ABNT Nº Certificado: 94.146/21 Tipo: Produto Emissão: 20/12/2021 Validade: 20/12/2025

Status do Certificado: Ativo Doc.Normativo

CNPJ/CPF	Razão Social / Nome (PF)	Nome fantasia	Endereço	Status	Papel da empresa
82534819000101	ANGELS INVESTIMENTOS LTDA.		AV. JOSÉ MARIA DE BRITO, 601 -- JD. DAS NAÇÕES - FOZ DO IGUAÇU, PR - BRASIL	ATIVO	SOLICITANTE
	QINGDAO FULLRUN TYRE TECH CORP.,LTD.		SOUTHSIDE OF JIAOZHOU BAY HIGHWAY, HETAO STREET, HONGDAO, - ECONOMIC D - SHANDONG - QINGDAO CITY, - CHINA	ATIVO	CENTRO DE TECNOLOGIA/FABRICANTE

▼ Marca	▼ Modelo	▼ Importado	▼ Descrição
XBRI	CURVE PLUS F1 / 170461	SIM	295/80R22,5 18PR 152/149L TL (RRC):D,(G):B;73DB
DURABLE	DR622 / 167339	SIM	295/80R22,5 18PR 152/148M TL (RRC):E,(G):E;78DB
DURABLE	DR623 / 167340	SIM	295/80R22,5 18PR 152/148M TL (RRC):E,(G):E;78DB
DURABLE	DR655 / 167342	SIM	295/80R22,5 18PR 152/148M TL (RRC):E,(G):E;78DB
DURABLE	DR656 / 167343	SIM	295/80R22,5 18PR 152/148M TL (RRC):E,(G):E;78DB
DURABLE	DR755 / 168377	SIM	295/80R22,5 18PR 152/148M TL (RRC):E,(G):E;78DB
DURABLE	DR766 / 168376	SIM	295/80R22,5 18PR 152/148M TL (RRC):E,(G):E;78DB
DURABLE	DR877 / 167341	SIM	295/80R22,5 18PR 152/148M TL (RRC):E,(G):E;78DB
DURABLE	DR88 / 165616	SIM	295/80R22,5 18PR 152/148M TL (RRC):E,(G):E;78DB
DURABLE	DRIVE MAX F1 / 168582	SIM	295/80R22,5 18PR 152/148M TL (RRC):E,(G):E;78DB
XBRI	ECOMIX F1 / 173679	SIM	295/80R22,5 18PR 152/149L TL (RRC):D,(G):B;73DB
XBRI	ECOPLUS F1 / 165609	SIM	295/80R22,5 18PR 152/148M TL (RRC):E,(G):E;78DB
XBRI	ECOWAY F1 / 170464	SIM	295/80R22,5 18PR 152/149M TL (RRC):C,(G):B;74DB
XBRI	FORZA BLOCK F1 / 170502	SIM	295/80R22,5 18PR 152/149K TL (RRC):D,(G):B;77DB
XBRI	FORZA PLUS F1 / 170462	SIM	295/80R22,5 18PR 152/149L TL (RRC):E,(G):B;76DB
XBRI	MIX WORKS F1 / 173678	SIM	295/80R22,5 18PR 152/149L TL (RRC):D,(G):B;73DB
XBRI	ROBUSTO F1 / 165610	NÃO	295/80R22,5 18PR 152/148M TL (RRC):E,(G):E;78DB
FULLRUN	TB755 / 165615	SIM	295/80R22,5 18PR 152/148M TL (RRC):E,(G):E;78DB
FULLRUN	TB766 / 165614	SIM	295/80R22,5 18PR 152/148M TL (RRC):E,(G):E;78DB
FULLRUN	TB766S / 170504	SIM	295/80R22,5 18PR 154/151M TL (RRC):E,(G):E;78DB
SUNSET	TRANSFLEET F1 / 165612	SIM	295/80R22,5 18PR 152/148M TL (RRC):E,(G):E;78DB
SUNSET	TRANSFLEET F2 / 165613	SIM	295/80R22,5 18PR 152/148M TL (RRC):E,(G):E;78DB

g

29



topo

Nova Pesquisa

BRASIL



----- Site do Inmetro ----- v



Certificados

Produtos

Serviços

Empresas

Organismos
Acreditados

Produtos e Serviços com Conformidade Avaliada

Certificados

Dados do Certificado	
Organismo Acreditado	ABNT - Associação Brasileira de Normas Técnicas
Nº do Certificado	94.146/21
Classe do Produto	Pneus Novos - Portaria Inmetro nº 544/2012 / Portaria Inmetro nº 379/2021
Data de Emissão	20/12/2021
Data de Validade	20/12/2025
Tipo do Certificado	Produto
Laboratório de Ensaio	Anhui Deji Automobile Inspection Center Co., Ltd. - CNAS Nº L9084Smithers -LA Certificate Number: 0363.05
Nº do Rel. de Ensaio	FUL-JS-20-089/2021FUL-JS-20-090/2021FUL-JS-20-091/202113/10/2021TBR211001914/10/2021Deji10282021-228/10/2021DJ0021T290K01-1DJ0021T290K02-1DJ0021T290K02-207/11/2021
Documento Normativo	Portaria Inmetro nº 544 de 25/10/2012

[Listar Produtos](#)
[Listar Empresas](#)



Nova Pesquisa

[Certificados](#) | [Produtos](#) | [Serviços](#) | [Empresas](#) | [Organismos Credenciados](#)

g

22

/

BRASIL



Site do Inmetro



Sites de Interesse



Mapa do Site



Ouvidoria



Fale com o Inmetro

Certificados

Produtos

Serviços

Empresas

Organismos Acreditados



Certificados

Produtos e Serviços com Conformidade Avaliada

Resultado da Consulta:

1 Certificado(s)

0 Produtos(s)

0 Serviços(s)

Página 1

Certificador: ABNT N° Certificado: 94.146/21 Tipo: Produto Emissão: 20/12/2021 Validade: 20/12/2025

Status do Certificado: Ativo Doc.Normativo

CNPJ/CPF	Razão Social / Nome (PF)	Nome fantasia	Endereço	Status	Papel da empresa
82534819000101	ANGELS INVESTIMENTOS LTDA.		AV. JOSÉ MARIA DE BRITO, 601 -- JD. DAS NAÇÕES - FOZ DO IGUAÇU, PR - BRASIL	ATIVO	SOLICITANTE
	QINGDAO FULLRUN TYRE TECH CORP.LTD.		SOUTHSIDE OF JIAOZHOU BAY HIGHWAY, HETAO STREET, HONGDAO, - ECONOMIC D - SHANDONG - QINGDAO CITY, - CHINA	ATIVO	CENTRO DE TECNOLOGIA/FABRICANTE

▼ Marca	▼ Modelo	▼ Importado	▼ Descrição
XBRI	CURVE PLUS F1 / 170461	SIM	295/80R22.5 18PR 152/149L TL (RRC):D;(G):B;73DB
DURABLE	DR622 / 167339	SIM	295/80R22.5 18PR 152/148M TL (RRC):E;(G):E;78DB
DURABLE	DR623 / 167340	SIM	295/80R22.5 18PR 152/148M TL (RRC):E;(G):E;78DB
DURABLE	DR655 / 167342	SIM	295/80R22.5 18PR 152/148M TL (RRC):E;(G):E;78DB
DURABLE	DR656 / 167343	SIM	295/80R22.5 18PR 152/148M TL (RRC):E;(G):E;78DB
DURABLE	DR755 / 168377	SIM	295/80R22.5 18PR 152/148M TL (RRC):E;(G):E;78DB
DURABLE	DR766 / 168376	SIM	295/80R22.5 18PR 152/148M TL (RRC):E;(G):E;78DB
DURABLE	DR877 / 167341	SIM	295/80R22.5 18PR 152/148M TL (RRC):E;(G):E;78DB
DURABLE	DR88 / 165616	SIM	295/80R22.5 18PR 152/148M TL (RRC):E;(G):E;78DB
DURABLE	DRIVE MAX F1 / 168562	SIM	295/80R22.5 18PR 152/148M TL (RRC):E;(G):E;78DB
XBRI	ECOMIX F1 / 173679	SIM	295/80R22.5 18PR 152/149L TL (RRC):D;(G):B;73DB
XBRI	ECOPLUS F1 / 165609	SIM	295/80R22.5 18PR 152/148M TL (RRC):E;(G):E;78DB
XBRI	ECOWAY F1 / 170464	SIM	295/80R22.5 18PR 152/149M TL (RRC):C;(G):B;74DB
XBRI	FORZA BLOCK F1 / 170502	SIM	295/80R22.5 18PR 152/149K TL (RRC):D;(G):B;77DB
XBRI	FORZA PLUS F1 / 170462	SIM	295/80R22.5 18PR 152/149L TL (RRC):E;(G):B;76DB
XBRI	MIX WORKS F1 / 173678	SIM	295/80R22.5 18PR 152/149L TL (RRC):D;(G):B;73DB
XBRI	ROBUSTO F1 / 165610	NÃO	295/80R22.5 18PR 152/148M TL (RRC):E;(G):E;78DB
FULLRUN	TB755 / 165615	SIM	295/80R22.5 18PR 152/148M TL (RRC):E;(G):E;78DB
FULLRUN	TB766 / 165614	SIM	295/80R22.5 18PR 152/148M TL (RRC):E;(G):E;78DB
FULLRUN	TB766S / 170504	SIM	295/80R22.5 18PR 154/151M TL (RRC):E;(G):E;78DB
SUNSET	TRANSFLEET F1 / 165612	SIM	295/80R22.5 18PR 152/148M TL (RRC):E;(G):E;78DB
SUNSET	TRANSFLEET F2 / 165613	SIM	295/80R22.5 18PR 152/148M TL (RRC):E;(G):E;78DB

Nova Pesquisa

BRASIL



----- Site do Inmetro ----- ▾



Certificados

Produtos

Serviços

Empresas

Organismos
Acreditados

ouvir

Produtos e Serviços com Conformidade Avaliada

Certificados

Dados do Certificado

Organismo Acreditado	ABNT - Associação Brasileira de Normas Técnicas
Nº do Certificado	94.146/21
Classe do Produto	Pneus Novos - Portaria Inmetro nº 544/2012 / Portaria Inmetro nº 379/2021
Data de Emissão	20/12/2021
Data de Validade	20/12/2025
Tipo do Certificado	Produto
Laboratório de Ensaio	Anhui Deji Automobile Inspection Center Co., Ltd. - CNAS Nº L9084Smithers -LA Certificate Number: 0363.05
Nº do Rel. de Ensaio	FUL-JS-20-089/2021FUL-JS-20-090/2021FUL-JS-20-091/202113/10/2021TBR211001914/10/2021Deji10282021-228/10/2021DJ0021T290K01-1DJ0021T290K02-1DJ0021T209K02-207/11/2021
Documento Normativo	Portaria Inmetro nº 544 de 25/10/2012

Listar Produtos

Listar Empresas



lupa

Nova Pesquisa

Certificados | Produtos | Serviços | Empresas | Organismos Credenciados

g

20

BRASIL

(HTTPS://GOV.BR)



Avaliação da Conformidade

Procurando algo?

Página inicial (<http://www.inmetro.gov.br/>)

/ [Qualidade](http://www.inmetro.gov.br/qualidade/) (<http://www.inmetro.gov.br/qualidade/>) / [Registro de objeto](#) (./)

/ [Consultar registros concedidos](#)

Registro de Objeto [Consultar registros concedidos](#)

Detalhes do Registro 000934/2017

Status
Ativo

Concessão
13/02/2017

LUKE EMPREENDIMENTOS E PARTICIPACOES LTDA

Estrada da Batalha, 2305 B Cep:54315-010 | Prazeres - Jaboatao Dos Guarara - PE

Tel: (Telefone) (81) 3205.3000 - roberto@kropneus.com (<mailto:roberto@kropneus.com>) - CNPJ;
(CNPJ)88.368.071/0001-92

Programa de Avaliação da Conformidade

Pneus Novos de Motocicleta, Motoneta e Ciclomotor, Automóvel de Passageiros, inclusive os de uso misto, e rebocados, Veículos Comerciais, Comerciais Leves e Rebocados

Portaria Inmetro

nº (número) 379 de 14/09/2021

Nome de Família

4A2B5C1

Certificado

08309-14/2020

-Pesquisar histórico de alterações

Data	Alteração	Marca	Modelo	Descrição
21/01/2022	Incluído	JK	Jet Way JUC 3	10.00R20 16PR 146/143K TT

BRASIL

(HTTPS://GOV.BR)



Avaliação da Conformidade

Procurando algo?

Página inicial (<http://www.inmetro.gov.br/>)

/ [Qualidade](http://www.inmetro.gov.br/qualidade/) (<http://www.inmetro.gov.br/qualidade/>) / [Registro de objeto \(...\)](#)

/ [Consultar registros concedidos](#)

Registro de Objeto [Consultar registros concedidos](#)

Q Detalhes do Registro 000934/2017

Status
Ativo

Concessão
13/02/2017

LUKE EMPREENDIMENTOS E PARTICIPACOES LTDA

Estrada da Batalha, 2305 B Cep:54315-010 | Prazeres - Jaboatao Dos Guarara - PE

Tel: (Telefone) (81) 3205.3000 - roberto@kropneus.com (<mailto:roberto@kropneus.com>) - **CNPJ:**
(CNPJ)88.368.071/0001-92

Programa de Avaliação da Conformidade

Pneus Novos de Motocicleta, Motoneta e Ciclomotor, Automóvel de Passageiros, inclusive os de uso misto, e rebocados, Veículos Comerciais, Comerciais Leves e Rebocados

Portaria Inmetro

nº (número) 379 de 14/09/2021

Nome de Família

4A2B5C1

Certificado

08309-14/2020

-Pesquisar histórico de alterações

Data	Alteração	Marca	Modelo	Descrição
21/01/2022	Incluído	JK	Jet Way JUC 3	10.00R20 16PR 146/143K TT

BRASIL

(HTTPS://GOV.BR)



Avaliação da
Conformidade

Procurando algo?

Página inicial (<http://www.inmetro.gov.br/>)

/ Qualidade (<http://www.inmetro.gov.br/qualidade/>) / Registro de objeto (...)

/ Consultar registros concedidos

☰ Registro de Objeto Consultar registros concedidos

🔍 Detalhes do Registro 000934/2017

Status

Ativo

Concessão

13/02/2017

LUKE EMPREENDIMENTOS E PARTICIPACOES LTDA

Estrada da Batalha, 2305 B Cep:54315-010 | Prazeres - Jaboatao Dos Guarara - PE

Tel: (Telefone) (81) 3205.3000 - roberto@kropneus.com (<mailto:roberto@kropneus.com>) - [CNPJ:](#)
(CNPJ)88.368.071/0001-92

Programa de Avaliação da Conformidade

Pneus Novos de Motocicleta, Motoneta e Ciclomotor, Automóvel de Passageiros, inclusive os de uso misto, e rebocados, Veículos Comerciais, Comerciais Leves e Rebocados

Portaria Inmetro

nº (número) 379 de 14/09/2021

Nome de Família

4A2B5C1

Certificado

08309-14/2020

-Pesquisar histórico de alterações

Data	Alteração	Marca	Modelo	Descrição
21/01/2022	Incluído	JK	Jet Way JUC 3	10.00R20 16PR 146/143K TT

Data	Alteração	Marca	Modelo	Descrição
21/01/2022	Incluído	JK	Jetsteel JDH	10.00R20 16PR 146/143K TT
21/01/2022	Incluído	JK	Jetsteel JDH 3	10.00R20 16PR 146/143K TT
21/01/2022	Incluído	JK	Jetway JUH 3	10.00R20 16PR 146/143K TT
21/01/2022	Incluído	JK	Jetway JUH 3 +	10.00R20 16PR 146/143K J TT
21/01/2022	Incluído	JK	Jetway JDC	10.00R20 16PR 146/143K TT
21/01/2022	Incluído	JK	Jetsteel JDH	9.00R20 16PR 142/140K TT
21/01/2022	Incluído	JK	Jetsteel JDC3	10.00R20 16PR 146/143K TT
21/01/2022	Incluído	JK	JETWAY JTH	10.00R20 16PR 146/143K TT
21/01/2022	Incluído	VIKRANT	VUC3	10.00 R 20 16PR 146/143K TT
21/01/2022	Incluído	VIKRANT	VUH3+	10.00 R 20 16PR 146/143K TT
21/01/2022	Incluído	VIKRANT	VTH	10.00 R 20 16PR 146/143K TT
30/04/2021	Excluído	JK	10.00R20 16PR 146/143K JET WAY JUC 3	
30/04/2021	Excluído	JK	10.00R20 16PR 146/143K JETSTEEL JDH	
30/04/2021	Excluído	JK	10.00R20 16PR 146/143K JETSTEEL JDH 3	
30/04/2021	Excluído	JK	10.00R20 16PR 146/143K JETWAY JUH 3	
30/04/2021	Excluído	JK	10.00R20 16PR 146/143K JETWAY JUH 3+	
30/04/2021	Excluído	JK	10.00R20 16PR 146/143K JETWAY JDC	

BRASIL

(HTTPS://GOV.BR)



Avaliação da Conformidade

Procurando algo?

Página inicial (<http://www.inmetro.gov.br/>)

/ [Qualidade \(http://www.inmetro.gov.br/qualidade/\)](http://www.inmetro.gov.br/qualidade/) / [Registro de objeto \(...\)](#)

/ [Consultar registros concedidos](#)

☰ Registro de Objeto [Consultar registros concedidos](#)

🔍 Detalhes do Registro 000067/2015

Status

Ativo

Concessão

23/12/2014

LUKE EMPREENDIMENTOS E PARTICIPACOES LTDA

Estrada da Batalha, 2305 B Cep:54315-010 | Prazeres - Jaboatao Dos Guarara - PE

Tel: (Telefone) (81) 3205.3000 - roberto@kropneus.com (<mailto:roberto@kropneus.com>) - [CNPJ](#):
(CNPJ)88.368.071/0001-92

Programa de Avaliação da Conformidade

Pneus Novos de Motocicleta, Motoneta e Ciclomotor, Automóvel de Passageiros, inclusive os de uso misto, e rebocados, Veículos Comerciais, Comerciais Leves e Rebocados

Portaria Inmetro

nº (número) 379 de 14/09/2021

Nome de Família

4A2B7C1

Certificado

08309-15/2020

↳ [Pesquisar histórico de alterações](#)

Data	Alteração	Marca	Modelo	Descrição
01/02/2022	Incluído	JK	JETSTEEL JDC	12.00 R 20 18PR 154/151 K TT

Data	Alteração	Marca	Modelo	Descrição
01/02/2022	Incluído	JK	JETWAY JUH	12.00 R 20 18PR 154/151 K TT
01/02/2022	Incluído	JK	Jetsteel JDH3	11.00R22 152/149K TT
01/02/2022	Incluído	JK	Jetway JUH4	11.00R22 152/149K TT
21/05/2021	Excluído	JK	JETSTEEL JDC	12.00R20 18PR 154/151 K
21/05/2021	Excluído	JK	JETWAY JUH	12.00R20 18PR 154/151 K
21/05/2021	Excluído	JK TYRE	JETSTEEL JDH3	11.00R22 152/149K
21/05/2021	Excluído	JK TYRE	JETWAY JUH4	11.00R22 152/149K
01/02/2022	Excluído	JK	JETSTEEL JDC	12.00 R 20 18PR 154/151 K
01/02/2022	Excluído	JK	JETWAY JUH	12.00 R 20 18PR 154/151 K
01/02/2022	Excluído	JK	Jetsteel JDH3	11.00R22 152/149K
01/02/2022	Excluído	JK	Jetway JUH4	11.00R22 152/149K

<< Voltar

Barra GovBr (<http://www.acessoainformacao.gov.br/>) (<http://www.brasil.gov.br/>)

g

20

BRASIL

(HTTPS://GOV.BR)



Avaliação da Conformidade

Procurando algo?

Página inicial (<http://www.inmetro.gov.br/>)

/ [Qualidade](http://www.inmetro.gov.br/qualidade/) (<http://www.inmetro.gov.br/qualidade/>) / [Registro de objeto](#) (../)

/ [Consultar registros concedidos](#)

☰ Registro de Objeto [Consultar registros concedidos](#)

🔍 Detalhes do Registro 000067/2015

Status

Ativo

Concessão

23/12/2014

LUKE EMPREENDIMENTOS E PARTICIPACOES LTDA

Estrada da Batalha, 2305 B Cep:54315-010 | Prazeres - Jaboatao Dos Guarara - PE

Tel: (Telefone) (81) 3205.3000 - roberto@kropneus.com (<mailto:roberto@kropneus.com>) - [CNPJ](#):
(CNPJ)88.368.071/0001-92

Programa de Avaliação da Conformidade

Pneus Novos de Motocicleta, Motoneta e Ciclomotor, Automóvel de Passageiros, inclusive os de uso misto, e rebocados, Veículos Comerciais, Comerciais Leves e Rebocados

Portaria Inmetro

nº (número) 379 de 14/09/2021

Nome de Família

4A2B7C1

Certificado

08309-15/2020

↳Pesquisar histórico de alterações

Data	Alteração	Marca	Modelo	Descrição
01/02/2022	<input type="button" value="Incluido"/>	JK	JETSTEEL JDC	12.00 R 20 18PR 154/151 K TT

Data	Alteração	Marca	Modelo	Descrição
01/02/2022	Incluído	JK	JETWAY JUH	12.00 R 20 18PR 154/151 K TT
01/02/2022	Incluído	JK	Jetsteel JDH3	11.00R22 152/149K TT
01/02/2022	Incluído	JK	Jetway JUH4	11.00R22 152/149K TT
21/05/2021	Excluído	JK	JETSTEEL JDC	12.00R20 18PR 154/151 K
21/05/2021	Excluído	JK	JETWAY JUH	12.00R20 18PR 154/151 K
21/05/2021	Excluído	JK TYRE	JETSTEEL JDH3	11.00R22 152/149K
21/05/2021	Excluído	JK TYRE	JETWAY JUH4	11.00R22 152/149K
01/02/2022	Excluído	JK	JETSTEEL JDC	12.00 R 20 18PR 154/151 K
01/02/2022	Excluído	JK	JETWAY JUH	12.00 R 20 18PR 154/151 K
01/02/2022	Excluído	JK	Jetsteel JDH3	11.00R22 152/149K
01/02/2022	Excluído	JK	Jetway JUH4	11.00R22 152/149K



<< Voltar

Barra GovBr (<http://www.acessoainformacao.gov.br/>) (<http://www.brasil.gov.br/>)

g

v

/

BRASIL

(HTTPS://GOV.BR)



Avaliação da Conformidade

Página inicial (<http://www.inmetro.gov.br/>)

/ [Qualidade \(http://www.inmetro.gov.br/qualidade/\)](http://www.inmetro.gov.br/qualidade/) / [Registro de objeto \(../\)](#)

/ [Consultar registros concedidos](#)

Registro de Objeto [Consultar registros concedidos](#)

Detalhes do Registro 000067/2015

Status
Ativo

Concessão
23/12/2014

LUKE EMPREENDIMENTOS E PARTICIPACOES LTDA

Estrada da Batalha, 2305 B Cep:54315-010 | Prazeres - Jaboatao Dos Guarara - PE

Tel: (Telefone) (81) 3205.3000 - roberto@kropneus.com (mailto:roberto@kropneus.com) - [CNPJ:](#)
(CNPJ)88.368.071/0001-92

Programa de Avaliação da Conformidade

Pneus Novos de Motocicleta, Motoneta e Ciclomotor, Automóvel de Passageiros, inclusive os de uso misto, e rebocados, Veículos Comerciais, Comerciais Leves e Rebocados

Portaria Inmetro

nº (número) 379 de 14/09/2021

Nome de Família

4A2B7C1

Certificado

08309-15/2020

Pesquisar histórico de alterações

Data	Alteração	Marca	Modelo	Descrição
01/02/2022	<input type="button" value="Incluído"/>	JK	JETSTEEL JDC	12.00 R 20 18PR 154/151 K TT

Data	Alteração	Marca	Modelo	Descrição
01/02/2022	Incluído	JK	JETWAY JUH	12.00 R 20 18PR 154/151 K TT
01/02/2022	Incluído	JK	Jetsteel JDH3	11.00R22 152/149K TT
01/02/2022	Incluído	JK	Jetway JUH4	11.00R22 152/149K TT
21/05/2021	Excluído	JK	JETSTEEL JDC	12.00R20 18PR 154/151 K
21/05/2021	Excluído	JK	JETWAY JUH	12.00R20 18PR 154/151 K
21/05/2021	Excluído	JK TYRE	JETSTEEL JDH3	11.00R22 152/149K
21/05/2021	Excluído	JK TYRE	JETWAY JUH4	11.00R22 152/149K
01/02/2022	Excluído	JK	JETSTEEL JDC	12.00 R 20 18PR 154/151 K
01/02/2022	Excluído	JK	JETWAY JUH	12.00 R 20 18PR 154/151 K
01/02/2022	Excluído	JK	Jetsteel JDH3	11.00R22 152/149K
01/02/2022	Excluído	JK	Jetway JUH4	11.00R22 152/149K

<< Voltar

Barra GovBr (<http://www.acessoainformacao.gov.br/>) (<http://www.brasil.gov.br/>)

g

K

v

BRASIL



----- Site do Inmetro -----



Sites de Interesse



Mapa do Site



Ouvidoria



Fale com o Inmetro

Certificados

Produtos

Serviços

Empresas

Organismos
Acreditados

votar

Produtos e Serviços com Conformidade Avaliada

Certificados

Resultado da Consulta:

1 Certificado(s)

0 Produtos(s)

0 Serviços(s)

Página 1

Certificador: ABNT Nº Certificado: 94.144/21 Tipo: Produto Emissão: 20/12/2021 Validade: 20/12/2025

Status do Certificado: Ativo Doc.Normativo

CNPJ/CPF	Razão Social / Nome (PF)	Nome fantasia	Endereço	Status	Papel da empresa
82534819000101	ANGELS INVESTIMENTOS LTDA.		AV. JOSÉ MARIA DE BRITO, 601 -- JD. DAS NAÇÕES - FOZ DO IGUAÇU, PR - BRASIL	ATIVO	SOLICITANTE
	QINGDAO FULLRUN TYRE TECH CORP.,LTD.		SOUTHSIDE OF JIAOZHOU BAY HIGHWAY, HETAO STREET, HONGDAO, - ECONOMIC D - SHANDONG - QINGDAO CITY, - CHINA	ATIVO	CENTRO DE TECNOLOGIA/FABRICANTE

▼ Marca	▼ Modelo	▼ Importado	▼ Descrição
XBRI	CURVE PLUS F1 / 170467	SIM	275/80R22.5 16PR 149/146L TL (RRC);E;(G);E;78DB
DURABLE	DR622 / 167334	SIM	275/80R22.5 16PR 149/146M TL (RRC);E;(G);E;78DB
DURABLE	DR623 / 167335	SIM	275/80R22.5 16PR 149/146M TL (RRC);E;(G);E;78DB
DURABLE	DR655 / 167337	SIM	275/80R22.5 16PR 149/146M TL (RRC);E;(G);E;78DB
DURABLE	DR656 / 167338	SIM	275/80R22.5 16PR 149/146M TL (RRC);E;(G);E;78DB
DURABLE	DR766 / 168378	SIM	275/80R22.5 16PR 149/146M TL (RRC);E;(G);E;78DB
DURABLE	DR877 / 167336	SIM	275/80R22.5 16PR 149/146M TL (RRC);E;(G);E;78DB
XBRI	ECOPLUS F1 / 165592	SIM	275/80R22.5 16PR 149/146M TL (RRC);E;(G);E;78DB
XBRI	ECOPLUS F1 / 170468	SIM	275/70R22.5 16PR 148/145L TL (RRC);E;(G);E;78DB
XBRI	ECOWAY F1 / 165594	SIM	275/80R22.5 16PR 149/146M TL (RRC);E;(G);E;78DB
XBRI	FORZA PLUS F1 / 173677	SIM	275/80R22.5 16PR 149/146L TL (RRC);E;(G);E;78DB
XBRI	MIX WORKS F1 / 170465	SIM	275/80R22.5 16PR 149/146K TL (RRC);E;(G);E;78DB
XBRI	MIX WORKS F2 / 170466	SIM	275/80R22.5 16PR 149/146K TL (RRC);E;(G);E;78DB
XBRI	ROBUSTO F1 / 165593	SIM	275/80R22.5 16PR 149/146M TL (RRC);E;(G);E;78DB
FULLRUN	TB755 / 165600	SIM	275/80R22.5 16PR 149/146M TL (RRC);E;(G);E;78DB
FULLRUN	TB766 / 165598	SIM	275/80R22.5 16PR 149/146M TL (RRC);E;(G);E;78DB
SUNSET	TRANSFLEET F1 / 165595	SIM	275/80R22.5 16PR 149/146M TL (RRC);E;(G);E;78DB
SUNSET	TRANSFLEET F2 / 165596	SIM	275/80R22.5 16PR 149/146M TL (RRC);E;(G);E;78DB

g

Nova Pesquisa

Certificados | Produtos | Serviços | Empresas | Organismos Acreditados

20



topo

BRASIL



----- Site do Inmetro ----- ▾



Certificados

Produtos

Serviços

Empresas

Organismos
Acreditados

Produtos e Serviços com Conformidade Avaliada

Certificados

Dados do Certificado

Organismo Acreditado	ABNT - Associação Brasileira de Normas Técnicas
Nº do Certificado	94.144/21
Classe do Produto	Pneus Novos - Portaria Inmetro nº 544/2012 / Portaria Inmetro nº 379/2021
Data de Emissão	20/12/2021
Data de Validade	20/12/2025
Tipo do Certificado	Produto
Laboratório de Ensaio	Anhui Deji Automobile Inspection Center Co., Ltd. - CNAS Nº L908Smithers -A2LA Certificate Number: 0363.054
Nº do Rel. de Ensaio	FUL-JS-20-089/2021FUL-JS-20-090/2021FUL-JS-20-091/202113/10/2021TBR2110019 14/10/2021Deji10282021-1Deji10282021-228/10/2021 DJ0021T290K01-1DJ0021T290K02-1DJ0021T209K02-207/11/2021
Documento Normativo	Portaria Inmetro nº 379 de 14/09/2021; Portaria Inmetro nº 544 de 25/10/2012

[Listar Produtos](#)
[Listar Empresas](#)

Nova Pesquisa

[Certificados](#) | [Produtos](#) | [Serviços](#) | [Empresas](#) | [Organismos Credenciados](#)

BRASIL



----- Site do Inmetro -----



Site de Interesse



Mapa do Site



Ouvidoria



Fale com o Inmetro

Certificados

Produtos

Serviços

Empresas

Organismos Acreditados



vota

Produtos e Serviços com Conformidade Avaliada

Certificados

Resultado da Consulta:

1 Certificado(s)

0 Produtos(s)

0 Serviços(s)

Página 1

Certificador: ABNT **Nº Certificado: 94.146/21** **Tipo: Produto** **Emissão: 20/12/2021** **Validade: 20/12/2025**
Status do Certificado: Ativo **Doc.Normativo**

CNPJ/CPF	Razão Social / Nome (PF)	Nome fantasia	Endereço	Status	Papel da empresa
82534819000101	ANGELS INVESTIMENTOS LTDA.		AV. JOSÉ MARIA DE BRITO, 601 - - JD. DAS NAÇÕES - FOZ DO IGUAÇU, PR - BRASIL	ATIVO	SOLICITANTE
	QINGDAO FULLRUN TYRE TECH CORP.LTD.		SOUTHSIDE OF JIAOZHOU BAY HIGHWAY, HETAO STREET, HONGDAO, - ECONOMIC D - SHANDONG - QINGDAO CITY, - CHINA	ATIVO	CENTRO DE TECNOLOGIA/FABRICANTE

▼ Marca	▼ Modelo	▼ Importado	▼ Descrição
XBRI	CURVE PLUS F1 / 170461	SIM	295/80R22.5 18PR 152/149L TL (RRC):D;(G):B;73DB
DURABLE	DR622 / 167330	SIM	295/80R22.5 18PR 152/149M TL (RRC):E;(G):E;78DB
DURABLE	DR623 / 167340	SIM	295/80R22.5 18PR 152/148M TL (RRC):E;(G):E;78DB
DURABLE	DR655 / 167342	SIM	295/80R22.5 18PR 152/149M TL (RRC):E;(G):E;78DB
DURABLE	DR656 / 167343	SIM	295/80R22.5 18PR 152/148M TL (RRC):E;(G):E;78DB
DURABLE	DR755 / 168377	SIM	295/80R22.5 18PR 152/148M TL (RRC):E;(G):E;78DB
DURABLE	DR766 / 168376	SIM	295/80R22.5 18PR 152/148M TL (RRC):E;(G):E;78DB
DURABLE	DR877 / 167341	SIM	295/80R22.5 18PR 152/148M TL (RRC):E;(G):E;78DB
DURABLE	DR88 / 165616	SIM	295/80R22.5 18PR 152/148M TL (RRC):E;(G):E;78DB
DURABLE	DRIVE MAX F1 / 168592	SIM	295/80R22.5 18PR 152/148M TL (RRC):E;(G):E;78DB
XBRI	ECOMIX F1 / 173679	SIM	295/80R22.5 18PR 152/149L TL (RRC):D;(G):B;73DB
XBRI	ECOPLUS F1 / 165609	SIM	295/80R22.5 18PR 152/148M TL (RRC):E;(G):E;78DB
XBRI	ECOWAY F1 / 170464	SIM	295/80R22.5 18PR 152/149M TL (RRC):C;(G):B;74DB
XBRI	FORZA BLOCK F1 / 170502	SIM	295/80R22.5 18PR 152/149K TL (RRC):D;(G):B;77DB
XBRI	FORZA PLUS F1 / 170462	SIM	295/80R22.5 18PR 152/149L TL (RRC):E;(G):B;76DB
XBRI	MIX WORKS F1 / 173678	SIM	295/80R22.5 18PR 152/149L TL (RRC):D;(G):B;73DB
XBRI	ROBUSTO F1 / 165610	NÃO	295/80R22.5 18PR 152/148M TL (RRC):E;(G):E;78DB
FULLRUN	TB755 / 165615	SIM	295/80R22.5 18PR 152/148M TL (RRC):E;(G):E;78DB
FULLRUN	TB766 / 165614	SIM	295/80R22.5 18PR 152/148M TL (RRC):E;(G):E;78DB
FULLRUN	TB766S / 170504	SIM	295/80R22.5 18PR 154/151M TL (RRC):E;(G):E;78DB
SUNSET	TRANSFLEET F1 / 165612	SIM	295/80R22.5 18PR 152/148M TL (RRC):E;(G):E;78DB
SUNSET	TRANSFLEET F2 / 165613	SIM	295/80R22.5 18PR 152/149M TL (RRC):E;(G):E;78DB

g

79



Nova Pesquisa

BRASIL



----- Site do Inmetro -----

 [Site de Interesse](#)
 [Mapa do Site](#)
 [Ouvidoria](#)
 [Fale com o Inmetro](#)

[Certificados](#)
[Produtos](#)
[Serviços](#)
[Empresas](#)
[Organismos Acreditados](#)



Produtos e Serviços com Conformidade Avaliada

Certificados

Dados do Certificado	
Organismo Acreditado	ABNT - Associação Brasileira de Normas Técnicas
Nº do Certificado	94.146/21
Classe do Produto	Pneus Novos - Portaria Inmetro nº 544/2012 / Portaria Inmetro nº 379/2021
Data de Emissão	20/12/2021
Data de Validade	20/12/2025
Tipo do Certificado	Produto
Laboratório de Ensaio	Anhui Deji Automobile Inspection Center Co., Ltd. - CNAS Nº L9084Smithers -LA Certificate Number: 0363.05
Nº do Rel. de Ensaio	FUL-JS-20-089/2021FUL-JS-20-090/2021FUL-JS-20-091/202113/10/2021TBR211001914/10/2021Deji10282021-228/10/2021DJ0021T290K01-1DJ0021T290K02-1DJ0021T209K02-207/11/2021
Documento Normativo	Portaria Inmetro nº 544 de 25/10/2012

[Listar Produtos](#)
[Listar Empresas](#)



Nova Pesquisa
 Certificados | Produtos | Serviços | Empresas | Organismos Credenciados

g

22

BRASIL

(HTTPS://GOV.BR)



Avaliação da Conformidade

Procurando algo?

Página inicial (<http://www.inmetro.gov.br/>)

/ [Qualidade \(http://www.inmetro.gov.br/qualidade/\)](http://www.inmetro.gov.br/qualidade/) / [Registro de objeto \(./\)](#)

/ [Consultar registros concedidos](#)

☰ Registro de Objeto [Consultar registros concedidos](#)

🔍 Detalhes do Registro 000934/2017

Status

Ativo

Concessão

13/02/2017

LUKE EMPREENDIMENTOS E PARTICIPACOES LTDA

Estrada da Batalha, 2305 B Cep:54315-010 | Prazeres - Jaboatao Dos Guarara - PE

Tel: (Telefone) (81) 3205.3000 - roberto@kropneus.com (mailto:roberto@kropneus.com) - CNPJ:
(CNPJ)88.368.071/0001-92

Programa de Avaliação da Conformidade

Pneus Novos de Motocicleta, Motoneta e Ciclomotor, Automóvel de Passageiros, inclusive os de uso misto, e rebocados, Veículos Comerciais, Comerciais Leves e Rebocados

Portaria Inmetro

nº (número) 379 de 14/09/2021

Nome de Família

4A2B5C1

Certificado

08309-14/2020

-Pesquisar histórico de alterações

Data	Alteração	Marca	Modelo	Descrição
21/01/2022	Incluído	JK	Jet Way JUC 3	10.00R20 16PR 146/143K TT

BRASIL

(HTTPS://GOV.BR)



Avaliação da Conformidade

Procurando algo?

Página inicial (<http://www.inmetro.gov.br/>)

/ [Qualidade \(http://www.inmetro.gov.br/qualidade/\)](http://www.inmetro.gov.br/qualidade/) / [Registro de objeto \(...\)](#)

/ [Consultar registros concedidos](#)

☰ Registro de Objeto Consultar registros concedidos

🔍 Detalhes do Registro 000934/2017

Status

Ativo

Concessão

13/02/2017

LUKE EMPREENDIMENTOS E PARTICIPACOES LTDA

Estrada da Batalha, 2305 B Cep:54315-010 | Prazeres - Jaboatao Dos Guarara - PE

Tel: (Telefone) (81) 3205.3000 - roberto@kropneus.com (<mailto:roberto@kropneus.com>) - [CNPJ:](#)
(CNPJ)88.368.071/0001-92

Programa de Avaliação da Conformidade

Pneus Novos de Motocicleta, Motoneta e Ciclomotor, Automóvel de Passageiros, inclusive os de uso misto, e rebocados, Veículos Comerciais, Comerciais Leves e Rebocados

Portaria Inmetro

nº (número) 379 de 14/09/2021

Nome de Família

4A2B5C1

Certificado

08309-14/2020

g

↕Pesquisar histórico de alterações

Data	Alteração	Marca	Modelo	Descrição
21/01/2022	<input type="button" value="Incluído"/>	JK	Jet Way JUC 3	10.00R20 16PR 146/143K TT

Data	Alteração	Marca	Modelo	Descrição
21/01/2022	Incluído	JK	Jetsteel JDH	10.00R20 16PR 146/143K TT
21/01/2022	Incluído	JK	Jetsteel JDH 3	10.00R20 16PR 146/143K TT
21/01/2022	Incluído	JK	Jetway JUH 3	10.00R20 16PR 146/143K TT
21/01/2022	Incluído	JK	Jetway JUH 3 +	10.00R20 16PR 146/143K J TT
21/01/2022	Incluído	JK	Jetway JDC	10.00R20 16PR 146/143K TT
21/01/2022	Incluído	JK	Jetsteel JDH	9.00R20 16PR 142/140K TT
21/01/2022	Incluído	JK	Jetsteel JDC3	10.00R20 16PR 146/143K TT
21/01/2022	Incluído	JK	JETWAY JTH	10.00R20 16PR 146/143K TT
21/01/2022	Incluído	VIKRANT	VUC3	10.00 R 20 16PR 146/143K TT
21/01/2022	Incluído	VIKRANT	VUH3+	10.00 R 20 16PR 146/143K TT
21/01/2022	Incluído	VIKRANT	VTH	10.00 R 20 16PR 146/143K TT
30/04/2021	Excluído	JK	10.00R20 16PR 146/143K JET WAY JUC 3	
30/04/2021	Excluído	JK	10.00R20 16PR 146/143K JETSTEEL JDH	
30/04/2021	Excluído	JK	10.00R20 16PR 146/143K JETSTEEL JDH 3	
30/04/2021	Excluído	JK	10.00R20 16PR 146/143K JETWAY JUH 3	
30/04/2021	Excluído	JK	10.00R20 16PR 146/143K JETWAY JUH 3+	
30/04/2021	Excluído	JK	10.00R20 16PR 146/143K JETWAY JDC	

BRASIL

(HTTPS://GOV.BR)



Avaliação da Conformidade Procurando algo?

Página inicial (<http://www.inmetro.gov.br/>)

/ [Qualidade \(http://www.inmetro.gov.br/qualidade/\)](http://www.inmetro.gov.br/qualidade/) / [Registro de objeto \(../\)](#)

/ [Consultar registros concedidos](#)

☰ Registro de Objeto Consultar registros concedidos

🔍 Detalhes do Registro 000067/2015

Status
Ativo

Concessão
23/12/2014

LUKE EMPREENDIMENTOS E PARTICIPACOES LTDA

Estrada da Batalha, 2305 B Cep:54315-010 | Prazeres - Jaboatao Dos Guarara - PE

Tel: (Telefone) (81) 3205.3000 - roberto@kropneus.com (<mailto:roberto@kropneus.com>) - [CNPJ:](#)
(CNPJ)88.368.071/0001-92

Programa de Avaliação da Conformidade

Pneus Novos de Motocicleta, Motoneta e Ciclomotor, Automóvel de Passageiros, inclusive os de uso misto, e rebocados, Veículos Comerciais, Comerciais Leves e Rebocados

Portaria Inmetro

nº (número) 379 de 14/09/2021

Nome de Família

4A2B7C1

Certificado

08309-15/2020

g

-Pesquisar histórico de alterações

Data	Alteração	Marca	Modelo	Descrição
01/02/2022	<input type="button" value="Incluído"/>	JK	JETSTEEL JDC	12.00 R 20 18PR 154/151 K TT

22

[Handwritten signature]

Data	Alteração	Marca	Modelo	Descrição
01/02/2022	Incluído	JK	JETWAY JUH	12.00 R 20 18PR 154/151 K TT
01/02/2022	Incluído	JK	Jetsteel JDH3	11.00R22 152/149K TT
01/02/2022	Incluído	JK	Jetway JUH4	11.00R22 152/149K TT
21/05/2021	Excluído	JK	JETSTEEL JDC	12.00R20 18PR 154/151 K
21/05/2021	Excluído	JK	JETWAY JUH	12.00R20 18PR 154/151 K
21/05/2021	Excluído	JK TYRE	JETSTEEL JDH3	11.00R22 152/149K
21/05/2021	Excluído	JK TYRE	JETWAY JUH4	11.00R22 152/149K
01/02/2022	Excluído	JK	JETSTEEL JDC	12.00 R 20 18PR 154/151 K
01/02/2022	Excluído	JK	JETWAY JUH	12.00 R 20 18PR 154/151 K
01/02/2022	Excluído	JK	Jetsteel JDH3	11.00R22 152/149K
01/02/2022	Excluído	JK	Jetway JUH4	11.00R22 152/149K



<< Voltar

Barra GovBr (<http://www.acessoainformacao.gov.br/>) (<http://www.brasil.gov.br/>)

g

v

BRASIL

(HTTPS://GOV.BR)



Avaliação da Conformidade

Página inicial (<http://www.inmetro.gov.br/>)

/ [Qualidade \(http://www.inmetro.gov.br/qualidade/\)](http://www.inmetro.gov.br/qualidade/) / [Registro de objeto \(../\)](#)

/ [Consultar registros concedidos](#)

☰ Registro de Objeto [Consultar registros concedidos](#)



🔍 Detalhes do Registro 000067/2015

Status

Ativo

Concessão

23/12/2014

LUKE EMPREENDIMENTOS E PARTICIPACOES LTDA

Estrada da Batalha, 2305 B Cep:54315-010 | Prazeres - Jaboatao Dos Guarara - PE

Tel: (Telefone) (81) 3205.3000 - roberto@kropneus.com (<mailto:roberto@kropneus.com>) - CNPJ: [\(CNPJ\)88.368.071/0001-92](#)

Programa de Avaliação da Conformidade

Pneus Novos de Motocicleta, Motoneta e Ciclomotor, Automóvel de Passageiros, inclusive os de uso misto, e rebocados, Veículos Comerciais, Comerciais Leves e Rebocados

Portaria Inmetro

nº (número) 379 de 14/09/2021

Nome de Família

4A2B7C1

Certificado

08309-15/2020

g

-Pesquisar histórico de alterações

22

Data	Alteração	Marca	Modelo	Descrição
01/02/2022	<input type="button" value="Incluido"/>	JK	JETSTEEL JDC	12.00 R 20 18PR 154/151 K TT

Data	Alteração	Marca	Modelo	Descrição
01/02/2022	Incluído	JK	JETWAY JUH	12.00 R 20 18PR 154/151 K TT
01/02/2022	Incluído	JK	Jetsteel JDH3	11.00R22 152/149K TT
01/02/2022	Incluído	JK	Jetway JUH4	11.00R22 152/149K TT
21/05/2021	Excluído	JK	JETSTEEL JDC	12.00R20 18PR 154/151 K
21/05/2021	Excluído	JK	JETWAY JUH	12.00R20 18PR 154/151 K
21/05/2021	Excluído	JK TYRE	JETSTEEL JDH3	11.00R22 152/149K
21/05/2021	Excluído	JK TYRE	JETWAY JUH4	11.00R22 152/149K
01/02/2022	Excluído	JK	JETSTEEL JDC	12.00 R 20 18PR 154/151 K
01/02/2022	Excluído	JK	JETWAY JUH	12.00 R 20 18PR 154/151 K
01/02/2022	Excluído	JK	Jetsteel JDH3	11.00R22 152/149K
01/02/2022	Excluído	JK	Jetway JUH4	11.00R22 152/149K



<< Voltar

Barra GovBr (<http://www.acessoainformacao.gov.br/>) (<http://www.brasil.gov.br/>)

g

K

29

BRASIL

(HTTPS://GOV.BR)



Avaliação da Conformidade

Página inicial (<http://www.inmetro.gov.br/>)

/ [Qualidade](http://www.inmetro.gov.br/qualidade/) (<http://www.inmetro.gov.br/qualidade/>) / [Registro de objeto](#) (../)

/ [Consultar registros concedidos](#)

☰ Registro de Objeto [Consultar registros concedidos](#)



🔍 Detalhes do Registro 000067/2015

Status

Ativo

Concessão

23/12/2014

LUKE EMPREENDIMENTOS E PARTICIPACOES LTDA

Estrada da Batalha, 2305 B Cep:54315-010 | Prazeres - Jaboatao Dos Guarara - PE

Tel: (Telefone) (81) 3205.3000 - roberto@kropneus.com (<mailto:roberto@kropneus.com>) - [CNPJ](#):
(CNPJ)88.368.071/0001-92

Programa de Avaliação da Conformidade

Pneus Novos de Motocicleta, Motoneta e Ciclomotor, Automóvel de Passageiros, inclusive os de uso misto, e rebocados, Veículos Comerciais, Comerciais Leves e Rebocados

Portaria Inmetro

nº (número) 379 de 14/09/2021

Nome de Família

4A2B7C1

Certificado

08309-15/2020

g
-Pesquisar histórico de alterações

Data	Alteração	Marca	Modelo	Descrição
01/02/2022	<input type="button" value="Incluído"/>	JK	JETSTEEL JDC	12.00 R 20 18PR 154/151 K TT

Data	Alteração	Marca	Modelo	Descrição
01/02/2022	Incluído	JK	JETWAY JUH	12.00 R 20 18PR 154/151 K TT
01/02/2022	Incluído	JK	Jetsteel JDH3	11.00R22 152/149K TT
01/02/2022	Incluído	JK	Jetway JUH4	11.00R22 152/149K TT
21/05/2021	Excluído	JK	JETSTEEL JDC	12.00R20 18PR 154/151 K
21/05/2021	Excluído	JK	JETWAY JUH	12.00R20 18PR 154/151 K
21/05/2021	Excluído	JK TYRE	JETSTEEL JDH3	11.00R22 152/149K
21/05/2021	Excluído	JK TYRE	JETWAY JUH4	11.00R22 152/149K
01/02/2022	Excluído	JK	JETSTEEL JDC	12.00 R 20 18PR 154/151 K
01/02/2022	Excluído	JK	JETWAY JUH	12.00 R 20 18PR 154/151 K
01/02/2022	Excluído	JK	Jetsteel JDH3	11.00R22 152/149K
01/02/2022	Excluído	JK	Jetway JUH4	11.00R22 152/149K

<< Voltar

Barra GovBr (<http://www.acaoainformacao.gov.br/>) (<http://www.brasil.gov.br/>)

g

F

v



Ministério do Meio Ambiente
Instituto Brasileiro do Meio Ambiente e dos Recursos Naturais Renováveis

CADASTRO TÉCNICO FEDERAL
CONSULTA PÚBLICA A CERTIFICADO DE REGULARIDADE - CR



Registro n.º: Data da consulta: CR emitido em: CR válido até:

Dados básicos

CNPJ:

Razão social:

Nome fantasia:

Data de abertura:

Endereço

Logradouro: Complemento:

N.º: Município:

Bairro: UF:

CEP:

Cadastro Técnico Federal de Atividades Potencialmente Poluidoras e Utilizadoras de Recursos Ambientais - CTF/APP

Categoria	Detalhe
21 - Atividades não relacionadas no Anexo VIII da Lei nº 6.938/1981	45 - Importação de pneus e similares - Resolução CONAMA nº 416/2009
21 - Atividades não relacionadas no Anexo VIII da Lei nº 6.938/1981	43 - Importação de veículos automotores para uso próprio - Lei nº 8.723/1993
21 - Atividades não relacionadas no Anexo VIII da Lei nº 6.938/1981	3 - Utilização de substâncias controladas - Protocolo de Montreal
9 - Indústria de Borracha	6 - Fabricação de pneumáticos

Conforme dados disponíveis na presente data, a pessoa jurídica acima possui Certificado de Regularidade em conformidade com as obrigações cadastrais e de prestação de informações ambientais sobre as atividades desenvolvidas sob controle e fiscalização do Ibama, por meio do CTF/APP.

O certificado de regularidade emitido pelo CTF/APP não desobriga a pessoa inscrita de obter licenças, autorizações, permissões, concessões, alvarás e demais documentos exigíveis por instituições federais, estaduais, distritais ou municipais para o exercício de suas atividades.

O Certificado de Regularidade do CTF/APP não habilita o transporte e produtos e subprodutos florestais e faunísticos.

Fechar

	Ministério do Meio Ambiente Instituto Brasileiro do Meio Ambiente e dos Recursos Naturais Renováveis				
	CADASTRO TÉCNICO FEDERAL CONSULTA PÚBLICA A CERTIFICADO DE REGULARIDADE - CR				
Registro n.º:	273624	Data da consulta:	27/10/2022	CR emitido em:	21/10/2022
				CR válido até:	21/01/2023
Dados básicos					
CNPJ:	04.140.399/0001-67				
Razão social:	AUTOAMERICA IMPORTAÇÃO, EXPORTAÇÃO, IND. E COM DE PRODUTOS AUTOMOTIVOS E PNEUMÁTICOS L				
Nome fantasia:	AUTOAMERICA IMP. E EXP. LTDA				
Data de abertura:	03/09/2003				
Endereço					
Logradouro:	RUA SHIRLEI BOEIRA SOUTO	Complemento:			
N.º:	376	Município:	COLOMBO		
Bairro:	CENTRO INDUSTRIAL MAUÁ	UF:	PR		
CEP:	83413-740				
Cadastro Técnico Federal de Atividades Potencialmente Poluidoras e Utilizadoras de Recursos Ambientais - CTF/APP					
Categoria			Detalhe		
21 - Atividades não relacionadas no Anexo VIII da Lei nº 6.938/1981			45 - Importação de pneus e similares - Resolução CONAMA nº 416/2009		
Conforme dados disponíveis na presente data, a pessoa jurídica acima possui Certificado de Regularidade em conformidade com as obrigações cadastrais e de prestação de informações ambientais sobre as atividades desenvolvidas sob controle e fiscalização do Ibama, por meio do CTF/APP.					
O certificado de regularidade emitido pelo CTF/APP não desobriga a pessoa inscrita de obter licenças, autorizações, permissões, concessões, alvarás e demais documentos exigíveis por instituições federais, estaduais, distritais ou municipais para o exercício de suas atividades.					
O Certificado de Regularidade do CTF/APP não habilita o transporte e produtos e subprodutos florestais e faunísticos.					
Fechar					

g

v





Ministério do Meio Ambiente
Instituto Brasileiro do Meio Ambiente e dos Recursos Naturais Renováveis

CADASTRO TÉCNICO FEDERAL
CONSULTA PÚBLICA A CERTIFICADO DE REGULARIDADE - CR



Registro n.º: Data da consulta: CR emitido em: CR válido até:

Dados básicos

CNPJ:
 Razão social:
 Nome fantasia:
 Data de abertura:

Endereço

Logradouro: Complemento:
 N.º: Município:
 Bairro: UF:
 CEP:

Cadastro Técnico Federal de Atividades Potencialmente Poluidoras e Utilizadoras de Recursos Ambientais - CTFIAPP

Categoria	Detalhe
21 - Atividades não relacionadas no Anexo VIII da Lei nº 6.938/1981	45 - Importação de pneus e similares - Resolução CONAMA nº 416/2009
21 - Atividades não relacionadas no Anexo VIII da Lei nº 6.938/1981	44 - Importação de veículos automotores para fins de comercialização - Lei nº 6.723/1993
18 - Transporte, Terminais, Depósitos e Comércio	6 - Comércio de combustíveis e derivados de petróleo
18 - Transporte, Terminais, Depósitos e Comércio	7 - Comércio de produtos químicos e produtos perigosos
18 - Transporte, Terminais, Depósitos e Comércio	81 - Comércio de produtos químicos e produtos perigosos - Resolução CONAMA nº 401/2008
20 - Uso de Recursos Naturais	21 - Importação ou exportação de fauna nativa brasileira
20 - Uso de Recursos Naturais	22 - Importação ou exportação de flora nativa brasileira

Conforme dados disponíveis na presente data, a pessoa jurídica acima possui Certificado de Regularidade em conformidade com as obrigações cadastrais e de prestação de informações ambientais sobre as atividades desenvolvidas sob controle e fiscalização do Ibama, por meio do CTFIAPP.

O certificado de regularidade emitido pelo CTFIAPP não desobriga a pessoa inscrita de obter licenças, autorizações, permissões, concessões, alvarás e demais documentos exigíveis por instituições federais, estaduais, distritais ou municipais para o exercício de suas atividades.

O Certificado de Regularidade do CTFIAPP não habilita o transporte e produtos e subprodutos florestais e faunísticos.

Fechar

g

28

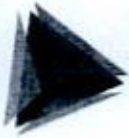

TCEPR

TRIBUNAL DE CONTAS DO ESTADO DO PARANÁ



PROCURADOR GERAL DE CONTAS

Consulta de Impedidos de Licitar

CNPJ: 12324320000186

NENHUM ITEM ENCONTRADO!

[Faint, illegible text from a database or report, possibly containing names and identification numbers.]

g

v



001033

TRIBUNAL DE CONTAS DA UNIÃO

Consulta Consolidada de Pessoa Jurídica

Este relatório tem por objetivo apresentar os resultados consolidados de consultas eletrônicas realizadas diretamente nos bancos de dados dos respectivos cadastros. A responsabilidade pela veracidade do resultado da consulta é do Órgão gestor de cada cadastro consultado. A informação relativa à razão social da Pessoa Jurídica é extraída do Cadastro Nacional da Pessoa Jurídica, mantido pela Receita Federal do Brasil.

Consulta realizada em: 08/11/2022 13:48:19

Informações da Pessoa Jurídica:

Razão Social: VALE DO IGUACU COMERCIO DE PNEUS LTDA
CNPJ: 12.324.320/0001-86

Resultados da Consulta Eletrônica:

Órgão Gestor: TCU
Cadastro: Licitantes Inidôneos
Resultado da consulta: Nada Consta

Para acessar a certidão original no portal do órgão gestor, clique [AQUI](#).

Órgão Gestor: CNJ
Cadastro: CNIA - Cadastro Nacional de Condenações Cíveis por Ato de Improbidade Administrativa e Inelegibilidade
Resultado da consulta: Nada Consta

Para acessar a certidão original no portal do órgão gestor, clique [AQUI](#).

Órgão Gestor: Portal da Transparência
Cadastro: Cadastro Nacional de Empresas Inidôneas e Suspensas
Resultado da consulta: Nada Consta

Para acessar a certidão original no portal do órgão gestor, clique [AQUI](#).

Órgão Gestor: Portal da Transparência
Cadastro: CNEP - Cadastro Nacional de Empresas Punidas
Resultado da consulta: Nada Consta

Para acessar a certidão original no portal do órgão gestor, clique [AQUI](#).

Obs: A consulta consolidada de pessoa jurídica visa atender aos princípios de simplificação

g

29

racionalização de serviços públicos digitais. Fundamento legal: Lei nº 12.965, de 23 de abril de 2014, Lei nº 13.460, de 26 de junho de 2017, Lei nº 13.726, de 8 de outubro de 2018, Decreto nº 8.638 de 15, de janeiro de 2016.

g

22





CATARINENSE PNEUS

RAZÃO SOCIAL: AURORA E-COMERCE LTDA
CNPJ: 44.545.120/0001-40 – I.E: 261456830
RUA JOAO PLANINCHECK, Nº 229, NOVA BRASÍLIA
JARAGUA DO SUL-SC – CEP: 89.252-220

Prefeitura Municipal de TRÊS BARRAS - PR

PREGÃO ELETRÔNICO Nº 66/2022
Processo Administrativo nº 132/2022

Proposta Comercial

NOME DA EMPRESA: AURORA E-COMERCE LTDA

Endereço: Rua João Planincheck, Nº 229 Bairro: Nova Brasília

Cidade: Jaraguá do Sul-SC CEP: 89.252-220 Telefone/Fax: (47) 3842-1699

CNPJ (MF): 44.545.120/0001-40 Inscrição Estadual: 261.456.830 Insc. Municipal: 1008424

E-mail: eletronico@aurorapneus.com.br

Para Contratos: contratos@aurorapneus.com.br

Para Empenhos: pedidos@aurorapneus.com.br

ITEM	QTD	UNID.	DESCRIÇÃO	MARCA/MODELO	PREÇO UNIT.	PREÇO TOTAL
64	23	UNID.	PNEU 1400X24 L2, MÍNIMO 16 LONAS, FINALIDADE MÁQUINAS PESADAS,	ALWAYSRU N - TH34	2489,00	57.247,00
65	15	UNID.	PNEU 17,5X25 L2, MÍNIMO 16 LONAS, FINALIDADE MÁQUINAS PESADAS,	ALWAYSRU N - TH34	3104,00	46.560,00
						RS 103.807,00

VALOR GLOBAL: R\$ 103.807,00 (cento e três mil oitocentos e sete reais)

Prazo de Validade da Proposta: 60 (sessenta) dias corridos, a contar da data marcada para abertura da licitação.

Prazo de Garantia: 05 (cinco) anos, contra defeitos de fabricação, contados da data da entrega dos materiais.

Condições de Fornecimento: Conforme especificações do edital;

Local de Entrega: Conforme ordem de fornecimento;

Dados para assinatura do contrato, caso seja vencedor do certame:

Nome: Francisca Coelho CPF: 051.379.798-05 RG: 372.241-51 SSP/SP

Estado Civil: Solteira

Nacionalidade: Brasileira

Endereço: Rua João Planincheck, Nº 229, Nova Brasília, Jaraguá Do Sul-SC – CEP: 89.252-220

Instrumento que lhe outorga poderes para firmar o referido contrato: Contrato Social

3

22



CATARINENSE PNEUS

RAZÃO SOCIAL: AURORA E-COMERCE LTDA
CNPJ: 44.545.120/0001-40 – I.E: 261456830
RUA JOAO PLANINCHECK, Nº 229, NOVA BRASÍLIA
JARAGUA DO SUL-SC – CEP: 89.252-220

DADOS BANCÁRIOS: Banco: Banco do Brasil Número do Banco: 001 Agência: 5271-X Conta Corrente: 18120-

X

A empresa, por intermédio de seu representante legal abaixo identificado, para todos os efeitos legais e administrativos, sob as penas da lei, DECLARA:

1. Que se responsabiliza pelas transações efetuadas em seu nome, assumindo como firmes e verdadeiras suas propostas e lances, inclusive os atos praticados diretamente ou por seu representante, não cabendo à esta Administração responsabilidade por eventuais danos decorrentes de uso indevido da senha, ainda que por terceiros.
2. Os equipamentos ofertados são novos, não recondicionado(s), não remanufaturado(s) ou reciclado(s), Certificados pelo INMETRO e estão em conformidade com as especificações contidas no presente edital.
3. Que os documentos que compõem o Edital foram colocados à disposição e tomou conhecimento de todas as informações e condições necessárias para a perfeita execução dos serviços licitados.
4. Concorda e se submete a todos os termos, as normas e as especificações do pertinente do edital, bem como, às leis, aos decretos, às portarias e às resoluções, cujas normas incidam sobre a presente licitação;
5. Os valores propostos, bem como aqueles que porventura vierem a ser ofertados através de lances verbais, foram apresentados com seu preço final, sem inclusão de qualquer encargo financeiro ou previsão inflacionária e, que nos preços propostos estão incluídos todos os custos relacionados com a remuneração e encargos sociais, fiscais, trabalhistas e outros pertinentes a execução dos serviços de solução do sistema de totem, objeto da presente licitação, e demais despesas tais como: taxas, impostos, frete, alimentação, transporte, estadia, equipamentos de proteção individual, e demais despesas diretas e indiretas incidentes sobre os mesmos, e todos os demais custos necessários ao perfeito cumprimento das obrigações objeto desta licitação;
6. A empresa cumpre plenamente todos os requisitos de habilitação exigidos nesta licitação e não se encontra declarada inidônea para licitar ou contratar com órgãos da Administração Pública Federal, Estadual, Municipal e do Distrito Federal, inexistindo quaisquer fatos impeditivos à nossa avaliação;
7. Que elaborou de forma independente sua proposta em atendimento ao disposto art. 299 do Código Penal Brasileiro.
8. Que se enquadra na condição de empresa de pequeno porte, nos termos do Art. 3º, Inciso I da LC 123, de 14 de dezembro de 2006, e não está inserida em nenhuma das excludentes hipóteses do § 4º do mesmo Artigo, estando apta a usufruir do tratamento favorecido em licitações, previsto na referida Lei Complementar.

g

28



CATARINENSE PNEUS

RAZÃO SOCIAL: AURORA E-COMERCE LTDA
 CNPJ: 44.545.120/0001-40 – I.E: 261456830
 RUA JOAO PLANINCHECK, Nº 229, NOVA BRASÍLIA
 JARAGUA DO SUL-SC – CEP: 89.252-220

9. Não Possui proprietário, sócios ou funcionários que sejam servidores ou agentes políticos do órgão ou entidade contratante ou responsável pela licitação; Não possui proprietário ou sócio que seja cônjuge, companheiro ou parente em linha reta, colateral ou por afinidade, até o terceiro grau, e por afinidade, até o segundo grau, de agente político do órgão ou entidade contratante ou responsável pela licitação.

Jaraguá do Sul - SC, 08 de novembro de 2022.

Francisca Coelho

AURORA E-COMERCE LTDA
 CNPJ nº 44.545.120/0001-40
 Francisca Coelho
 Empresária/Administradora
 RG nº 372.241-51/SSP-SP
 CPF nº 051.379.798-05

CATARINENSE COMERCIO DE PNEUS LTDA: 44545120000140
 40 P Date: 2022-11-08 14:52:24
 Digitally signed by CATARINENSE COMERCIO DE PNEUS LTDA:

44.545.120/0001-40
CATARINENSE COMERCIO DE PNEUS
 AURORA E-COMERCE LTDA
 RUA JOÃO PLANINCHECK - Nº 229
 BAIRRO NOVA BRASÍLIA
 JARAGUÁ DO SUL-SC - CEP 89.252-220

g

24

ANEXO I

PROPOSTA DE PREÇOS

À Comissão de Licitação

Prefeitura do Município de Três barras do Paraná – PR.

Ref.: Pregão Eletrônico 66/2022

Prezados Senhores,

Apresentamos e submetemos à apreciação de V. S^{as} nossa proposta relativa a AQUISIÇÃO DE PNEUS, CÂMARAS, BICOS E PROTETORES, PARA MANUTENÇÃO DOS VEÍCULOS DA FROTA DO MUNICÍPIO DE ASSIS CHATEAUBRIAND-PR., da licitação em epígrafe.

A Empresa JMC DISTRIBUIDORA DE PNEUS LTDA-EPP inscrita no CNPJ n.º 01795704/0001-60 com sede na Rua Marechal Floriano 2803 –Centro Cascavel Paraná e por intermédio de seu representante legal, o(a) Sr.(a) JOSE CARLOS DEZEN portador(a) do documento de identidade RG n.º 5036764115- emitido pela SSP/ RS e do CPF n.º 497024750-15 obedecendo às condições do ato convocatório, com preços apresentados em algarismos, até **02 (duas) casas após a vírgula**, sem rasuras emendas e entrelinhas, encaminha a seguinte Proposta.

PROPOSTA PNEUS EXCLUSIVO ME-EPP

ITEM	QTDE	UND	DESCRIÇÃO DO ITEM	MARCA	VALOR UNITÁRIO	VALOR TOTAL
1	40	UND	PNEU 175X70 R13, RADIAL SEM CÂMARA, FINALIDADE TRAFEGAR EM ASFALTO	DUNLOP SUMITOMO R1BC10	R\$ 389,93	R\$ 15.597.20
2	30	HND	PENU 185X65 R15, RADIAL SEM CÂMARA, FINALIDADE TRAFEGAR EM ASFALTO	DUNLOP SUMITOMO R1BC10	R\$ 414,95	R\$ 12.448.50
15	30	UND	PNEU 205X65 R16, RADIAL SEM CÂMARA, FINALIDADE TRAFEGAR EM ASFALTO,	DELINTE DH2	665,88	R\$ 19.976.40
41	6	UND	PNEU 14X17,5 R4, MÍNIMO 12 LONAS, FINALIDADE MÁQUINAS PESADAS,	FORERANER 14PR R4 COMUM	R\$ 3.200,00	R\$ 19.200,00
46	30	UND	CAMARA DE AR (PNEU 17,5X25)	TORTUGA TR220	R\$ 390,00	R\$ 11.700,00
49	60	UND	CÂMARA DE AR (PNEU 1000X20)	QBOM TR3	R\$ 135,00	R\$ 8.100,00
50	50	UND	CÂMARA DE AR (PNEU 1100X22)	QBOM TR3	R\$ 159,00	R\$ 7.950,00
52	30	UND	CÂMARA DE AR (PNEU 12X16,5)	TORTUGA TR15	R\$ 189,00	R\$ 5.670,00
57	30	UND	PROTETOR DE CÂMARA DE AR (PNEU 17,5X25)	IRBOFLEX	R\$ 239,00	R\$ 7.170,00

Valor Global da Proposta de preços R\$ 107.812.10(cento e sete mil e oitocentos e doze reais e dez centavos)

g

zg

JMC *Distribuidora
de Pneus Ltda*

CNPJ 01.795.704/0001-60 - Inscr. 903.67970-00

(45) 3037-3032 / (45) 9971-0423Rua Marechal Floriano, 2803 - Centro - Cascavel - Paraná
CEP 85.801-250 - sigapneus.import@gmail.com

1. Quando da elaboração de suas propostas as licitantes deverão considerar os riscos normais inerentes à álea ordinária de sua atividade, uma vez que sobre os preços do objeto deste Pregão não incidirá qualquer espécie de reajuste, salvo na hipótese, devidamente comprovada, de ocorrência da situação prevista na alínea "d" do inciso II do art. 65 da Lei 8.666/93.
2. Prazo de Validade da Proposta: **60 (sesenta) dias**
3. Prazo de Entrega: **10 dias conforme este edital**
4. Pagamento - Banco do Brasil - AG-3508-4 - C/C 8567-7 - Agencia Imigrantes Cascavel PR
5. A apresentação da proposta implica automaticamente no conhecimento pleno e aceitação de todas as condições expressas no edital

Cascavel PR 07 de Novembro de 2022

JOSE CARLOS

DEZEN:49702475015

Assinado de forma digital por JOSE
CARLOS DEZEN:49702475015
Data: 2022.11.06 11:10:42 -01'00'

JOSE CARLOS DEZEN

RG- 5036764115-RS CPF-497024750-15

g

19

VALE DO IGUAÇU

COMÉRCIO DE PNEUS LTDA

VALE DO IGUAÇU PNEUS
CNPJ: 12.324.320/00001-86
Fone: (46) 3532-3210

PROPOSTA DE PREÇOS FINAL

VALDECIR
DA SILVA
MACHADO:6
8120966953

Assinado de forma
digital por
VALDECIR DA SILVA
MACHADO:6812096
6953
Dados: 2022.11.08
14:48:33 -02'00'

Ao
Pregoeiro do Município de Três Barras do Paraná
PREGÃO ELETRÔNICO Nº 66/2022.

A empresa VALE DO IGUAÇU COMERCIO DE PNEUS LTDA - ME, inscrita no CNPJ/MF nº 12.324.320/0001-86, sediada na AVENIDA IPE, Nº 2850, VILA PROGRESSO, Na cidade de QUEDAS DO IGUAÇU, PARANA, através desta, vem apresentar a proposta comercial relativa à licitação modalidade PREGÃO ELETRÔNICO Nº 66/2022, objetivando fornecer os itens abaixo cotados, conforme especificações e anexos que fazem parte do referido edital:

PNEUS (EXCLUSIVO ME/EPP)

LOTE	QTDE	UNID.	DESCRIÇÃO DOS PRODUTOS	MARCA/ MODELO	VALOR UNIT. R\$	VALOR TOTAL R\$
3	30	UNID	PNEU 175X70 R14, RADIAL SEM CÂMARA, FINALIDADE TRAFEGAR EM ASFALTO	JK TYRE VECTRA	419,96	12.598,80
4	30	UNID	PNEU 185X70 R14, RADIAL SEM CÂMARA, FINALIDADE TRAFEGAR EM ASFALTO	JK TYRE VECTRA	427,98	12.839,40
5	10	UNID	PNEU 185R14, 8 LONAS, FINALIDADE (KOMBI)	HIFLY SUPER 2000	479,97	4.799,70
6	30	UNID	PNEU 185X60 R15, RADIAL SEM CÂMARA, FINALIDADE TRAFEGAR EM ASFALTO	X BRI FASTWAY	349,98	10.499,40
7	30	UNID	PNEU 185X65 R15, RADIAL SEM CÂMARA, FINALIDADE TRAFEGAR EM ASFALTO	TRIANGLE TC 101	387,98	11.639,40
8	30	UNID	PNEU 195X55 R15, RADIAL SEM CÂMARA, FINALIDADE TRAFEGAR EM ASFALTO	HIFLY HF 261	394,97	11.849,10
9	20	UNID	PNEU 195X60 R15, RADIAL SEM CÂMARA, FINALIDADE TRAFEGAR EM ASFALTO	HIFLY HF 201	337,99	6.759,80
10	20	UNID	PNEU 195X65 R15, RADIAL SEM CÂMARA, FINALIDADE TRAFEGAR EM ASFALTO	HIFLY HF 261	434,97	8.699,40
11	20	UNID	PNEU 205X70 R15, MINIMO 8 LONAS, RADIAL SEM CÂMARA, FINALIDADE TRAFEGAR EM ASFALTO	HIFLY SUPER 2000	589,99	11.799,80
12	12	UNID	PNEU 205X60 R15, RADIAL SEM CÂMARA, FINALIDADE TRAFEGAR EM ASFALTO.	HIFLY HF 201	387,99	4.655,88
13	12	UNID	PNEU 205X60 R16, RADIAL SEM CÂMARA, FINALIDADE TRAFEGAR EM ASFALTO	HIFLY HF 201	549,99	6.599,88
14	10	UNID	PNEU 205X55 R16, RADIAL SEM CÂMARA, FINALIDADE TRAFEGAR EM ASFALTO.	HIFLY HF 261	431,99	4.319,90
16	20	UNID	PNEU 205X75 R16, RADIAL SEM CÂMARA, FINALIDADE TRAFEGAR EM ASFALTO.	HIFLY SUPER 2000	764,99	15.299,80
17	30	UNID	PNEU 225/65 R16, MINIMO 8 LONAS, RADIAL SEM CÂMARA, FINALIDADE TRAFEGAR EM ASFALTO.	HIFLY SUPER 2000	745,99	22.379,70
18	20	UNID	PNEU 225X75 R16, 8 LONAS, RADIAL SEM CÂMARA, FINALIDADE TRAFEGAR EM ASFALTO.	HIFLY SUPER 2000	839,99	16.799,80
19	10	UNID	PNEU 225X55 R18, RADIAL SEM CÂMARA, FINALIDADE TRAFEGAR EM ASFALTO	HIFLY HP 801	603,00	6.030,00
20	30	UNID	PNEU 175X65 R14, RADIAL L SEM CÂMARA, FINALIDADE TRAFEGAR EM ASFALTO	JK TYRE VECTRA	384,99	11.549,70
21	20	UNID	PNEU 215X75 R16, MISTO, MINIMO 14 LONAS, RADIAL SEM CÂMARA, FINALIDADE TRAFEGAR EM TODOS OS TIPOS DE PAVIMENTOS.	HIFLY SUPER 2000	627,99	12.559,80

STIPLER
Recuperar & reciclar

CNPJ: 12.324.320/0001-86 - Insc. Est: 90528983-71
AVENIDA IPÊ, 2850 - PROGRESSO - FONE/FAX: (46) 3532-3210
CEP: 85460-000 - QUEDAS DO IGUAÇU - PR -

valeigpneus@hotmail.com

g

28

VALE DO IGUAÇU

COMÉRCIO DE PNEUS LTDA

22	40	UNID	PNEU 215X75 R17,5, BORRACHUDO, MÍNIMO 14 LONAS, RADIAL SEM CÂMARA, FINALIDADE TRAFEGAR RODOVIÁRIO,	ROYAL BLACK RD801	960,00	38.400,00
23	40	UNID	PNEU 215X75 R17,5, LISO, MÍNIMO 14 LONAS, RADIAL SEM CÂMARA, FINALIDADE TRAFEGAR RODOVIÁRIO,	ROYAL BLACK RS 201	849,99	33.999,60
24	20	UNID	PNEU 235/75 R15, 10 LONAS, RADIAL SEM CÂMARA, FINALIDADE TRAFEGAR EM TODOS OS PAVIMENTOS,	HIFLY AT 601	679,99	13.599,80
25	15	UNID	PNEU 235/75 R17,5, MISTO, RADIAL SEM CÂMARA, FINALIDADE TRAFEGAR EM ASFALTO,	ROYAL BLACK RD 801	997,99	14.969,85
26	30	UNID	PNEU 7,50X16 BORRACHUDO, MÍNIMO 12 LONAS, COM USO DE CÂMARA, FINALIDADE TRAFEGAR EM TODOS OS TIPOS DE PAVIMENTOS	JK TYRE JET TRAK	974,99	29.249,70
27	10	UNID	PNEU 295/80 R22,5, BORRACHUDO , MÍNIMO 16 LONAS, RADIAL SEM CÂMARA, BANDA PRÉ-MOLDADA DE ALTO PODER DE TRAÇÃO PARA UTILIZAÇÃO FORA DE ESTRADA OU TERRENOS MISTOS,	DURABLE DR755	1.799,95	17.999,50
28	20	UNID	PNEU 295/80 R22,5, MISTO, MÍNIMO 16 LONAS, RADIAL SEM CÂMARA, BANDA PRÉ-MOLDADA DE ALTO PODER DE TRAÇÃO PARA UTILIZAÇÃO FORA DE ESTRADA OU TERRENOS MISTOS,	DURABLE DR 877	2.139,99	42.799,80
29	20	UNID	PNEU 295/80 R22,5, LISO, MÍNIMO 16 LONAS, RADIAL SEM CÂMARA, FINALIDADE TRAFEGAR RODOVIÁRIO,	DURABLE DR 662	1.739,99	34.799,80
30	10	UNID	PNEU 1000R20, BORRACHUDO, 16 LONAS, RADIAL COM CÂMARA, BANDA PRÉ-MOLDADA DE ALTO PODER DE TRAÇÃO PARA UTILIZAÇÃO FORA DE ESTRADA OU TERRENOS MISTOS,	JK TYRE JETWAY JUC3	1.929,99	19.299,90
31	20	UNID	PNEU 1000R20, MISTO, 16 LONAS, RADIAL COM CÂMARA, FINALIDADE TRAFEGAR RODOVIÁRIO,	JK TYRE JETWAY JUC3	2.199,99	43.999,80
32	10	UNID	PNEU 1000R20, LISO , 16 LONAS, RADIAL COM CÂMARA, FINALIDADE TRAFEGAR RODOVIÁRIO	JK TYRE JETWAY JUH3	1.779,87	17.798,70
33	6	UNID	PNEU 1100 R22, MISTO , MÍNIMO 16 LONAS, RADIAL COM CÂMARA, FINALIDADE TRAFEGAR RODOVIÁRIO ,	JK TYRE JETSTEEL JDH3	2.289,99	13.739,94
34	7	UNID	PNEU 1100 R22, LISO, MÍNIMO 16 LONAS, RADIAL COM CÂMARA, FINALIDADE TRAFEGAR RODOVIÁRIO ,	JK TYRE JETWAY JUH4	1.899,99	13.299,93
35	7	UNID	PNEU 1100 R22, BORRACHUDO MISTO, MÍNIMO 16 LONAS, RADIAL COM CÂMARA, BANDA PRÉ-MOLDADA DE ALTO PODER DE TRAÇÃO PARA UTILIZAÇÃO FORA DE ESTRADA OU TERRENOS MISTOS,	JK TYRE JETSTEEL JDH3	2.549,99	17.849,93
36	7	UNID	PNEU 1400X24 L2, MÍNIMO 16 LONAS, FINALIDADE MÁQUINAS PESADAS,	FORERUNNER G2	3.789,99	26.529,93
37	5	UNID	PNEU 17,5X25 L2, MÍNIMO 16 LONAS, FINALIDADE MÁQUINAS PESADAS,	FORERUNNER G2	4.479,99	22.399,95
38	10	UNID	PNEU 19,5X24 R4, MÍNIMO 12 LONAS, FINALIDADE MÁQUINAS PESADAS,	SPEEDWAYS R4	3.784,99	37.849,90
39	6	UNID	PNEU 12/16,5 L2, MÍNIMO 12 LONAS, FINALIDADE MÁQUINAS PESADAS,	SPEEDWAYS SKS1	1.249,99	7.499,94
40	6	UNID	PNEU 12,5X80X18 R4, MÍNIMO 12 LONAS, FINALIDADE MÁQUINAS PESADAS,	SPEEDWAYS R4	1.668,00	10.008,00
42	6	UNID	PNEU 14,9X28, AGRÍCOLA, MÍNIMO 12 LONAS, TM95, COM USO DE CÂMARA, FINALIDADE TRAFEGAR EM TODOS OS TIPOS DE PAVIMENTOS,	FORERUNNER RI	2.849,99	17.099,94
43	6	UNID	PNEU 18,4X30, AGRÍCOLA, MÍNIMO 12 LONAS, COM USO DE CÂMARA, FINALIDADE TRAFEGAR EM TODOS OS TIPOS DE PAVIMENTOS,	SPEEDWAYS RI	3.899,99	17.099,94
44	20	UNID	PNEU 275/80 R22,5, LISO, MÍNIMO 16 LONAS, RADIAL SEM CÂMARA, FINALIDADE TRAFEGAR RODOVIÁRIO,	DURABLE DR622	1.783,99	35.679,80

29

VALE DO IGUAÇU

COMÉRCIO DE PNEUS LTDA

TOTAL	723.952,91
-------	------------

CÂMARAS DE AR (EXCLUSIVO ME/EPP)

LOTE	QTDE	UNID	DESCRIÇÃO DOS PRODUTOS	MARCA / MODELO	VALOR UNIT R\$	VALOR TOTAL R\$
45	20	UNID	CÂMARA DE AR (PNEU 12,5X80X18)	RS TR15	269,99	5.399,80
47	10	UNID	CÂMARA DE AR (PNEU 18,4X30)	RS TR218A	459,99	4.599,90
48	30	UNID	CÂMARA DE AR (PNEU 19,5X24)	RS TR218A	314,99	9.449,70
51	60	UNID	CÂMARA DE AR (PNEU 1400X24)	RS TR220A	259,99	15.599,40
53	12	UNID	CÂMARA DE AR (PNEU 14,9 X28)	RS TR218A	374,99	4.499,88
TOTAL						39.548,68

PROTETORES DE CÂMARA DE AR (EXCLUSIVO ME/EPP)

LOTE	QTDE	UNID.	DESCRIÇÃO DOS PRODUTOS	MARCA / MODELO	VALOR UNIT R\$	VALOR TOTAL R\$
54	30	UNID	PROTETOR DE CÂMARA DE AR (ARO 16)	RUZZI / ANEL DE BORRACHA	36,99	1.109,70
55	70	UNID	PROTETOR DE CÂMARA DE AR (PNEU 1000X20)	RUZZI / ANEL DE BORRACHA	39,99	2.799,30
56	40	UNID	PROTETOR DE CÂMARA DE AR (PNEU 1100X22)	RUZZI / ANEL DE BORRACHA	59,99	2.399,60
TOTAL						6.308,60

PNEUS (AMPLA CONCORRÊNCIA)

LOTE	QTDE	UNID.	DESCRIÇÃO DOS PRODUTOS	MARCA / MODELO	VALOR UNIT. R\$	VALOR TOTAL R\$
58	30	UNID	PNEU 295/80 R22,5, BORRACHUDO, MÍNIMO 16 LONAS, RADIAL SEM CÂMARA, BANDA PRÉ-MOLDADA DE ALTO PODER DE TRACÇÃO PARA UTILIZAÇÃO FORA DE ESTRADA OU TERRENOS MISTOS.	DURABLE DR755	1.799,95	53.998,50
59	30	UNID	PNEU 1000R20, BORRACHUDO, 16 LONAS, RADIAL COM CÂMARA, BANDA PRÉ-MOLDADA DE ALTO PODER DE TRACÇÃO PARA UTILIZAÇÃO FORA DE ESTRADA OU TERRENOS MISTOS.	JK TYRE JETWAY JUC3	1.929,99	57.899,70
60	30	UNID	PNEU 1000R20, LISO, 16 LONAS, RADIAL COM CÂMARA, FINALIDADE TRAFEGAR RODOVIÁRIO	JK TYRE JETWAY JUH3	1.779,87	53.396,10
61	19	UNID	PNEU 1100 R22, MISTO, MÍNIMO 16 LONAS, RADIAL COM CÂMARA, FINALIDADE TRAFEGAR RODOVIÁRIO.	JK TYRE JETSTEEL JDH3	2.289,99	43.509,81
62	23	UNID	PNEU 1100 R22, LISO, MÍNIMO 16 LONAS, RADIAL COM CÂMARA, FINALIDADE TRAFEGAR RODOVIÁRIO.	JK TYRE JETWAY JUH4	1.899,99	43.699,77
63	23	UNID	PNEU 1100 R22, BORRACHUDO MISTO, MÍNIMO 16 LONAS, RADIAL COM CÂMARA, BANDA PRÉ-MOLDADA DE ALTO PODER DE TRACÇÃO PARA UTILIZAÇÃO FORA DE ESTRADA OU TERRENOS MISTOS.	JK TYRE JETSTEEL JDH3	2.549,99	58.649,77
TOTAL						311.153,65

Valor Total por Extenso: 1.080.963,84 (UM MILHAO, OITENTA MIL NOVECENTOS E SESSENTA E TRES REAIS E OITENTA E QUATRO CENTAVOS).

Condições de Pagamento: Conforme edital.
 Validade da Proposta: de 60 dias.

Cumpre-nos, ainda informar-lhes, que examinamos os documentos da licitação, inteirando-nos dos mesmos para elaboração da presente proposta. E em consonância aos

VALE DO IGUAÇU

COMÉRCIO DE PNEUS LTDA

referidos documentos, declaramos:

- Que estamos cientes e concordamos com os termos do Edital em epigrafe e das cláusulas daminuta do contrato em anexo;
- Que nos preços apresentados já estão contemplados todos os impostos e ou descontos ou vantagens, e despesas (inclusive frete, vistoria e entrega técnica do veículo) para a entrega do bem;

QUEDAS DO IGUAÇU 08 DE NOVEMBRO DE 2022

VALE DO IGUAÇU COMERCIO DE PNEUS LTDA - ME
REPRESENTANTE LEGAL - VALDECIR DA SILVA MACHADO
CPF - 681.209.669-53



VALE DO IGUAÇU PNEUS
CNPJ: 12.324.320/00001-86
Fone: (46) 3532-3210

VALDECIR DA
SILVA
MACHADO:681
20966953

Assinado de forma digital
por VALDECIR DA SILVA
MACHADO:68120966953
Dados: 2022.11.08
14:47:34 -02'00'

 **TIPLER**
Recopiar é reciclar

valeigpneus@hotmail.com

CNPJ: 12.324.320/0001-86 - Insc. Est: 90528983-71
AVENIDA IPÊ, 2850 - PROGRESSO - FONE/FAX: (46) 3532-3210
CEP: 85460-000 - QUEDAS DO IGUAÇU - PR -



VALE DO IGUAÇU

COMÉRCIO DE PNEUS LTDA

DECLARAÇÃO DE GARANTIA

Ao
Pregoeiro do Município de Três Barras do Paraná
 PREGÃO ELETRÔNICO Nº 66/2022.

VALE DO IGUAÇU COMERCIO DE PNEUS LTDA - ME, inscrita no CNPJ/MF nº 12.324.320/0001-86, sediada na AVENIDA IPE, Nº 2850, VILA PROGRESSO, Na cidade de QUEDAS DO IGUAÇU, PARANA declara para fins de participação no PREGÃO ELETRÔNICO Nº 66/2022, que dá a garantia contra defeitos de fabricação dos produtos cotados num prazo de 24 (vinte e quatro) meses.

QUEDAS DO IGUAÇU 08 DE NOVEMBRO DE 2022

VALE DO IGUAÇU COMERCIO DE PNEUS LTDA - ME



VALE DO IGUAÇU PNEUS
 CNPJ: 12.324.320/00001-86
 Fone: (46) 3532-3210

VALDECIR DA
 SILVA
 MACHADO:68120
 966953

Assinado de forma digital
 por VALDECIR DA SILVA
 MACHADO:68120966953
 Dados: 2022.11.08
 14:54:52 -02'00'

 **TIPLER**
 Recuperar é recitar

CNPJ: 12.324.320/0001-86 - Insc. Est: 90528983-71
 AVENIDA IPÊ, 2850 - PROGRESSO - FONE/FAX: (46) 3532-3210
 CEP: 85460-000 - QUEDAS DO IGUAÇU - PR - valeigpneus@hotmail.com

175/70R14 84T VECTRA

Pneu de carcaça reforçada, muito resistente ao uso intenso do dia a dia e às difíceis condições de rodagem brasileiras. Se destacam principalmente pela durabilidade.

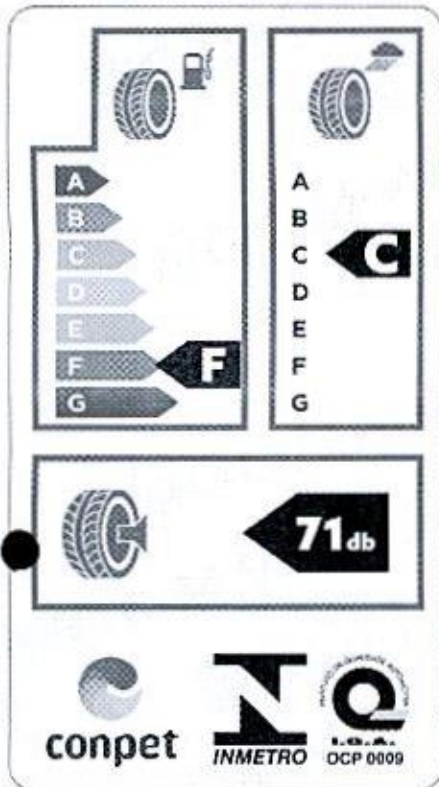

kg
CARGA MÁX.
500

km/h
VEL. MÁX.
190

71db

DURABILIDADE
460

APLICACÃO
VIAS
PAVIMENTADAS

Veículos mais usados:

CHEVROLET: Meriva, Montana; EFFA HAFEI: V21, V22; FIAT: Doblo, Doblo Cargo, Fiorino, Idea, Palio, Siena, Strada, Uno, Weekend
FORD: Courier; HONDA: Civic; HYUNDAI: Hb20, Hb20s; PEUGEOT: 206 Sw, 207 Sw, 405, Hoggar; RENAULT: Kangoo, Megane; SUBARU: Impreza; VOLKSWAGEN: Fox, Gol, Parati, Saveiro, Up, Voyage

Autoamerica
Group

GOMMA

9

19

007046

185/70R14 88T VECTRA



Pneu de carcaça reforçada, muito resistente ao uso intenso do dia a dia e às difíceis condições de rodagem brasileiras. Se destacam principalmente pela durabilidade.



A B C D E F G	A B C D E F G
	C
	F
	71 db

kg
CARGA MÁX.
560

km/h
VEL. MÁX.
190

DURABILIDADE
460

APLICAÇÃO
VIAS
PAVIMENTADAS

Veículos mais usados:

ASIA: Topic; CHEVROLET: Onix, Prisma, Vectra; FORD: Focus; HONDA: Accord; MITSUBISHI: Expo, Space Wagon; NISSAN: Livina; RENAULT: 21, Laguna, Logan, Sandero; SEAT: Cordoba; SUBARU: Impreza; TOYOTA: Corolla



9

22



PNEU HIFLY 185R14C 102/100R SUPER 2000



Início / Hifly

← Prev Next →



PNEU HIFLY 185R14C 102/100R SUPER 2000

Marca: HIFLY

Aplicação: VIAS PAVIMENTADAS

Índice de carga (por pneu): 102/100 (850/800kg)

Índice de velocidade: R (170 Km/h)

Durabilidade (Treadwear): -

Aderência (Traction): -

Temperatura (Temperature): -

Eficiência: E

Aderência: C

Ruído: 72Db

Construção: RADIAL

Tipo: SEM CAMARA

Tipo de desenho: ASSIMÉTRICO

Lateral: LETRAS PRETAS

Tire suas Dúvidas e Peça seu Orçamento

Coloque seus dados nos campos e clique no botão para que um de nossos vendedores entre em contato com você!

Nome*

Email*

Telefone*

Estado*



PNEU HIFLY 185R14C 102/100R SUPER 2000



Quero receber contato

*Seus dados estão protegidos, atendemos todas as leis de privacidade.

Categories: [Hifly, Yana / Veículos Comerciais](#)

Tags: [aro 14](#), [hifly](#), [pneu de carga](#)

Descrição Informação adicional

PNEU HIFLY 185R14C 102/100R SUPER 2000:

Pneu com alta capacidade de carga e resistência, para utilitários pequenos. Fale com um vendedor!

HYUNDAI: H100

JINBEI: TOPIC

VW: KOMBI

Related products



PNEU HIFLY 175/70R14C 6PR 95/93S SUPER2000

Salba Mais!



PNEU HIFLY 165/60R14 75H HF201

Salba Mais!



PNEU HIFLY 175/60R14 79H HF201

Salba Mais!



PNEU HIFLY 225/40R19 93W XL HF805

Salba Mais!

Aro 13
175/70R13

Aro 14
175/65R14
175/70R14
185/70R14

Aro 15
185/60R15

Aro 16
195/55R16
205/55R16

215/65R16
245/40R16
265/70R16

Aro 17
205/55R17
215/55R17

Aro 18
215/55R18
225/55R18
245/60R18
265/60R18

Aro 19
225/55R19

Pneus de Carga
205/70R15
205/75R16
225/65R16
225/75R16
215/75R17.5
235/75R17.5

g

22



PNEU XBRI 185/60R15 88H FASTWAY G1



Início / Automóvel de Passado

← Prev Next →



PNEU XBRI 185/60R15 88H FASTWAY G1

Marca: XBRI

Aplicação: VIAS PAVIMENTADAS

Índice de carga (por pneu): 88 (560 kg)

Índice de velocidade: H (210 km/h)

Durabilidade (Treadwear): -

Aderência (Traction): -

Temperatura (Temperature): -

Eficiência: -

Aderência: -

Ruído: - dB

Construção: RADIAL

Tipo: SEM CAMARA

Tipo de desenho: ASSIMÉTRICO

Lateral: LETRAS PRETAS

Tire suas Dúvidas e Peça seu Orçamento

Coloque seus dados nos campos e clique no botão para que um de nossos vendedores entre em contato com você!

Nome*

Nome *

Email*

Email *

Telefone*



+55

Estado*



PNEU XBRI 185/60R15 88H FASTWAY G1



Você é?

Selecione

Quero receber contato

*Seus dados estão protegidos. atendemos todas as leis de privacidade.

Categories: [Automóvel de Passeio](#), [Xbri](#)

Tags: [aro15](#), [passeio](#), [pneu de passeio](#), [r15](#), [xbri](#)

Descrição

PNEU XBRI 185/60R15 88H FASTWAY G1

Pneu ótimo, compatível com veículos de passeio. Consulte disponibilidade!

CHERY: CELLER

CHEVROLET: AGILE, MERIVA, MONTANA

CHRYSLER: NEON

CITROEN: C3

FIAT: ARGO, PALIO, PUNTO, SIENA, UNO

FORD: FIESTA

HONDA: CITY, FIT

HYUNDAI: HB20

JAC: J3

NISSAN: MARCH

PEUGEOT: 206, 207, 306

RENAULT: MEGANE

TOYOTA: ETIOS

VW: CROSS UP, UP

Related products



PNEU HIFLY 215/35R18 84W XL HF805

Saiba Mais!



PNEU HIFLY 185/60R14 82H HF201

Saiba Mais!



PNEU HIFLY 175/60R14 79H HF201

Saiba Mais!



PNEU KAMA 175/70R14 84T BREEZE

Saiba Mais!

PT



PNEU XBRI 185/60R15 88H FASTWAY G1



Aro 14	205/55R16	Aro 18	Pneus de Carga
175/65R14	215/65R16	215/55R18	205/70R15
175/70R14	245/40R16	225/55R18	205/75R16
185/70R14	265/70R16	245/60R18	225/65R16
		265/60R18	225/75R16
Aro 15	Aro 17		215/75R17.5
185/60R15	205/55R17	Aro 19	235/75R17.5
185/65R15	215/55R17	225/55R19	7.50R16
195/55R15	225/45R17		9.00R20
195/60R15	225/50R17	Aro 20	10.00R20
205/60R15	265/65R17	225/35R20	275/80R22.5
205/70R15		245/45R20	295/80R22.5
		245/50R20	
		265/50R20	



Fundada em 2016 a Gomma Pneus é a empresa de distribuição de pneumáticos do Grupo Autoamerica. Com estoques espalhados em quase todos os estados do país cobrindo 90% do território nacional. Importamos pneus de ótima qualidade fabricados na Ásia e na Europa, todos certificados pelo Inmetro cumprindo todas as exigências nacionais e com procedência garantida.

Telefone: (41) 3262 - 8191

Whatsapp: (41) 3388 - 3879

contato@gommapneus.com.br



Desenvolvido pela Academia Digital - Todos os Direitos Reservados. © Grupo Autoamerica

Aro 13	Aro 16	Aro 18	Pneus de Carga
175/70R13	195/55R16	215/55R18	205/70R15
	205/55R16	225/55R18	205/75R16
Aro 14	215/65R16	245/60R18	225/65R16
175/65R14	245/40R16	265/60R18	225/75R16
175/70R14	265/70R16		215/75R17.5
185/70R14		Aro 19	235/75R17.5
	Aro 17	225/55R19	7.50R16
Aro 15	205/55R17		9.00R20
185/60R15	215/55R17	Aro 20	10.00R20
185/65R15	225/45R17	225/35R20	275/80R22.5
195/55R15	225/50R17	245/45R20	295/80R22.5
195/60R15	265/65R17	245/50R20	
205/60R15		265/50R20	
205/70R15			

g

29

185/65R15 88H TC101

△ TRIANGLE

Modelo com banda de rodagem assimétrica, que garante segurança para rodar em piso seco ou molhado, ao mesmo tempo que aumenta o conforto para dirigir e reduz o consumo de combustível.



A B C D E F G	A B C D E F G
E	C

	71db
--	-------------

conpet **INMETRO** **OCP 0009**

kg
CARGA MÁX.
560

km/h
VEL. MÁX.
210

TMI
DURABILIDADE
400

APLICAÇÃO
VIAS
PAVIMENTADAS

Veículos mais usados:

CHEVROLET: Montana, Onix, Prisma li. CHRYSLER: Neon. CITROEN: C3, Xantia, Xsara Picasso. HONDA: Civic. KIA: Cerato. NISSAN: Grand Livina, Livina, Tiida, Versa. PEUGEOT: Hoggar, Partner. RENAULT: Scenic. TOYOTA: Etios

Autoamerica
Group

GOMMA

g

29



PNEU HIFLY 195/55R15 85V HF-261



Início / Automóvel de Passeio

← Prev Next →

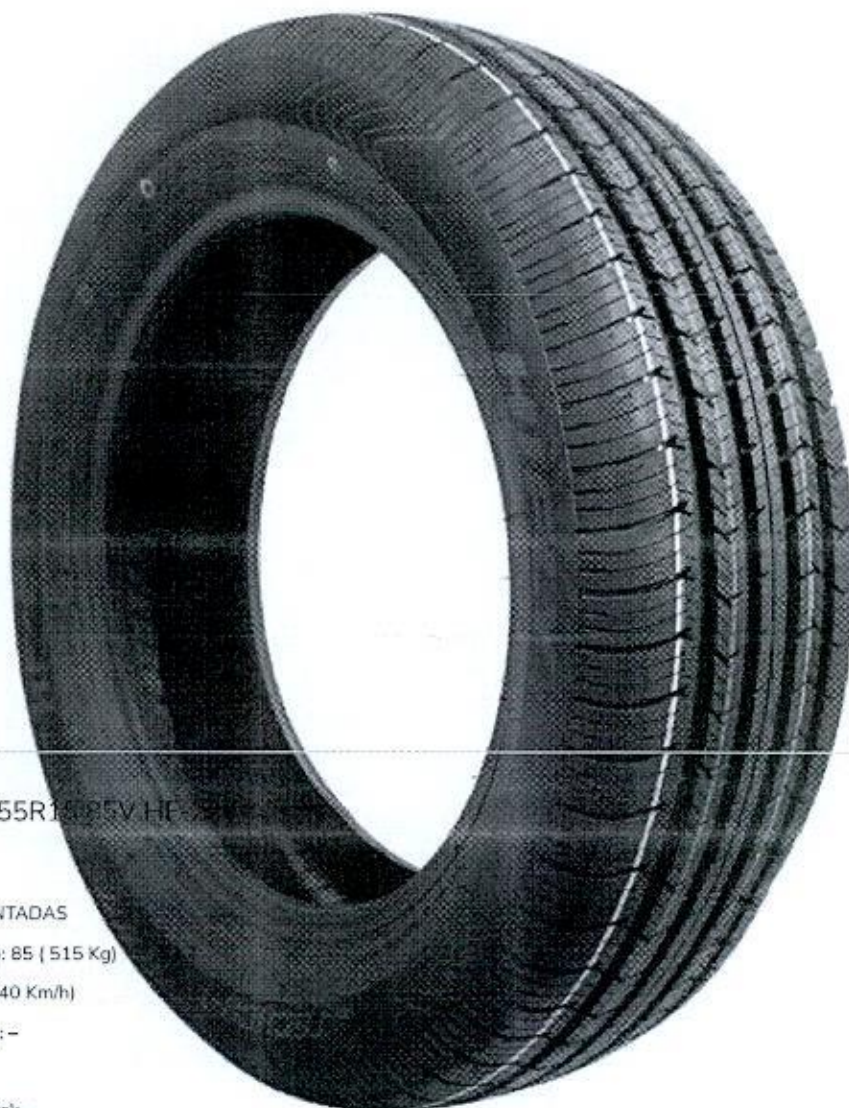

PNEU HIFLY 195/55R15 85V HF-261

Marca: HIFLY

Aplicação: VIAS PAVIMENTADAS

Índice de carga (por pneu): 85 (515 Kg)

Índice de velocidade: V (240 Km/h)

Durabilidade (Treadwear): -

Aderência (Traction): -

Temperatura (Temperature): -

Eficiência: -

Aderência: -

Ruído: - Db

Construção: RADIAL

Tipo: SEM CAMARA

Tipo de desenho: -

Lateral: LETRAS PRETAS

Categories: [Automóvel de Passeio](#), [Hifly](#)

Tags: [aro 15](#), [hifly](#), [pneu de passeio](#), [r15](#)

g

Descrição Informação adicional

29



pneu 215/75r17,5 125/124m m814 bridgestone

★★★★★ sem avaliações

R\$ 4.774,24 10%

R\$ 1.594,08

em 1x no cartão de crédito

frete grátis



pneu firestone aro 16 cv5000 205/75r16c 110/108r 8 lonas

★★★★★ sem avaliações

R\$ 4.448,72 10%

R\$ 1.006,84

em 1x no cartão de crédito



pneu 19,5-4-24 12 lonas all traction utility r-4 firestone

★★★★★ sem avaliações

R\$ 6.808,34 10%

R\$ 6.127,47

em 1x no cartão de crédito



pneu wanli aro 16 se201 195/60r16 89h

★★★★★ sem avaliações

R\$ 474,04 10%

R\$ 426,60

em 1x no cartão de crédito



combo ecopia

★★★

R\$ 4.387,24

R\$ 1.240,00

em 1x no

os mais vendidos da categoria



pneu aro 14 18560r14 westlake radial rp28 cr65754

★★★★★ sem avaliações

R\$ 279,90 15%

R\$ 251,91

em 1x no cartão de crédito

frete grátis

Remold



pneu 185 60 15 sandero onix prisma versa agile gol up...

★★★★★ 5 avaliações

R\$ 249,00 8%

R\$ 206,79

em 1x no cartão de crédito

frete grátis



pneu dunlop aro 14 175 65r14 sp touring r1

★★★★★ 2 avaliações

R\$ 352,46 12%

R\$ 309,90

em 1x no cartão de crédito



kit 4 pneu continental aro 14 175/65r14 82t power contact 2

★★★★★ 7 avaliações

R\$ 1.650,45 12%

R\$ 1.399,59

em 1x no cartão de crédito



kit 2 pneu 175/65r14

★★★

R\$ 706,24

R\$ 699,00

em 1x no

informações do produto

...Cs95E872D0{text-align: left; Text-indent:0pt; Margin:0pt 0pt 0pt 0pt}...Cs9D249CCB{color: #000000; Background-color: transparent; Font-family: Times New Roman; Font-size:12pt; Font-weight: normal; Font-style: normal; } Por favor, verifique sempre no veículo qual é a medida exata do seu pneu. Recomendamos que os produtos sejam instalados por profissionais especializados e não nos responsabilizamos pela má utilização ou instalação indevida causando a perda da garantia. A imagem do produto é meramente ilustrativa.

ficha técnica

Código	5020231527
Código de barras	7909389990236
Fabricante	Importados

denunciar anúncio

americanas e os cookies: a gente usa cookies para personalizar anúncios e melhorar a sua experiência no site. Ao continuar navegando, você concorda com a nossa Política de Privacidade.

continuar e fechar

avaliar produto



PNEU HIFLY 195/65R15 91H HF-261



Início / Automóvel de Passeio

← Prev Next →

195/65R15 91H HF-261

O HF-261 possui excelente aderência em estradas molhadas e secas, além de ótima dirigibilidade. O pneu possui banda de rodagem otimizada, o que melhora o desempenho de quilibragem e reduz o consumo de combustível.

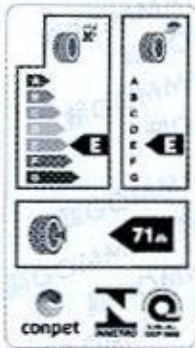

HIFLY
TIRES

Veículos mais usados:

AUTOMÓVEL 1.4 16V 91H 15" 2000cc 150km/h 150km/h
 1.4 16V 91H 15" 2000cc 150km/h 150km/h
 1.4 16V 91H 15" 2000cc 150km/h 150km/h
 1.4 16V 91H 15" 2000cc 150km/h 150km/h
 1.4 16V 91H 15" 2000cc 150km/h 150km/h

AUTOAMERICA

GOMMA



PNEU HIFLY 195/65R15 91H HF-261

Marca: HIFLY

Aplicação: VIAS PAVIMENTADAS

Índice de carga (por pneu): 91 (615 Kg)

Índice de velocidade: H (210 Km/h)

Durabilidade (Treadwear): -

Aderência (Traction): -

Temperatura (Temperature): -

Eficiência: -

Aderência: -

Ruído: - Db

Construção: RADIAL

Tipo: SEM CAMARA

Tipo de desenho: -

Lateral: LETRAS PRETAS

Categories: Automóvel de Passeio, Hifly

205/70R15C 106/104R SUPER 2000

HIFLY
TIRES

O Hifly Super 2000 possui carcaça reforçada, que aumenta a capacidade de carga. Sua banda de rodagem combina abrasão e baixa resistência ao rolamento, oferecendo alto rendimento e reduzindo ruídos para máximo conforto e desempenho.



Energy label details:

- Fuel consumption: A, B, C, D, E, F, G (E is highlighted)
- Rolling resistance: A, B, C, D, E, F, G (C is highlighted)
- Noise level: 72 db
- Logos: conpet, INMETRO, OCP 0009

950

170

8

**VIAS
PAVIMENTADAS**

Veículos mais usados:

CITROEN: Jumper
FIAT: Ducato
HYUNDAI: H-1
PEUGEOT: Boxer

g

29



PNEU HIFLY 205/60R15 91V HF201



Início / Automóvel de Passeio

← Prev Next →



PNEU HIFLY 205/60R15 91V HF201

Marca: HIFLY

Aplicação: VIAS PAVIMENTADAS

Índice de carga (por pneu): 91 (615)

Índice de velocidade: V (240 Km/h)

Durabilidade (Treadwear): 400

Aderência (Traction): A

Temperatura (Temperature): A

Eficiência: E

Aderência: C

Ruído: 71Db

Construção: RADIAL

Tipo: SEM CAMARA

Tipo de desenho: SIMÉTRICO

Lateral: LETRAS PRETAS

Tire suas Dúvidas e Peça seu Orçamento

Coloque seus dados nos campos e clique no botão para que um de nossos vendedores entre em contato com você!

Nome*

Email*

Telefone*



Estado*



PNEU HIFLY 205/60R15 91V HF201



Quero receber contato

*Seus dados estão protegidos, atendemos todas as leis de privacidade.

Categories: [Automóvel de Passeio](#), [Hifly](#)

Tags: [aro 15](#), [hifly](#), [pneu de passeio](#), [r15](#)

Descrição



Informação adicional



Related products



**PNEU HIFLY 205/50R17 93W XL
HF805**

Saiba Mais!



**PNEU TRIANGLE 185/65R15 88H
TC101**

Saiba Mais!



**PNEU KAMA 175/70R14 84T
BREEZE**

Saiba Mais!



**PNEU HIFLY 225/45R17 94W XL
HF805**

Saiba Mais!

Aro 13
175/70R13

Aro 14
175/65R14
175/70R14
185/70R14

Aro 15
185/60R15
185/65R15
195/55R15
195/60R16
205/60R15
205/70R15

Aro 16
195/55R16
205/55R16
215/65R16
245/40R16
265/70R16

Aro 17
205/55R17
215/55R17
225/45R17
225/50R17
265/65R17

g

Aro 18
215/55R18
225/55R18
245/60R18
265/60R18

Aro 19
225/55R19

Aro 20
225/35R20
245/45R20
245/60R20
265/50R20

Pneus de Carga
205/70R15
205/75R16
225/65R16
225/70R16
215/75R17.5
235/75R17.5
7.50R16
9.00R20
10.00R20
275/80R22.5
295/80R22.5

g

205/60R16 92V HF-201

O HF-201 possui excelente aderência em estradas molhadas e secas, além de ótima dirigibilidade. O pneu contém sílica na composição da banda de rodagem, o que melhora o desempenho da quilometragem e reduz o consumo de combustível.



A B C D E F G	A B C D E F G
E	C

	71 db
--	--------------

conpet **INMETRO** **OCP 0009**

kg
CARGA MÁX.
630

km/h
VEL. MÁX.
240

TREADWEAR
400

APLICAÇÃO
VIAS
PAVIMENTADAS

Veículos mais usados:

AUDI: A6; BMW: Série 3; CHEVROLET: Spin; CHRYSLER: Sebring;
 CITROEN: Aircross; FIAT: Adventure, Strada; FORD: EcoSport; HONDA:
 Accord; HYUNDAI: Elantra, Sonata; KIA: Carens, Cerato, Magentis;
 MITSUBISHI: Lancer; NISSAN: Kicks; PEUGEOT: 2008, 407; RENAULT:
 Fluence, Grand Scenic, Laguna; SUBARU: XV; SUZUKI: S-Cross, SX4

AUTOAMERICA

GOMMA

g

28



PNEU HIFLY 205/75R16 110/108R SUPER 2000



Início / Hifly

← Prev Next →



PNEU HIFLY 205/75R16 110/108R SUPER 2000

PNEU HIFLY 205/75R16 110/108R SUPER 2000

Marca: HIFLY

Aplicação: VIAS PAVIMENTADAS

Índice de carga (por pneu): 110/108 (1060/1030 Kg)

Índice de velocidade: R (170 Km/h)

Durabilidade (Treadwear):

Aderência (Traction):

Temperatura (Temperature):

Eficiência: E

Aderência: C

Ruído: -72 Db

Construção: RADIAL

Tipo: SEM CAMARA

Tipo de desenho: ASSIMÉTRICO

Lateral: LETRAS PRETAS

Tire suas Dúvidas e Peça seu Orçamento

Coloque seus dados nos campos e clique no botão para que um de nossos vendedores entre em contato com você!

Nome*

Nome *

Email*

Email *

Telefone*



+55

Estado*



PNEU HIFLY 205/75R16 110/108R SUPER 2000



Você é?

Selecione

Quero receber contato

*Seus dados estão protegidos, atendemos todas as leis de privacidade.

Categories: [Hifly, Vans / Veículos Comerciais](#)

Tags: [aro 16](#), [hifly](#), [pneu para utilitários](#), [R16](#), [r16c](#)

Descrição Informação adicional

PNEU HIFLY 205/75R16 110/108R SUPER 2000:

Pneu com alta capacidade de carga, ideal para utilitários pequenos. Consulte disponibilidade!

CITROEN: JUMPER

FIAT: DUCATO

IVECO: DAILY

MAZDA: B-SERIES

MERCEDES: SPRINTER

PEUGEOT: BOXER

RENAULT: MASTER

Related products



PNEU HIFLY 205/55R17 95W XL HF805

Saiba Mais!



PNEU HIFLY 225/45R18 95W XL HF805

Saiba Mais!



PNEU HIFLY 205/45R17 88W XL HF805

Saiba Mais!



PNEU HIFLY 195/50R16 88V XL HF805

Saiba Mais!

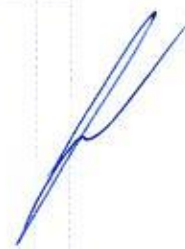

Aro 13
175/70R13

Aro 14
175/65R14
175/70R14

Aro 16 *g*
195/55R16
205/55R16
215/65R16
245/40R16

Aro 18
215/55R18
225/55R18

P
Pneus de Carga
205/70R15
205/75R16

225/65R16C 8PR 112/110T SUPER 2000

O Hifly Super 2000 possui carcaça reforçada, que aumenta a capacidade de carga. Sua banda de rodagem combina abrasão e baixa resistência ao rolamento, oferecendo alto rendimento e reduzindo ruídos para máximo conforto e desempenho.

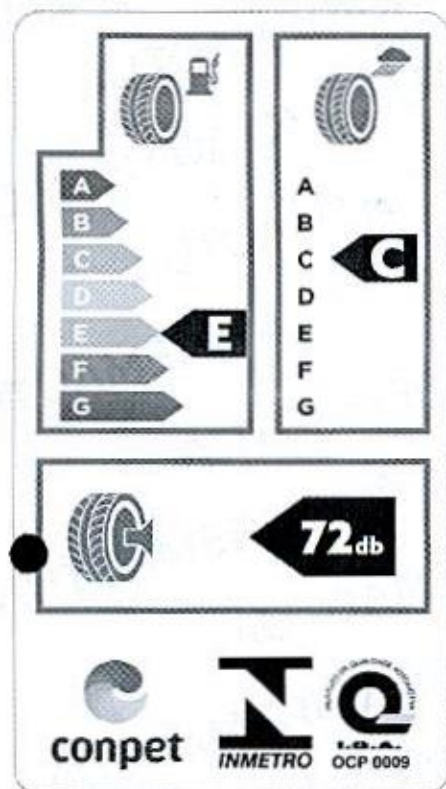

kg
CARGA MÁX.
1120

km/h
VEL. MÁX.
190

LONAS
8

APLICAÇÃO
VIAS PAVIMENTADAS

Veículos mais usados:

DODGE: Journey
FIAT: Freemont
MITSUBISHI: Pajero TR4
RENAULT: Master II

AUTOAMERICA >>>
TIRES

GOMMA

g

19



PNEU HIFLY 225/75R16C 12PR 121/120R SUPER 2000



Início / Hifly

← Prev Next →



225/75R16C 121/120R SUPER 2000

HIFLY
TIRES

O Hifly Super 2000 possui carcassa reforçada, que aumenta a capacidade de carga. Seu banda de rodagem combina aderência e baixa resistência ao rolamento, proporcionando alto rendimento e reduzindo rubões para máximo conforto e desempenho.

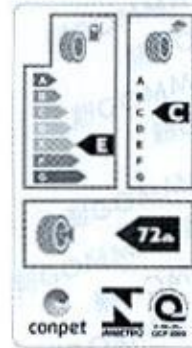

kg
CARGA MÁX.
1450

km/h
VEL. MÁX.
170

12

12

Veículos mais usados:

REX, Great Wall, KIA, SsangYong, MERCEDES, Citroën, HONDA, LADA, MANOYANG, Acura, Lotus, Acura, Kia, Nissan, TOYOTA, HUA.

Autoamerica

GOMMA



PNEU HIFLY 225/75R16C 12PR 121/120R SUPER 2000

Marca: HIFLY

Aplicação: TODOS OS TIPOS DE VIAS

Índice de carga (por pneu): 121/120 (1450/1400 Kg)

Índice de velocidade: R (170 Km/h)

Durabilidade (Treadwear): 0

Aderência (Traction): 0

Temperatura (Temperature): 0

Eficiência: E

Aderência: C

Ruído: 72 dB

Construção: RADIAL

Tipo: SEM CAMARA

Tipo de desenho: SIMÉTRICO

Lateral: LETRAS PRETAS

225/55R18 98V

HP 801

HIFLY TIRES

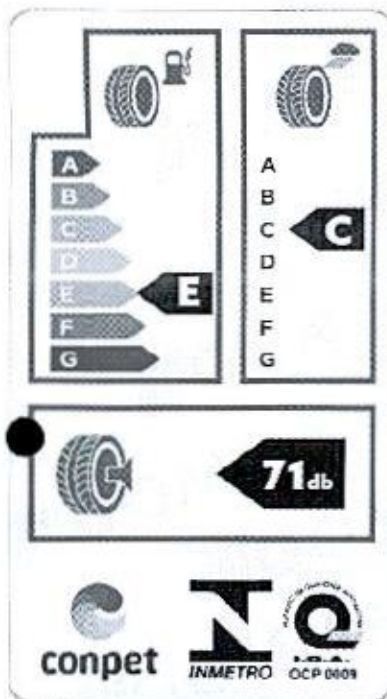

Veja mais:

- Dois padrões de piso distintos: tração a seco ideal e todas as estações.
- Alta aderência.
- Os recortes no desenho diminuem o ruído.



Veículos mais usados:

- Hyundai: Ix35, New Tucson
- Jeep: Cherokee, Compass, Renegade
- Mitsubishi: Asx, Outlander
- Ssangyong: Korando
- Subaru: Forester, Outback

autoproductions
autoamerica

GOMMA

g

v

001068



Digite Aqui

Olá, faça login ou cadastre-se 0 Itens

- VEÍCULO DE PASSEIO
 - PICKUP
 - SUV
 - VAN
 - VEÍCULO COMERCIAL
 - CAMINHÃO
 - ÔNIBUS
- CALCULADORA DE CONVERSÃO BLOG



PNEU HIFLY 215/75R16C 116/114R SUPER 2000

Cód: 234816028

5.0 Avaliação

R\$ 623,68 via boleto

R\$ 636,41 à vista no cartão, ou

6x de R\$ 106,06 sem juros, ou

12x de R\$ 66,43 com juros

Ver opções de parcelamento

Infelizmente este produto não está disponível para sua região.

- Confortável
- Baixo Consumo
- Baixo Ruído

Marca:	HIFLY
Aplicação:	VIAS PAVIMENTADAS
Carga de carga (por pneu):	116/114 (1.250/1.180 kg)
Índice de velocidade:	R (170 km/h)
Durabilidade (Treadwear):	-
Aderência (Traction):	-
Temperatura (Temperature):	-
Eficiência:	E
Aderência:	C
Ruído:	72Db
Construção:	RADIAL
Tipo:	SEM CAMARA
Tipo de desenho:	SIMÉTRICO
Lateral:	LETRAS PRETAS

The image shows two labels for the tire. The top label is an energy efficiency label with a scale from A to G, where 'E' is indicated. The bottom label is a noise label showing a sound level of 72 dB. At the bottom, there are logos for 'conpet', 'Segurança Desempenho', and 'OCP'.

g

28

[Handwritten signature]

215/75R17.5 127/124M RD801 TRACÇÃO

ROYAL BLACK

O RD801 possui revestimento extra forte para excelente tração. O design de piso oferece baixo aquecimento e alta resistência ao desgaste, para garantir vida longa ao pneu.



kg
CARGA MÁX.
1750

km/h
VEL. MÁX.
130

19,0
cm
LARGURA DA BANDA

LONAS
16

APLICAÇÃO
VIAS PAVIMENTADAS

15
mm
PROFUNDIDADE DO SULCO

conpet

INMETRO

Q
I.S.A.
OCP 0009

A Royal Black é uma marca fornecedora de pneus profissionais localizada em Qingdao, que pertence ao grupo Shandong Haohua Tire Co., Ltd. A marca está se especializa em design de pneus e desenvolvimento de tecnologia para pneumáticos de alta performance.

Autoamerica
Group

GOMMA

g

ze

215/75R17.5 127/124M

RS201 LISO

ROYAL BLACK

RS201 da Royal Black tem excelente desempenho em alta velocidade e desempenho de frenagem. Com bom desempenho de drenagem de água e resistência à cerrapagem. Com baixo aquecimento

- baixo desempenho de resistência ao rolamento.



kg
CARGA MÁX.
1750

km/h
VEL. MÁX.
130

17
cm
LARGURA DA BANDA

LONAS
16

APLICAÇÃO
VIAS PAVIMENTADAS

12
mm
PROFUNDIDADE DO SULCO

conpet

INMETRO

I.G.A.
OCP 0009

A Royal Black é uma marca fornecedora de pneus profissionais localizada em Qingdao, que pertence ao grupo Shandong Haohua Tire Co. Ltd. A marca está se especializa em design de pneus e desenvolvimento de tecnologia para pneumáticos de alta performance.

Autoamerica
Group

GOMMA

g

28

235/75R15 109S VIGOROUS AT601

Um pneu de última geração que oferece excelente resistência à tração e perfuração. Maior vida útil da banda de rodagem e excelente resposta de frenagem em estradas molhadas e secas.

HIFLY
TIRES



A	A
B	B
C	C
D	D
E	E
F	F
G	G

	71 db
--	--------------

conpet **INMETRO** **OCP 0009**

kg
CARGA MÁX.
1030

km/h
VEL. MÁX.
180

TMZ
DURABILIDADE
460

APLICACÃO
TODOS OS TIPOS
DE VIAS

Veículos mais usados:

ASIA: Galloper; CHEVROLET: Blazer, S-10; CROSS LANDER: CL 244; DODGE: Dakota; FORD: Explorer, F-1000, Ranger; HYUNDAI: Terracan; JEEP: Cherokee; MITSUBISHI: L200, Pajero Full; NISSAN: Terrano; SSANGYONG: Korando, Musso; TOYOTA: Hilux; TROLLER: Troller.

g

29

235/75R17.5 143/141J

RD801 TRACÇÃO

ROYAL BLACK

O RD801 possui revestimento extra forte para excelente tração. O design do piso oferece baixo aquecimento e alta resistência ao desgaste, para garantir longa vida pneu.



kg
CARGA MÁX.
2725

km/h
VEL. MÁX.
100

19
cm
LARGURA DA BANDA

LONAS
18

APLICAÇÃO
VIAS PAVIMENTADAS

15
mm
PROFUNDIDADE DO SULCO

conpet

INMETRO

OCP 0009

A ROYAL BLACK é uma marca e fornecedora de pneus profissionais localizada em Qingdao, que pertence ao grupo Shandong Haohua Tire Co., Ltd. A marca está se concentrando em design de pneus e desenvolvimento de tecnologia para pneumáticos de alta performance.

Autoamerica
Group

GOMMA

g

29

P

001073

7.50-16 16PR 124/121M JET TRAK TRACÇÃO



Os sulcos extra-profundos desse pneu proporcionam uma durabilidade extraordinária, enquanto a carcaça reforçada suporta recapagens acima do normal em um pneu diagonal. Produto de qualidade realmente superior.



kg
CARGA MÁX.
1600

km/h
VEL. MÁX.
130

17,3
mm
PROFUNDIDADE DO SULCO

LONAS
16

APLICAÇÃO
VIAS PAVIMENTADAS



A JK tire & Industries é um dos principais fabricantes de pneus da Índia e também está entre os 25 maiores fabricantes do mundo. A empresa produziu o primeiro pneu radial em 1977 e atualmente é líder do mercado no segmento Radial de Ônibus e Caminhões.



g

29

295/80R22.5 18PR 152/148M DR755 TRACÇÃO

DURABLE

O pneu DR755 promove boa direção, baixo consumo e ótimo agarre, além de maior quilometragem e aderência em qualquer tipo de terreno devido aos componentes existentes e aos 4 sulcos em zigue-zague combinados com blocos especiais. Possui um design da parede lateral que melhora a durabilidade em estradas difíceis além de lançar fora rapidamente lama e pedras.



kg
CARGA MÁX.
3150

km/h
VEL. MÁX.
130

23
cm
LARGURA DA BANDA

LONAS
18

APLICAÇÃO
VIAS PAVIMENTADAS

21
mm
PROFUNDIDADE DO SULCO

conpet

INMETRO

I.Q.A. OCP 0009

A Durable se tornou umas das melhores marcas no mercado atual produzindo pneus para carros de passeio, pneus agrícolas e pneus para caminhões e ônibus. Oferecem ótima durabilidade e desempenho com um preço acessível.

Autoamerica
Group

GOMMA

g

28

007075

295/80R22.5 18PR 152/148M DR877 MISTO

DURABLE

O DR877 é um pneu misto, com ótima durabilidade e desempenho. O pneu oferece o melhor custo-benefício para você rodar com qualidade e tecnologia de alta performance.



kg
CARGA MÁX.
3550

km/h
VEL. MÁX.
130

23
cm
LARGURA DA BANDA

LONAS
18

APLICAÇÃO
VIAS PAVIMENTADAS

14
mm
PROFUNDIDADE DO SULCO

conpet

INMETRO

I.S.A. OCP 0009

A Durable se tornou uma das melhores marcas no mercado atual produzindo pneus para carros de passeio, pneus agrícolas e pneus para caminhões e ônibus. Oferecem ótima durabilidade e desempenho com um preço acessível.

Autoamerica
Group

GOMMA

g

22

Handwritten signature or mark.

295/80R22.5 18PR DR622

DURABLE

A Durable oferece um ótimo custo benefício para você rodar com qualidade em pneus com tecnologia de alta performance. Produtos que oferecem alta durabilidade e desempenho.



kg
CARGA MÁX.
3550

km/h
VEL. MÁX.
130

LONAS
18

APLICAÇÃO
VIAS PAVIMENTADAS

conpet

INMETRO

OCF 0009

O pneu Durable foi projetado para promover boa direção, baixo consumo e ótimo agarre, oferece uma maior quilometragem e aderência devido aos componentes resistentes e aos 4 sulcos em zigue-zague combinados com blocos especiais. Possui um design da parede lateral que melhora a durabilidade em estradas difíceis além de lançar fora rapidamente lama e pedras.

Autoamerica
Group

GOMMA

g

22

Y

CADASTRE-SE

MEUS

MINHA
CONTA

QUEM
SOMOS

BLGG

MEIO
AMBIENTE

Busque por medidas: Ex. 175/55R14



OFERTAS ESPECIAIS!

- Passado e SUV
- Pickup e SUV
- Moto
- Van ou Veículo Comercial
- Quadríciclo
- Caminhão e Ônibus
- Máquinas Agrícolas
- OTR de Ar
- Câmaras Industrial

Início // Caminhão e Ônibus // Arc 20 // Pneu 1000R20 Borrachudo 16 Lonas 146/143K Jetway JUC3 JK

< Voltar



Pneu
1000R20
Borrachudo
16 Lonas
146/143K
Jetway
JUC3 JK

Caminhão e Ônibus

Código 5703

★★★★★

(9 avaliações)

[Avalie](#)

PRODUTO
ESGOTADO



DETALHES TÉCNICOS MAIS INFORMAÇÕES VEÍCULOS

Marca:
JKTYRE

4,7 ★★★★★
Google
Avaliações do Consumidor

g

12

K

A JK Tire & Industries Ltd é um dos

CONFIRA PNEUS DE ALTA QUALIDADE, ALTA PERFORMANCE E COM GARANTIA!

OFERTAS ESPECIAIS!



Uma força global, a JK Tire está presente em 105 países com mais de 180 distribuidores globais. A empresa tem 12 instalações de fabricação sustentáveis globalmente, que juntas produzem cerca de 35 milhões de pneus anualmente.

Índice de Carga (por pneu):
146 - 3000 kg

Índice de velocidade:
K - 110 km/h

Construção:
RADIAL

Tipo:
SEM CAMARA

Aplicação:
TODO TERRENO

Lateral:
LETRAS PRETAS

Observações:
Produto novo. Imagem meramente ilustrativa.

AVALIAÇÕES DO PRODUTO

4.7 ★★★★★
Google
Avaliações do Consumidor

3

29

1

CADASTRE-SE

MEUS

MINHA
CONTA

QUEM
SOMOS

BLOG

MEIO
AMBIENTE

Busque por medidas: Ex: 175/55R4



OFERTAS ESPECIAIS!

Passeio e SUV | Pick-up e SUV | Moto | Van ou Veículo Comercial | Quadriciclo | Caminhão e Ônibus | Máquinas Agrícolas | OTR de Ar | Câmaras de Ar | Industrial

Início // Caminhão e Ônibus // Arc 20 // Pneu 1000R20 Borrachudo 16 Lonas 146/143K Jetway JUC3 JK

Volta



Pneu
1000R20
Borrachudo
16 Lonas
146/143K
Jetway
JUC3 JK

Caminhão e Ônibus

Código S/C3

★★★★★
(0 avaliações)

Avalie

PRODUTO
ESGOTADO



DETALHES TÉCNICOS MAIS INFORMAÇÕES VEÍCULOS

Marca
JK TYRE

4,7 ★★★★★
Google
Avaliações do Consumidor

g

Handwritten signatures and marks.

A JK Tire & Industries Ltd é um dos

CONFIRA PNEUS DE ALTA QUALIDADE, ALTA PERFORMANCE E COM
GARANTIA!



OFERTAS ESPECIAIS!

Uma força global, a JK Tire está presente em 105 países com mais de 180 distribuidores globais. A empresa tem 12 instalações de fabricação sustentáveis globalmente, que juntas produzem cerca de 35 milhões de pneus anualmente.

Índice de Carga (por pneu):
146 - 3000 kg

Índice de velocidade:
K - 110 km/h

Construção:
RADIAL

Tipo:
SEM CAMARA

Aplicação:
TODO TERRENO

Lateral:
LETRAS PRETAS

Observações:
Produto novo. Imagem meramente ilustrativa.

AVALIAÇÕES DO PRODUTO

4.7 ★★★★★
Google
Avaliações do Consumidor

[CADASTRE-SE](#)

[MEUS](#)

[MINHA CONTA](#)

[QUEM SOMOS](#)

[BLOG](#)

[MEIO AMBIENTE](#)

Busque por medidas. Ex. 175/55R14



OFERTAS ESPECIAIS!

[Passeio e SUV](#)

[Pickup](#)

[Moto](#)
[Van ou Veículo Comercial](#)

[Quadriciclo](#)

[Caminhão e Ônibus](#)

[Máquinas Agrícolas](#)

[OTR de Ar](#)

[Câmaras Industrial](#)

[Início](#) // [Caminhão e Ônibus](#) // [Arc 20](#) // [Pneu 1000R20 Liso 16 Lonas 146/143K Jetway JUH3 JK Tyre](#)

[Voltar](#)



Pneu 1000R20 Liso 16 Lonas 146/143K Jetway JUH3 JK Tyre

Caminhão e Ônibus

Código 1244

★★★★★

[Avalia](#)

(10 avaliações)

PRODUTO ESGOTADO



[DETALHES TÉCNICOS](#) [MAIS INFORMAÇÕES](#) [VEÍCULOS](#)

Marca: JK TYRE

4,7 ★★★★★
Google
Avaliações do Consumidor

g

29

K

A JK Tire & Industries Ltd é um dos

CONFIRA PNEUS DE ALTA QUALIDADE, ALTA PERFORMANCE E COM
GARANTIA!



OFERTAS ESPECIAIS!

Uma força global, a JK Tire está presente em 105 países com mais de 180 distribuidores globais. A empresa tem 12 instalações de fabricação sustentáveis globalmente, que juntas produzem cerca de 35 milhões de pneus anualmente.

Índice de Carga (por pneu):
146 - 3000 kg

Índice de velocidade:
K - 110 km/h

Construção:
RADIAL

Tipo:
SEM CAMARA

Aplicação:
VIAS PÁVIMENTADAS

Lateral:
LETRAS PRETAS

Observações:
Produto novo. Imagem meramente ilustrativa.

AVALIAÇÕES DO PRODUTO

4,7 ★★★★★
Google
Avaliações do Consumidor

- CADASTRE-SE
- MEUS
- MINHA CONTA
- QUEM SOMOS
- BLOG
- MEIO AMBIENTE

Busque por medidas: Ex. 175/55R14 🔍

OFERTAS ESPECIAIS!

- Passaio e SUV
- Pickup
- Moto
- Van ou Veiculo Comercial
- Quadriclo
- Caminhão e Ônibus
- Máquinas Agrícolas
- OTR
- Câmaras de Ar
- Industrial

Início // Caminhão e Ônibus // Aro 22.5 // Pneu 1100R22 borrachudo 16 Lonas 152/149K Jetsteel JDH3 JK < Voltar



Pneu
1100R22
borrachudo
16 Lonas
152/149K
Jetsteel
JDH3 JK

Caminhão e Ônibus

Código 10276
★★★★★
(0 avaliações)

[Avalie](#)

PRODUTO
ESGOTADO



DETALHES TÉCNICOS MAIS INFORMAÇÕES

Marca:
JKTYRE

4.7 ★★★★★
Google
Avaliações do Consumidor

g

ze

K

A JK Tire & Industries Ltd é um dos

CONFIRA PNEUS DE ALTA QUALIDADE, ALTA PERFORMANCE E COM
GARANTIA!



OFERTAS ESPECIAIS!

Uma força global, a JK Tire está presente em 105 países com mais de 180 distribuidores globais. A empresa tem 12 instalações de fabricação sustentáveis globalmente, que juntas produzem cerca de 35 milhões de pneus anualmente.

Índice de Carga (por pneu):
152 - 3550 kg

Índice de velocidade:
K - 110 km/h

Construção:
RADIAL

Tipo:
SEM CAMARA

Aplicação:
VIAS PAVIMENTADAS

Lateral:
LETRAS PRETAS

Observações:
Produto novo. Imagem meramente ilustrativa.

AVALIAÇÕES DO PRODUTO

4,7 ★★★★★
Google
Avaliações do Consumidor

CADASTRE-SE

MEUS

MINHA
CONTA

QUEM
SOMOS

BLOC

MEIO
AMBIENTE

Busque por medidas: Ex. 175/55R14



OFERTAS ESPECIAIS!

Passeio e SUV | Pickup | Moto | Van ou Veículo Comercial | Quadriciclo | Caminhão e Ônibus | Máquinas Agrícolas | OTR | Câmaras de Ar | Industrial

Início // Caminhão e Ônibus // Ar 22 // Pneu 1100R22 Liso 16 Lonas 152/149K Jetway JUH4 JK < Voltar



Pneu 1100R22 Liso 16 Lonas 152/149K Jetway JUH4 JK

Caminhão e Ônibus

Código 10260



[Avalie](#)

(Cavalhões)

PRODUTO ESGOTADO



DETALHES TÉCNICOS | MAIS INFORMAÇÕES | VEÍCULOS

Marca: JKTYRE

4.7 ★★★★★

Google

Avaliações do Consumidor

g

22

K

A JK Tire & Industries Ltd é um dos

CONFIRA PNEUS DE ALTA QUALIDADE, ALTA PERFORMANCE E COM
GARANTIA!



OFERTAS ESPECIAIS!

Uma força global, a JK Tire está presente em 105 países com mais de 180 distribuidores globais. A empresa tem 12 instalações de fabricação sustentáveis globalmente, que juntas produzem cerca de 35 milhões de pneus anualmente.

Índice de Carga (por pneu):
152 - 3550 kg

Índice de velocidade:
K - 110 km/h

Construção:
RADIAL

Tipo:
SEM CAMARA

Aplicação:
VIAS PAVIMENTADAS

Lateral:
LETRAS PRETAS

Observações:
Produto novo. Imagem meramente ilustrativa.

AVALIAÇÕES DO PRODUTO

4,7 ★★★★★
Google
Avaliações do Consumidor

CADASTRO

MEUS

MINHA
CONTA

QUEM
SOMOS

BLOG

MEIO
AMBIENTE

Busque por medidas: Ex. 175/55R14



OFERTAS ESPECIAIS!

- Passoio e SUV
- Pickup
- Moto
- Van ou Veículo Comercial
- Quadríciclo
- Caminhão e Ônibus
- Máquinas Agrícolas
- OTR
- Câmaras de Ar
- Industrial

Início // Caminhão e Ônibus // Aro 225 // Pneu 1100R22 borrachudo 16 Lonas 152/149K Jetsteel JDH3 JK

< Voltar



Pneu 1100R22 borrachudo 16 Lonas 152/149K Jetsteel JDH3 JK



Caminhão e Ônibus

Código 10778



Avalie

(0 avaliações)

PRODUTO ESGOTADO



DETALHES TÉCNICOS

MAIS INFORMAÇÕES

Marca: JKTYRE

4,7 ★★★★★
Google
Avaliações do Consumidor

g

JK

A JK Tire & Industries Ltd é um dos

CONFIRA PNEUS DE ALTA QUALIDADE, ALTA PERFORMANCE E COM
GARANTIA!



OFERTAS ESPECIAIS!

Uma força global, a JK Tire está presente em 105 países com mais de 180 distribuidores globais. A empresa tem 12 instalações de fabricação sustentáveis globalmente, que juntas produzem cerca de 35 milhões de pneus anualmente.

Índice de Carga (por pneu):
152 - 3550 kg

Índice de velocidade:
K - 110 km/h

Construção:
RADIAL

Tipo:
SEM CAMARA

Aplicação:
VIAS PAVIMENTADAS

Lateral:
LETRAS PRETAS

Observações:
Produto novo. Imagem meramente ilustrativa.

AVALIAÇÕES DO PRODUTO

4.7 ★★★★★
Google
Avaliações do Consumidor

g

29

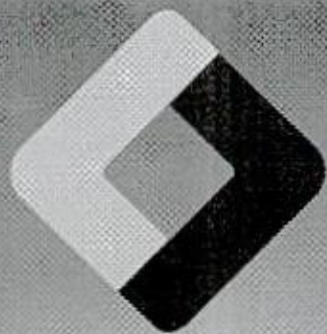

LINK
C O M E R C I A L

PNEUS OTR E AGRÍCOLA

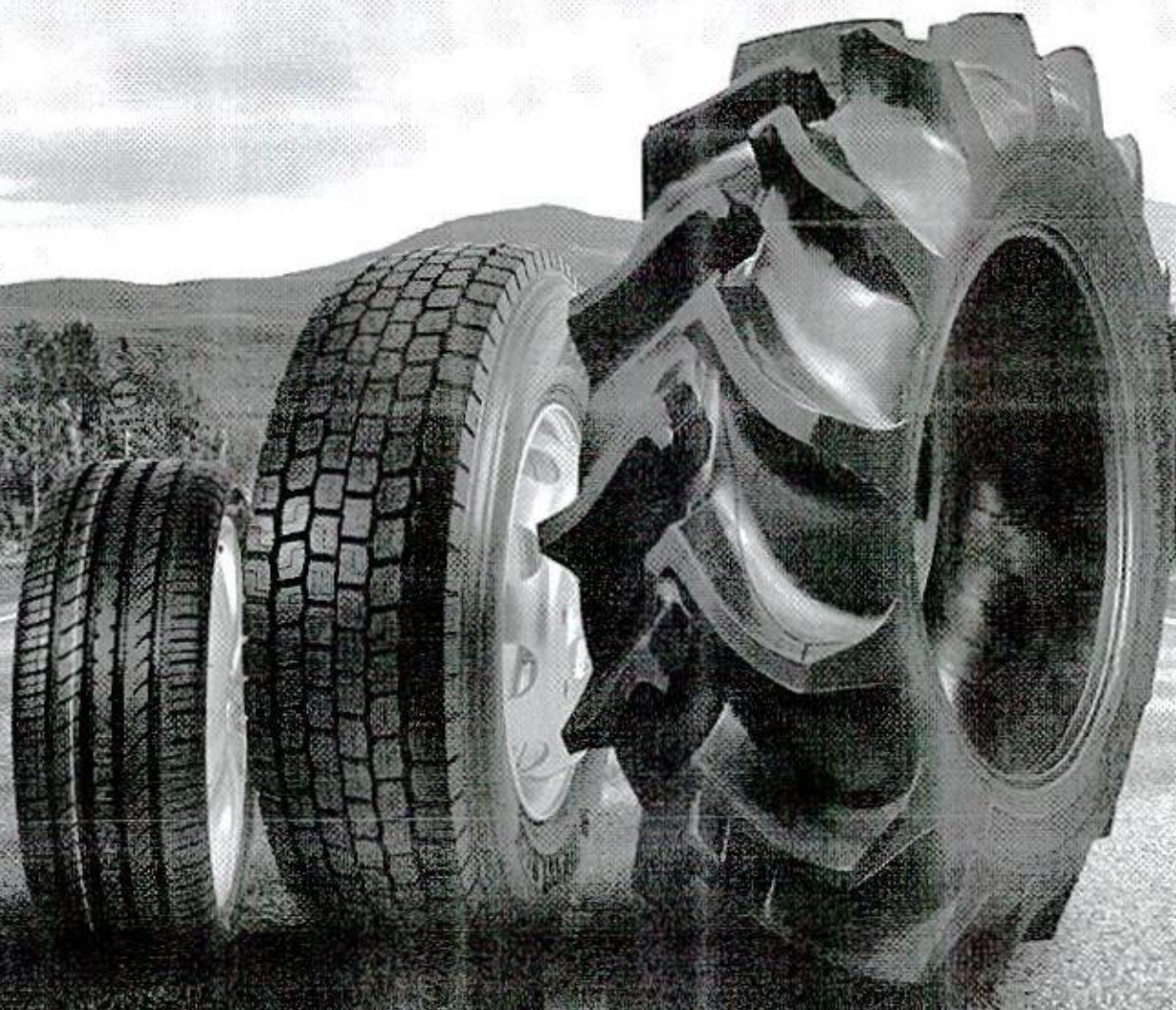

g *JK*
www.linkcomercial.com.br

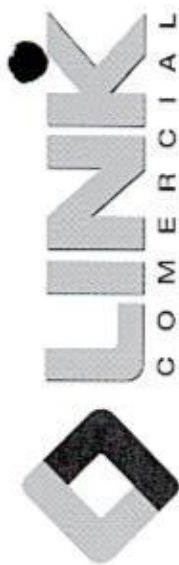

A Link Comercial é especializada em comércio exterior, opere com trading disponível aos melhores valores e condições. Como atuamos de Benefício de 100% e de 9000 Locais Particulares Diferenciados, e presta serviço de armazenagem geral.



A Link Comercial também é distribuidora de pneus, rodas para caminhões, fios para fabricação de arcos, tijolos de plástico, para esquadria e energia, aço, metais e outros produtos para construção civil, visando alta qualidade e melhor custo x benefício.

Como sua empresa também é habilitada a importar, a Link Comercial presta toda assistência necessária.



Edifício Link Comercial



SEGMENTOS

PNEUS

ACETATO

FIOS TÊXTEIS

BOBINA DE AÇO

**EQUIPAMENTOS
PARA CONSTRUÇÃO CIVIL**

**SERVIÇO DE
IMPORTAÇÃO**

FORERUNNER

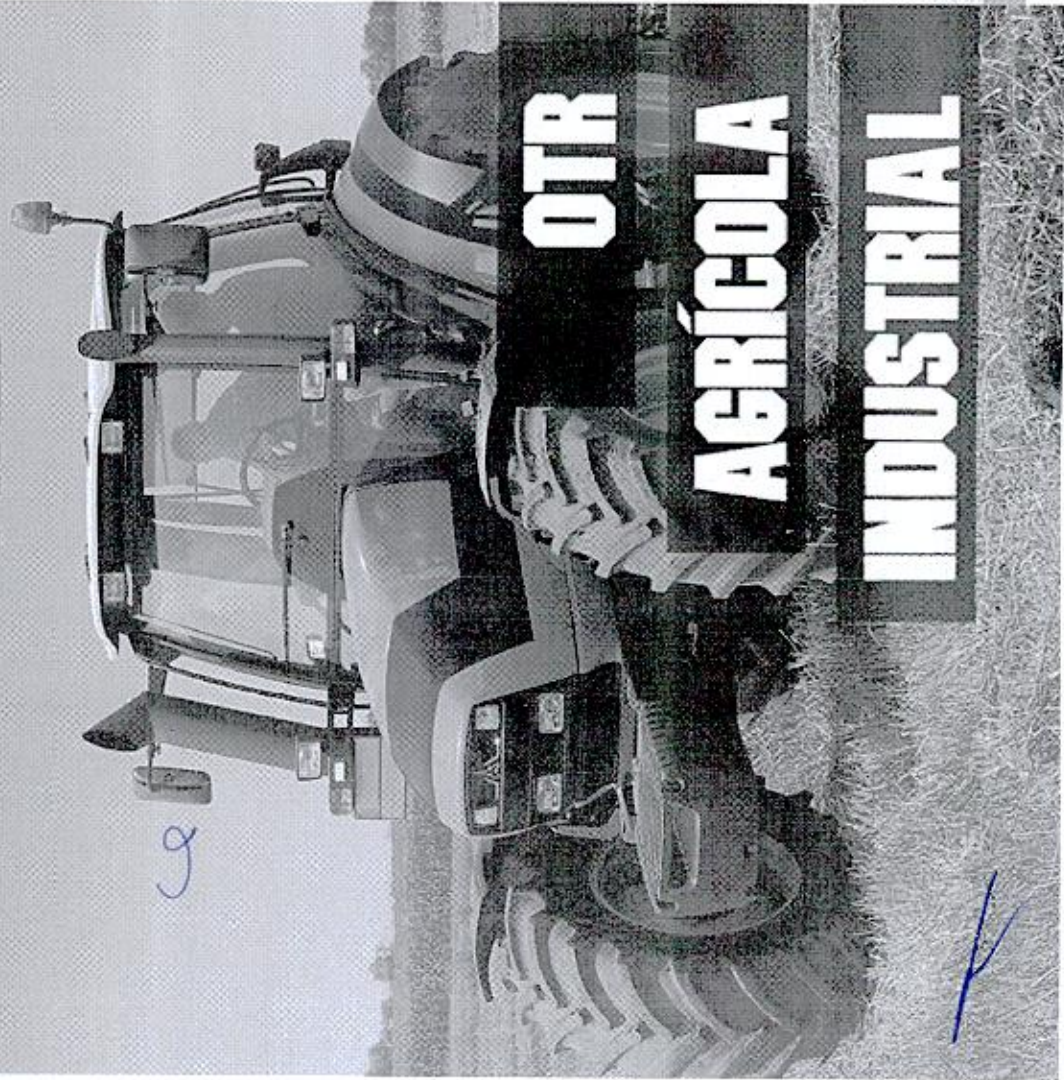

OTR
AGRÍCOLA
INDUSTRIAL

PNEUS AGRÍCOLA



FORERUNNER



R-1

Rodas de Tração

5.00-12	6TT
6.00-12	8TT
6.00-14	6/8TT
6.00-16	8/8TT
7.50-16	8/10TT
8.3-20	5/10TT
8.3-24	8TT
9.5-24	8TT
12.4-24	12TT

12.4-28	12TT
12.5-36	8/12TT
12.4-38	12TT
13.6-38	12/14TT
14.5-24	10/12TT
14.9-26	12TT
14.9-28	8/12TT
16.9-20	10/12TT
16.9-30	8/10TT

18.4-28	12/16TT
18.4-30	12TT
18.4-34	12TT
20.8-38	12TT
23.1-26	16TT
23.1-30	16TT
24.5-32	12/16TT
30.5L-32	18TT



F2

Rodas de Direção

6.50-16	6/8/10TT
7.50-16	8/10TT
8.00-16	8/10TT
10.00-16	10TT



F-3

Implemento

10.5/65-16	10/14TL
------------	---------

Tire pneu montado com câmara de ar

001001

PNEUS AGRÍCOLA

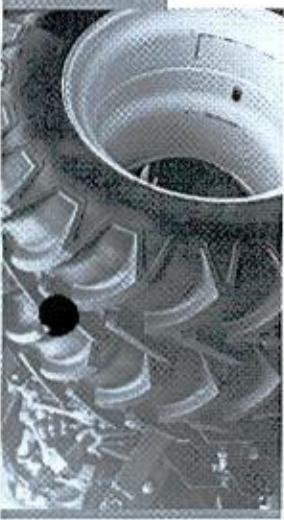

PNEUS AGRÍCOLA



FORERUNNER

R-2

12.4-24	8TT
14.9-24	10/12TT
14.9-28	10TT
18.4-30	12TT
18.4-34	10/12TT
23.1-26	16TT
23.1-30	19TT

SPEEDWAYS TYRES

I-1
Implemento

10.5.90-18	10TL
------------	------

FORERUNNER

MILITAR
Implemento

6.50-16	10TT
---------	------

SPEEDWAYS TYRES

SKS-1 E 8
Industrial Agrícola

10-16.5 SKS-1	10/12TL
10-16.5 SKS-8	12TL
12-16.5 SKS-1	12TL
12-16.5 SKS-8	12TL
14-17.5 SKS-1	14TL

R-4
INDUSTRIAL

10.5/80-18	10/16TL
12.5/80-18	14/17TL
16.9-24	12TL
16.9-28	12TL
17.5-24	12TL
19.5-24	12TL

R-3
Construções e Estradas

23.1-26	14TL
---------	------

I-3
FLUTUAÇÃO

400/60-15.5	14/16TL
350/63-22.5	18TL
600/50-22.5	16/18TL

0010 2

FORERUNNER OTTR

OTR E
EMPILHADEIRA

FORERUNNER

**SPEEDWAYS
TYRES**

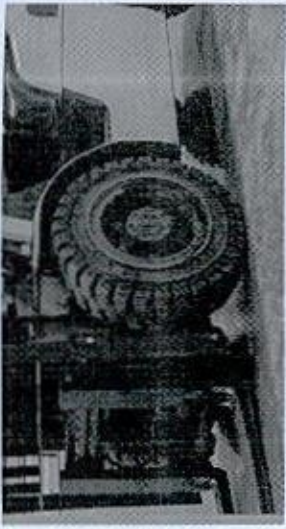

G-2

Niveladoras e Remoção

13.00-24	16TL
14.00-25	16TL
17.5-25	16TL



L3/E3

Movimentação e Carregamento

16/70-20	16TL
17.5-23	16TL
20.5-25	20TL
23.5-25	20TL



Industrial

6.00-6	10TT
6.00-9	12TT
6.50-10	10TT
6.50-15	12TT
7.00-12	12TT
7.00-13	10TT
7.50-15	12TT
7.50-19	14TT
8.25-15	12TT
8.25-19	14TT
28.9-15*	14TT

28

28

K



*TT = pneu montado em câmbio de 4"

001097



MATRIZ - POMERODE/SC

☎ 47 3242 8060 📞 47 99982 7724

FROTA - MATRIZ

☎ 47 3242 8049 📞 47 99982 6839

FILIAL - SÃO PAULO/SP

☎ 11 2082 5636 📞 47 99261 8058

FILIAL - MIRASSOL/SP

☎ 17 3243 8910 📞 17 99259 1853

Rua Arnaldo Hass, 100 - Centro
Pomerode - Santa Catarina
CEP: 89107-000

📱 /LinkComercial

g

79

Y

275/80R22.5 16PR 149/146M DR622 LISO

DURABLE

O pneu DR622 promove boa direção, baixo consumo e ótimo agarre, além de maior quilometragem e aderência em qualquer tipo de terreno devido aos componentes resistentes e aos 4 sulcos em zigue-zague combinados com blocos especiais. Possui um design da parede lateral que melhora a durabilidade em estradas difíceis além de lançar fora rapidamente lama e pedras.



kg
CARGA MÁX.
3250

km/h
VEL. MÁX.
130

21,5
cm
LARGURA DA BANDA

LONAS
16

APLICAÇÃO
VIAS PAVIMENTADAS

15
mm
PROFUNDIDADE DO SULCO

conpet

INMETRO

Q
OCP 0009

Medida compatível com os modelos: Accelo, Atego, Atron, Cargo, Constellation, Eurocargo, MB 1218, MB 1620, MB 1718, MB 1728, Tector, Titan, Vert-s, Volvo VM, Worker

Autoamerica
Group

GOMMA

g

22

1

295/80R22.5 18PR 152/148M DR755 TRACÇÃO

DURABLE

O pneu DR755 promove boa direção, baixo consumo e ótimo agarre, além de maior quilometragem e aderência em qualquer tipo de terreno devido aos componentes resistentes e aos 4 sulcos em zigue-zague combinados com blocos especiais. Possui um design da parede lateral que melhora a durabilidade em estradas difíceis além de lançar fora rapidamente lama e pedras.



kg
CARGA MÁX.
3150

km/h
VEL. MÁX.
130

23
cm
LARGURA DA BANDA

LONAS
18

APLICAÇÃO
VIAS PAVIMENTADAS

21
mm
PROFUNDIDADE DO SULCO

conpet

INMETRO

Q
OCP 0009

A Durable se tornou umas das melhores marcas no mercado atual produzindo pneus para carros de passeio, pneus agrícolas e pneus para caminhões e ônibus. Oferecem ótima durabilidade e desempenho com um preço acessível.

Autoamerica
Group

GOMMA

g

22

31/10/2022 17:51

Pneu 1000R20 Borrachudo 16 Lonas 146/143K Jetway JUC3 JK | PneuBest - a melhor seleção de marcas e pneus do País!

CADASTRE-SE

| MEUS

| MINHA
CONTA| QUEM
SOMOS

| BLOG

| MEIO
AMBIENTE

Busque por medidas. Ex: 175/55R14



OFERTAS ESPECIAIS!

[Passado](#)
[Pickup e SUV](#)
[Moto](#)
[Van ou Veículo Comercial](#)
[Quadríciclo](#)
[Caminhão e Ônibus](#)
[Máquinas Agrícolas](#)
[OTR](#)
[Câmaras de Ar](#)
[Industrial](#)

[Início](#) // [Caminhão e Ônibus](#) // [Aro 20](#) // [Pneu 1000R20 Borrachudo 16 Lonas 146/143K Jetway JUC3 JK](#)

[Voltar](#)



JKTYRE
TOTAL CONTROL

Pneu
 1000R20
 Borrachudo
 16 Lonas
 146/143K
 Jetway
 JUC3 JK

Caminhão e Ônibus

Código 5703

★★★★★
 (0 avaliações)

[Avalie](#)

PRODUTO
 ESGOTADO



[DETALHES TÉCNICOS](#)
[MAIS INFORMAÇÕES](#)
[VEÍCULOS](#)

Marca:
 JKTYRE

4,7 ★★★★★
 Google
 Avaliações do Consumidor

A JK Tire & Industries Ltd é um dos

CONFIRA PNEUS DE ALTA QUALIDADE, ALTA PERFORMANCE E COM
GARANTIA!



OFERTAS ESPECIAIS!

Uma força global, a JK Tire está presente em 105 países com mais de 180 distribuidores globais. A empresa tem 12 instalações de fabricação sustentáveis globalmente, que juntas produzem cerca de 35 milhões de pneus anualmente.

Índice de Carga (por pneu):
146 - 3000 kg

Índice de velocidade:
K - 110 km/h

Construção:
RADIAL

Tipo:
SEM CAMARA

Aplicação:
TODO TERRENO

Lateral:
LETRAS PRETAS

Observações:
Produto novo. Imagem meramente ilustrativa.

AVALIAÇÕES DO PRODUTO

4,7 ★★★★★
Google
Avaliações do Consumidor

CADASTRE-SE

MEUS

MINHA
CONTA

QUEM
SOMOS

BLCC

MEIO
AMBIENTE

Busque por medidas: Ex 175/55R14



OFERTAS ESPECIAIS!

- Passeio e SUV
- Pickup
- Moto
- Van ou Veículo Comercial
- Quadríciclo
- Caminhão e Ônibus
- Máquinas Agrícolas
- OTR
- Câmaras de Ar
- Industrial

Início // Caminhão e Ônibus // Arc 20 // Pneu 1000R20 Liso 16 Lonas 146/143K Jetway JUH3 JK Tyre < Voltar



Pneu 1000R20 Liso 16 Lonas 146/143K Jetway JUH3 JK Tyre

Caminhão e Ônibus

Código 1244

★★★★★

[Avalia](#)

(0 avaliações)

PRODUTO ESCOTADO



DETALHES TÉCNICOS MAIS INFORMAÇÕES VEÍCULOS

Marca: JKTYRE

4,7 ★★★★★
Google
Avaliações do Consumidor

g

Handwritten signatures and marks

A JK Tyre & Industries Ltd é um dos

CONFIRA PNEUS DE ALTA QUALIDADE, ALTA PERFORMANCE E COM
GARANTIA!



OFERTAS ESPECIAIS!

Uma força global, a JK Tyre está presente em 105 países com mais de 180 distribuidores globais. A empresa tem 12 instalações de fabricação sustentáveis globalmente, que juntas produzem cerca de 35 milhões de pneus anualmente.

Índice de Carga (por pneu):
146 - 3000 kg

Índice de velocidade:
K - 110 km/h

Construção:
RADIAL

Tipo:
SEM CAMARA

Aplicação:
VIAS PAVIMENTADAS

Lateral:
LETRAS PRETAS

Observações:
Produto novo. Imagem meramente ilustrativa.

AVALIAÇÕES DO PRODUTO

4.7 ★★★★★
Google
Avaliações do Consumidor

[CADASTRE-SE](#)

[MEUS](#)

[MINHA
CONTA](#)

[QUEM
SOMOS](#)

[BLOG](#)

[MEIO
AMBIENTE](#)

Busque por medidas: Ex. T75/55R14



OFERTAS ESPECIAIS!

- Passado e SUV
- Pickup
- Moto
- Van ou Veículo Comercial
- Quadríciclo
- Caminhão e Ônibus
- Máquinas Agrícolas
- OTR
- Câmaras de Ar
- Industrial

Início // Caminhão e Ônibus // Aro 22.5 // Pneu 1100R22 borrachudo 16 Lonas 152/149K Jetsteel JDH3 JK

[Voltar](#)



Pneu
1100R22
borrachudo
16 Lonas
152/149K
Jetsteel
JDH3 JK



Caminhão e Ônibus

Código 10778



[Avalie](#)

(0 avaliações)

PRODUTO ESGOTADO



[DETALHES TÉCNICOS](#) [MAIS INFORMAÇÕES](#)

Marca:
JKTYRE

4.7 ★★★★★
Google
Avaliações do Consumidor

g

ze f

A JK Tire & Industries Ltd é um dos

CONFIRA PNEUS DE ALTA QUALIDADE, ALTA PERFORMANCE E COM GARANTIA!

OFERTAS ESPECIAIS!



Uma força global, a JK Tire está presente em 105 países com mais de 180 distribuidores globais. A empresa tem 12 instalações de fabricação sustentáveis globalmente, que juntas produzem cerca de 35 milhões de pneus anualmente.

Índice de Carga (por pneu):
52 - 3550 kg

Índice de velocidade:
K - 110 km/h

Construção:
RADIAL

Tipo:
SEM CAMARA

Aplicação:
VIAS PÁVIMENTADAS

Lateral:
LETRAS PRETAS

Observações:
Produto novo. Imagem meramente ilustrativa.

AVALIAÇÕES DO PRODUTO

4,7 ★★★★★
Google
Avaliações do Consumidor

CADASTRE-SE

MEUS

MINHA
CONTA

QUEM
SOMOS

BLOCO

MEIO
AMBIENTE

Busque por medidas. Ex. 175/55R14



OFERTAS ESPECIAIS!

Passeio e SUV | Pickup e SUV | Moto | Van ou Veículo Comercial | Quadriciclo | Caminhão e Ônibus | Máquinas Agrícolas | OTR | Câmaras de Ar | Industrial F

Início // Caminhão e Ônibus // Arc 22 // Pneu 1100R22 Liso 16 Lonas 152/149K Jetway JUH4 JK < Voltar



Pneu
1100R22
Liso 16
Lonas
152/149K
Jetway
JUH4 JK

Caminhão e Ônibus

Código 10760



Avalie

10 avaliações

PRODUTO
ESCOTADO



DETALHES TÉCNICOS MAIS INFORMAÇÕES VEÍCULOS

Marca:
JKTYRE

4.7 ★★★★★

Google

Avaliações do Consumidor

g

A JK Tire & Industries Ltd é um dos

CONFIRA PNEUS DE ALTA QUALIDADE, ALTA PERFORMANCE E COM
GARANTIA!



OFERTAS ESPECIAIS!

Uma força global, a JK Tire está presente em 105 países com mais de 180 distribuidores globais. A empresa tem 12 instalações de fabricação sustentáveis globalmente, que juntas produzem cerca de 35 milhões de pneus anualmente.

Índice de Carga (por pneu):
152 - 3550 kg

Índice de velocidade:
K - 110 km/h

Construção:
RADIAL

Tipo:
SEM CAMARA

Aplicação:
VIAS PAVIMENTADAS

Lateral:
LETRAS PREIAS

Observações:
Produto novo. Imagem meramente ilustrativa.

AVALIAÇÕES DO PRODUTO

4.7 ★★★★★
Google
Avaliações do Consumidor

CADASTRO

MEUS

MINHA
CONTA

QUEM
SOMOS

BLOC

MEIO
AMBIENTE

Busque por medidas: Ex. 175/55R14



OFERTAS ESPECIAIS!

Passeio e SUV | Pickup | Moto | Van ou Veículo Comercial | Quadriciclo | Caminhão e Ônibus | Máquinas Agrícolas | DTR | Câmaras de Ar | Industrial

Início // Caminhão e Ônibus // Aro 22.5 // Pneu 1100R22 borrachudo 16 Lonas 152/149K Jetsteel JDH3 JK < Voltar



Pneu 1100R22 borrachudo 16 Lonas 152/149K Jetsteel JDH3 JK

Caminhão e Ônibus

Código 10278

★★★★★ (10 avaliações)

[Avalie](#)

PRODUTO ESCOTADO



DETALHES TÉCNICOS MAIS INFORMAÇÕES

Marca: JKTYRE

4,7 ★★★★★
Google
Avaliações do Consumidor

g

Handwritten signature

A JK Tire & Industries Ltd é um dos

CONFIRA PNEUS DE ALTA QUALIDADE, ALTA PERFORMANCE E COM
GARANTIA!



OFERTAS ESPECIAIS!

Uma força global, a JK Tire está presente em 105 países com mais de 180 distribuidores globais. A empresa tem 12 instalações de fabricação sustentáveis globalmente, que juntas produzem cerca de 35 milhões de pneus anualmente.

Índice de Carga (por pneu):
152 - 3550 kg

Índice de velocidade:
K - 110 km/h

Construção:
RADIAL

Tipo:
SEM CAMARA

Aplicação:
VIAS PAVIMENTADAS

Lateral:
LETRAS PRETAS

Observações:
Produto novo. Imagem meramente ilustrativa.

AVALIAÇÕES DO PRODUTO

4,7 ★★★★★
Google
Avaliações do Consumidor

CATÁLOGO PNEUS 2019 / 2020

autoamerica
autoproductions

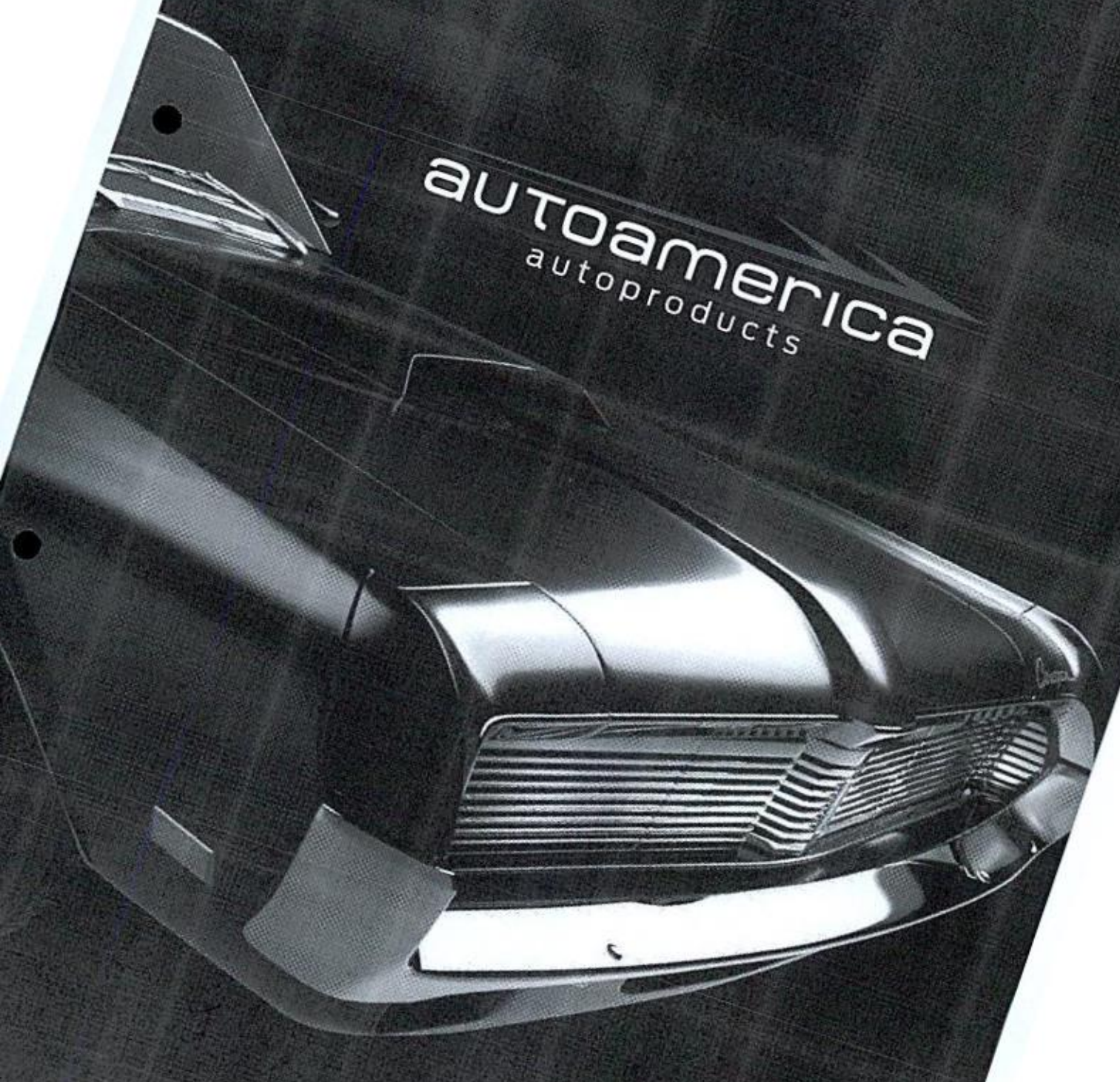

MERCURY COUGAR XR-7 1969,
COM QUASE 3 MILHÕES DE CARROS
FABRICADOS FOI O MODELO
MAIS VENDIDO DA MARCA

HIFLY
TIRES

Os Pneus HIFLY possuem grande popularidade no mercado nacional e internacional, exportando pneus para mais de 80 países diferentes. Especializada em pneus radiais usados em carros de passageiros, SUVs, caminhões e ônibus. Em todas as estações, com excelente desempenho. A marca é muito consumida na Europa, Estados Unidos e Japão. Com um sistema de garantia de qualidade forte seus produtos são credenciados com certificados: ISO9001, TS16949, DOT, ECE, GCC, INMETRO, CCC, BIS, SONCAP, etc.

ADERENZA

Os pneus Aderenza têm tudo o que é necessário para acompanhar você em seu dia a dia, oferecendo segurança e ótima performance em curvas e pistas molhadas. Seus desenhos são inovadores e aumentam a aderência e resistência dos pneus.

EKAMA

Os pneus Kama são fabricados pelo maior produtor de pneus da Europa - JSC NIZHNEKAMSKSHINA. A alta qualidade dos da marca está em conformidade com os padrões mundiais e os regulamentos da UNECE. O Grupo Izmajlov inclui vários grupos comerciais especializados no comércio da Europa Oriental, fornece uma conexão comercial permanente de Munique a Celjabinsk, ou seja, da Europa Ocidental à Ásia.

Euromina



Fundado em 1976 a CASUMINA é o principal fabricante de pneus e tubos do Vietnã, também lidera a indústria de borracha no país. Com líderes conscientes e cada vez mais atualizados, com colaboradores criativos e sólidas qualificações profissionais. A empresa definiu uma visão clara: "Tornar-se o líder de pneus no Sudeste Asiático".



Handwritten signature or initials in the bottom right corner.



UHP



PCR



SUV



CAMINHONETE



LT



CAMINHÃO

[Handwritten signature]

HIFLY TIRES



HF805

Os grandes sulcos permitem ótima aderência contra aquaplanagens.



Protetor de borda.



Desgaste uniforme da banda de rodagem.



UHP



PCR



SUV

TAMANHO	CARGA	VEL.	
165 / 50R15	72	V	
195 / 45R15	82	V	
195 / 50R15	86	V	
195 / 55R15	85	V	
205 / 50R15	86	V	
205 / 55R15	88	V	ARO15
185 / 50R16	81	V	
185 / 55R16	83	V	
195 / 45R16	84	V	
195 / 50R16	88	V	
195 / 55R16	91	V	
205 / 45R16	87	W	
205 / 50R16	91	W	
205 / 55R16	94	W	
215 / 55R16	97	V	
215 / 55R16	97	W	
225 / 50R16	92	V	
225 / 55R16	99	V	ARO16
205 / 40R17	84	W	
205 / 45R17	88	W	
205 / 50R17	93	W	
205 / 55R17	95	W	
215 / 40R17	87	W	
215 / 45R17	91	W	
215 / 50R17	95	W	
215 / 55R17	98	W	
225 / 45R17	94	W	
225 / 50R17	98	W	
225 / 55R17	101	W	
235 / 45R17	97	W	
235 / 55R17	103	W	
245 / 40R17	95	W	
245 / 45R17	99	W	ARO17
215 / 35R18	84	W	
215 / 45R18	93	W	
225 / 35R18	87	W	
225 / 40R18	92	W	
225 / 45R18	95	W	
235 / 40R18	95	W	
235 / 45R18	98	W	
235 / 50R18	101	W	
245 / 40R18	97	W	
245 / 45R18	100	W	
255 / 45R18	103	W	ARO18
215 / 35R19	85	W	
225 / 35R19	88	W	
225 / 40R19	93	W	
235 / 35R19	91	W	
235 / 40R19	96	W	
245 / 40R19	98	W	
245 / 45R19	102	W	
255 / 40R19	100	W	ARO19
225 / 35R20	90	W	
245 / 30R20	90	W	
245 / 35R20	95	W	
255 / 30R20	92	W	
255 / 35R20	97	W	ARO20



Handwritten signature or mark.



HF201

Os grandes sulcos permitem ótima aderência contra aquaplanagens.



Protetor de borda.



Desgaste uniforme da banda de rodagem.



UHP



PCR



SUV

TAMANHO	CARGA	VEL.	
155 / 65R13	73	T	
165 / 60R13	73	T	
165 / 65R13	77	T	
165 / 70R13	79	T	
175 / 60R13	77	H	
175 / 70R13	82	T	
185 / 60R13	80	H	
185 / 70R13	86	H	
205 / 60R13	86	T	ARO13
165 / 70R14	81	T	
175 / 65R14	82	T	
175 / 65R14	82	H	
175 / 65R14	86	T	
175 / 70R14	88	T	
175 / 80R14	88	T	
185 / 60R14	82	H	
185 / 65R14	86	H	
185 / 70R14	88	H	
195 / 60R14	86	H	
195 / 70R14	91	H	
205 / 60R14	88	H	
205 / 70R14	95	H	ARO14
205 / 70R15	96	H	
215 / 70R15	98	H	
225 / 70R15	100	H	
175 / 65R15	84	H	
185 / 65R15	88	H	
195 / 65R15	91	H	
195 / 65R15	95	H	
205 / 65R15	94	H	
215 / 65R15	96	H	
185 / 60R15	84	H	
185 / 60R15	88	H	
195 / 60R15	88	H	
215 / 60R15	94	H	
145 / 65R15	72	T	
165 / 65R15	81	T	
195 / 65R15	91	V	
205 / 65R15	94	V	
195 / 60R15	88	V	
205 / 60R15	91	V	
185 / 55R15	82	V	
195 / 55R15	85	V	
195 / 50R15	82	V	ARO15
195 / 60R16	89	H	
205 / 50R16	87	V	
205 / 55R16	91	V	
205 / 60R16	92	H	
205 / 60R16	92	V	
205 / 65R16	95	H	
215 / 55R16	97	V	
215 / 60R16	95	V	
215 / 60R16	99	H	
215 / 65R16	98	H	
215 / 65R16	102	H	
225 / 60R16	98	H	
225 / 60R16	102	V	ARO16
215 / 50R17	95	W	
215 / 55R17	98	W	
225 / 50R17	98	W	
225 / 55R17	101	W	ARO17

HIFLY
TIRES



VIGOROUS HT601

Alta aderência em pisos molhados.



Poder de tração tanto em estradas secas, quanto nas molhadas.



SUV



CAMINHONETE

TAMANHO	CARGA	VEL.	
235 / 75R15	109	H	
31X10.50R15	109	R	
LT235 / 75R15	104/101	R	ARO15
215 / 65R16	98	H	
235 / 60R16	100	H	
235 / 70R16	106	H	
245 / 70R16	111	H	
255 / 70R16	111	T	
265 / 70R16	112	H	
LT225 / 75R16	115/112	S	
LT245 / 75R16	120/116	S	
LT265 / 75R16	123/120	R	ARO16
225 / 65R17	102	H	
235 / 60R17	102	H	
235 / 65R17	108	H	
245 / 65R17	111	H	
245 / 70R17	110	T	
255 / 60R17	100	H	
255 / 65R17	110	H	
265 / 65R17	112	H	
265 / 70R17	115	T	
LT245 / 75R17	121/118	S	
LT265 / 70R17	121/118	S	ARO17



VIGOROUS AT601

A grande profundidade dos sulcos garantem uma longa vida útil.



Excelente tração off-road.



SUV



CAMINHONETE

TAMANHO	CARGA	VEL.	
31 x 10.50R15	6	109	
235 / 75R15	XL	109	
LT235 / 75R15	6	104/101	ARO15
LT265 / 70R15	6	109/105	
235 / 70R16	-	106	
245 / 70R16	-	107	
245 / 75R16	-	111	
255 / 70R16	-	111	
265 / 70R16	-	112	
265 / 75R16	-	116	
LT215 / 85R16	10	115/112	
LT245 / 70R16	8	113/110	
LT265 / 70R16	8	117/114	
LT265 / 75R16	10	123/120	
LT275 / 70R16	8	119/116	
LT285 / 75R16	10	126/123	ARO16
245 / 65R17	-	107	
265 / 65R17	-	112	
265 / 70R17	-	115	
LT265 / 70R17	10	121/118	
LT285 / 70R17	10	121/118	
P285 / 70R17	-	117	ARO17

F
29



VIGOROUS HP801

O escoamento através dos grandes sulcos causam grande aderência contra aquaplanagens.



Protetor de borda.



Desgaste nivelado da banda de rodagem.



TAMANHO	CARGA	VEL.	
215 / 60R16	95	V	ARO16
215 / 60R17	96	H	ARO17
215 / 55R18	99	V	
225 / 55R18	98	V	
225 / 60R18	100	V	
235 / 55R18	100	V	
235 / 60R18	107	V	
245 / 60R18	105	V	
255 / 55R18	109	W	
255 / 60R18	112	V	ARO18
225 / 55R19	99	V	
235 / 55R19	105	V	
245 / 55R19	103	V	
255 / 55R19	111	V	ARO19
245 / 45R20	99	Y	
265 / 50R20	111	V	ARO20



SUV



CAMINHONETE



SUPER 2000

Alto escoamento permite bastante aderência.



Os profundos sulcos na banda de rodagem possibilitam tração leve em todas as direções.



TAMANHO	CARGA	VEL.	
155 / R12C	88/86	Q	ARO12
175 / R14C	99/98	R	
175 / 70R14C	95/93	S	
185 / R14C	102/100	R	
195 / R14C	106/104	R	ARO14
195 / 70R15C	104/102	R	
205 / 70R15C	106/104	R	
225 / 70R15C	112/110	R	ARO15
195 / 75R16C	107/105	R	
205 / 75R16C	110/108	R	
215 / 75R16C	116/114	R	
225 / 65R16C	112/110	T	
225 / 75R16C	121/120	R	ARO16



LT

HIFLY
TIRES



VIGOROUS MT601

Excelente tração
em todas as condições.



SUV



CAMINHONETE

TAMANHO	CARGA	VEL.	
31X10.50R15LT	6	109	
33X12,50R15	6	108	
LT235 / 75R15	6	104/101	ARO15
LT245 / 75R16	10	120/116	
LT265 / 75R16	10	123/120	ARO16
LT265 / 70R17	10	121/118	ARO17
33X12,50R20	10	114	
35X12.50R20	10	121	ARO20

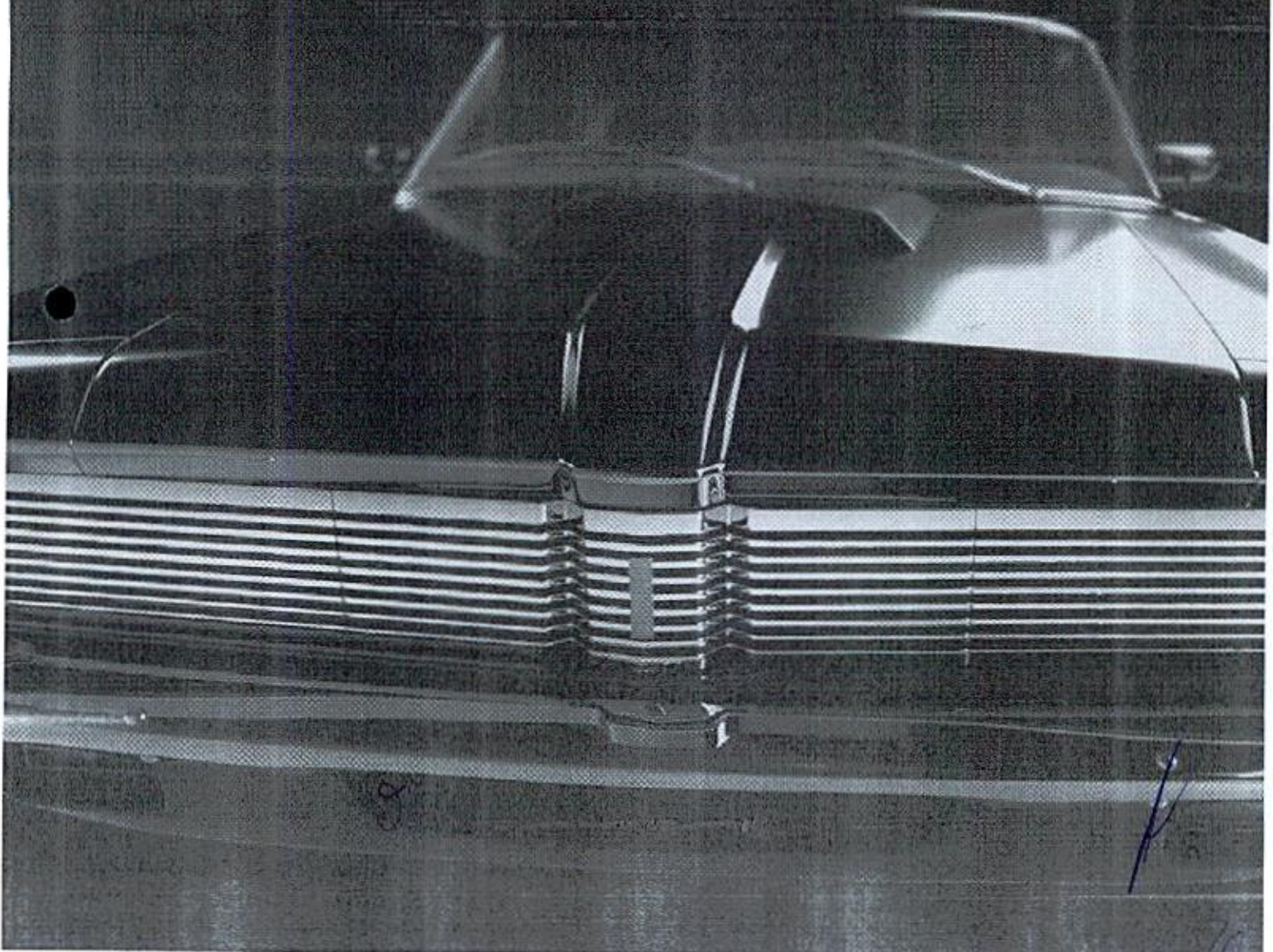

ADERENZA

CARGOMAX



Possui 3 ranhuras centrais que aumentam a vazão da água em pistas molhadas.



Bloco entrelaçado, mais aderência em qualquer pista.



8 PR

TAMANHO	CARGA	VEL.	
185R14C	102/100	Q	
195R14C	106/104	Q	
205R14C	109/107	Q	ARO14
195R15C	106/104	Q	
195/70R15C	104/102	Q	
225/70R15C	112/110	Q	ARO15
185/75R16C	104/102	Q	
195/65R16C	104/102	Q	
195/75R16C	107/105	Q	
205/65R16C	107/105	R	
205/75R16C	110/108	Q	
215/75R16C 10PR	116/114	R	ARO16

SPEEDLINE



Banda de rodagem otimizada, conforto em alta velocidade.



Faixas de alta resistência, distribuem melhor o calor, mais segurança.



Ombros largos, melhor controle em pistas molhadas.



Orifícios e ventilação no ombro, diminuem ruídos.



PCR



SUV

TAMANHO	CARGA	VEL.	
175/65R14	82	H	
185/55R14	80	H	
185/60R14	82	H	
185/65R14	86	H	ARO14
175/60R15	81	H	
175/65R15	84	H	
185/55R15	82	V	
185/60R15	84	H	
185/65R15	88	H	
195/50R15	82	H	
195/55R15	85	V	
195/60R15	88	H	
195/65R15	91	V	
205/60R15	91	H	
205/65R15	94	V	
215/65R15	96	V	
215/65R15	100	H	
215/70R15	98	T	
235/70R15	103	T	ARO15

TAMANHO	CARGA	VEL.	
185/50R16	81	V	
185/55R16	83	V	
195/55R16	87	V	
205/55R16	91	V	
205/60R16	92	V	
205/65R16	95	T	
215/60R16	95	V	
215/60R16	99	V	
215/65R16	98	H	
225/60R16	98	V	
225/65R16	100	T	
235/60R16	100	H	
235/65R16	103	T	ARO16
215/55R17	94	V	
215/60R17	96	T	
215/65R17	99	T	
225/60R17	99	T	
225/65R17	102	T	
235/65R17	104	H	ARO17



Handwritten signature and initials.

ADERENZA



TRAFFIC

Desenho assimétrico menor emissão de ruídos.



Ombro reforçado para evitar que o desgaste seja assimétrico.



Blocos irregulares, mais estabilidade e melhor poder de aderência em qualquer pista.



Três linhas centrais garantem melhor vazão da água.



PCR



LT

TAMANHO	CARGA	VEL.	
155R12C 6PR	83/81	S	
155R12C 8PR	88/86	S	
155/70R12LT	104/102	N	
155R13C 8PR	90/88	N	ARO12
165R13LT	94/93	Q	
165/70R13	79	S	
165/70R13LT 6PR	88/86	N	ARO13
165/70R14	81	S	
175/70R14LT 6PR	95/93	S	ARO14



ENDURANCE

Blocos com design preciso, baixo nível de ruído.



Sulcos laterais auxiliam na liberação de calor.



Blocos assimétrico, alto poder de aderência.



Quatro sulcos retos que oferecem ao pneu ótima drenagem.



CAMINHONETE

TAMANHO	CARGA	VEL.	
P215/75R15	100	T	
P235/75R15	105	T	
31X10.50R15LT 6PR	109	Q	ARO15
P215/70R16	99	T	
LT215/85R16 10PR	115/112	Q	
P225/70R16	101	T	
P225/75R16	104	T	
LT225/75R16 10PR	115/112	Q	
P235/70R16	104	T	
P235/70R16	107	T	
P235/75R16	109	T	
LT235/85R16 10PR	120/116	Q	
P245/70R16	106	T	
LT245/75R16 10PR	120/116	Q	
P255/65R16 106T	106	T	
P255/70R16 109T	109	T	
P265/70R16 111T	111	T	
LT265/75R16 10PR	123/120	Q	ARO16
P225/65R17	102	T	
P235/60R17	100	T	
P235/65R17	103	T	
LT235/80R17 10PR	120/117	Q	
P245/65R17 105T	105	T	
LT245/70R17 10PR	119/116	Q	
LT245/75R17 10PR	121/118	Q	
P265/65R17	110	T	
P265/70R17 113T	113	T	
LT265/70R17 10PR	121/118	Q	ARO17
P235/60R18 102T	102	T	
P235/65R18 104T	104	T	ARO18

OPENLAND

Grandes sulcos que permitem grande estabilidade em pistas secas e molhadas.



CAMINHONETE

TAMANHO	CARGA	VEL.	
235/75R15	109	S	
31X10.50R15LT	109	S	
31X10.50R15LT	109	Q	
32X11.50R15LT	113	Q	
33X12.50R15LT	108	Q	
LT215/75R15	100/97	Q	
LT235/75R15	104/101	Q	ARO15
LT225/75R16	115/112	Q	
235/70R16	106	T	
LT235/85R16	120/116	S	
245/70R16	107	T	
LT245/75R16	120/116	Q	
265/70R16	112	T	
LT215/85R16	115/112	Q	
LT225/75R16	115/112	N	
LT235/85R16	120/116	Q	
LT245/75R16	120/116	N	
LT265/75R16	123/120	Q	
LT265/75R16	123/120	N	
LT285/75R16	126/123	Q	
LT285/75R16	122/119	N	
LT305/70R16	124/121	P	
LT315/75R16	127/124	Q	ARO16

TAMANHO	CARGA	VEL.	
235/65R17	104	T	
245/65R17	107	S	
265/70R17	115	S	
LT265/70R17	121/118	R	
33X12.50R17LT	120	Q	
35X12.50R17LT	121	P	
37X13.50R17LT	121	P	
LT285/70R17	121/118	Q	
LT295/70R17	121/118	P	ARO17
LT295/70R18	129/126	Q	
33X12.50R18LT	118	Q	
35X12.50R18LT	123	Q	
37X13.50R18LT	124	P	ARO18
33X12.50R20LT	114	Q	
35X12.50R20LT	121	Q	
37X13.50R20LT	127	Q	
35X15.50R20LT	121	Q	
LT285/55R20	122/119	Q	
LT295/60R20	126/123	Q	
LT295/65R20	129/126	Q	ARO20
37X13.50R22LT	123	Q	
LT285/50R22	121/118	R	
LT325/50R22	122	Q	ARO22

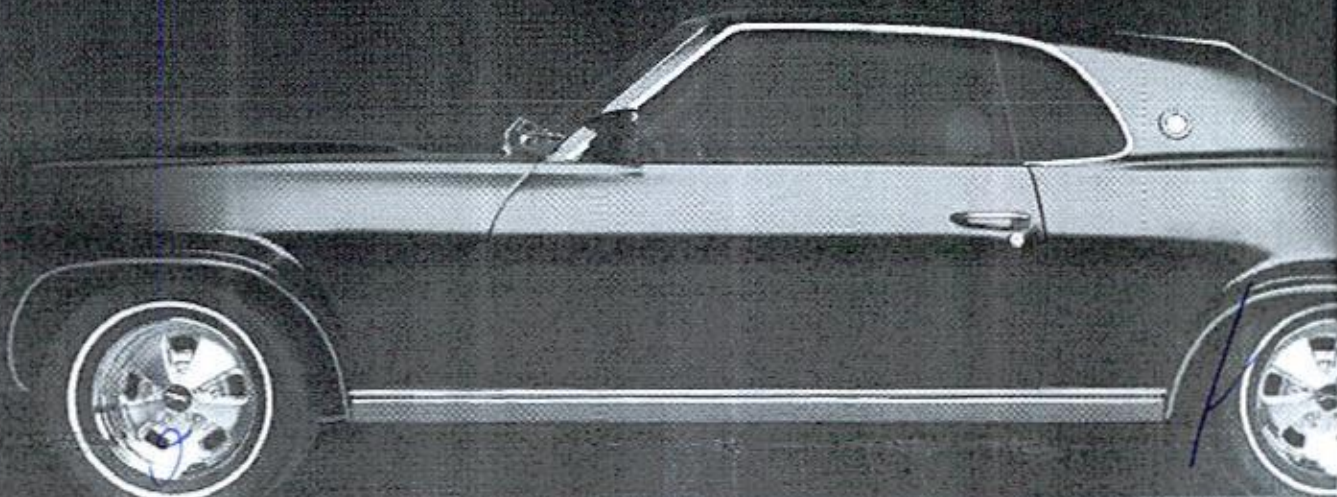

20



PERFORM

Nervura central desenhada para manter a estabilidade em alta velocidade.



Pequenas ranhuras laterais reduzem o ruído e ajudam na drenagem de água.



Ombro reforçado evita desgaste assimétrico.



Quatro linhas retas na banda para melhor drenagem de água.



UHP



PCR



SUV

TAMANHO	CARGA	VEL.	
195/45R16	84	V	
195/50R16	84	V	
205/45R16	87	W	
205/50R16	91	W	
205/55R16	91	W	
215/55R16	93	W	
215/55R16	97	W	
225/55R16	99	W	ARO16
195/40R17	81	W	
205/40R17	84	W	
205/45R17	84	W	
205/50R17	93	W	
215/40R17	83	W	
215/45R17	91	W	
215/50R17	95	W	
215/55R17	94	W	
225/45R17	94	W	
225/50R17	94	W	
225/50R17	98	W	
225/55R17	97	V	
235/45R17	97	W	
235/50R17	100	W	
235/55R17	99	V	
245/40R17	95	W	
245/45R17	99	W	ARO17
215/35R18	84	W	
215/40R18	89	W	
215/45R18	93	W	
225/40R18	92	W	
225/45R18	95	W	
225/55R18	102	W	
235/40R18	95	W	
235/45R18	98	W	
235/50R18	97	V	

TAMANHO	CARGA	VEL.	
245/40R18	97	W	
245/45R18	100	W	
255/35ZR18	94	W	
255/55R18	105	V	
265/35ZR18	97	W	
285/35ZR18	101	W	ARO18
225/35R19	84	W	
225/55R19	99	V	
235/35R19	91	W	
235/45R19	95	W	
235/55R19	105	V	
245/35R19	93	W	
245/45R19	98	W	
255/35R19	96	W	
255/45R19	100	W	
255/50R19	103	V	
265/30ZR19	93	W	
275/30ZR19	96	W	ARO19
225/30R20	85	W	
225/35R20	90	W	
235/35R20	92	W	
245/35R20	95	W	
245/40ZR20	99	W	
255/35R20	97	W	
275/30R20	97	W	
275/35ZR20	102	W	
285/30ZR20	99	W	ARO20
235/30R22	90	W	
245/30R22	92	W	
255/30ZR22	95	W	
265/30ZR22	97	W	
295/25ZR22	97	W	ARO22
255/30ZR24	97	W	ARO24

EKAMA



KAMA - 217

A borracha dura e os sulcos profundos causam longa durabilidade.



PCR

TAMANHO	CARGA	VEL.	
175/70R13	82	H	ARO13
175/65R14	82	H	ARO14



BREEZE

Ótima aderência contra aquaplanagens.



PCR

TAMANHO	CARGA	VEL.	
175/70R13	82	T	ARO13
175/70R14	84	T	
185/65R14	86	H	
185/70R14	88	T	ARO14
195/65R15	91	N	ARO15



KAMA - 234

A borracha dura o torna resistente, tração leve.



PCR

TAMANHO	CARGA	VEL.	
195/65R15	91	H	ARO15

F

29

PNEUS DE CARGAS - TBR



TL GS621

Grandes sulcos que permitem grande estabilidade em pistas secas e molhadas.

TAMANHO	CARGA	VEL.	ARO
295 / 80R22,5	154	M	22,5



18 PR



CAMINHÃO



TRIANGLE



TR685

Sulcos profundos e a resistência da borracha causam longa duração

TAMANHO	CARGA	VEL.	ARO
215/75R17,5	135/133	L	17,5



16 PR



LT

2

F
28



LLF86

Ótima aderência,
ombros largos, 16 lonas.



16 PR



LT

TAMANHO	CARGA	VEL.	
215/75R17,5	126/124	M	
215/75R17,5	135/133	J	ARO17,5



D905

Ótima aderência,
ombros largos, 16 lonas.



16 PR



LT

TAMANHO	CARGA	VEL.	
215/75R17,5	126/124	M	ARO17,5

F

LT

PNEUS DE CARGAS - TBR

GOODRIDE



CL830

As laterais são resistentes a cortes, proporcionando conforto e maciez ao condutor.

TAMANHO	CARGA	VEL.	ARO16
7,50 - 16	122/118	G	



14 PR



LT



CR832

Possui a carcaça com lonas sobrepostas, formando um aspecto diagonal, as lonas se cruzam uma sobre a outra, são compostas de fibras têxteis.

TAMANHO	CARGA	VEL.	ARO16
7,50 - 16	122/118	G	



14 PR



LT

g

Handwritten signature or mark.

Handwritten mark.

XBRI



ECOWAY

Os sulcos profundos causam alta aderência e super resistência.

TAMANHO	CARGA	VEL.	
275/80R22,5	149/146	M	
295/80R22,5	152/149	M	ARO22,5



16 PR



CAMINHÃO



ROBUSTO

Os grandes blocos causam bastante tração e ótima aderência.

TAMANHO	CARGA	VEL.	
275/80R22,5	149/146	L	
295/80R22,5	152/149	M	ARO22,5



16 PR

18 PR



CAMINHÃO

g

F

20

PNEUS DE CARGAS - TBR



TS733

As laterais são resistentes a cortes, proporcionando conforto e maciez ao condutor.

TAMANHO	CARGA	VEL.
295/80R22,5		ARO22,5



18 PR



CAMINHÃO

QHF88

Os grandes blocos causam bastante tração e ótima aderência.

TAMANHO	CARGA	VEL.
295/80R22,5		ARO22,5



18 PR



CAMINHÃO

[Handwritten signature]

MATRIZ AUTOAMERICA PR

Rua Shirlei Boeira Souto, 376
Centro Ind. Mauá - Colombo - PR
Tel: (41) 3262-8191.

FILIAL AUTOAMERICA PE

Av. Governador Nilo Coelho, 20 -
Galpão 4 - Dist. Ind. - Abreu e Lima - PE.
Tel: (81) 3422-1619.

GOMMA PR

Rua Amazonas, 228 - São José
dos Pinhais - PR.
Tel: (41) 3388-3881.

FILIAL GOMMA CE

Rua Florencio Fontenele, 490 -
Galpão 7 - Jangurussu - Fortaleza - CE.
Tel: (85) 999-466-424.

FILIAL GOMMA SP

Avenida Monteiro Lobato, 4550 -
Galpão 1 - Cumbica - Guarulhos - SP.
Tel: (41) 3262-8191.

FILIAL GOMMA SE

Rua Quirino, 1294 - comp: Galpão 10
- Inácio Barbosa - Aracajú - SE.
Tel: (79) 3249-4312.

FILIAL GOMMA RJ

Rua Praia de Inhauma, 73 -
Bonsucesso - Rio de Janeiro - RJ.
Tel: (41) 3262-8191.

FILIAL GOMMA BA 2

Av. Enedino Alves da Paixão,
3294 - Santa Cruz - Luis Eduardo
Magalhães - BA.
Tel: (77) 3628-0540.

FILIAL GOMMA PB

Avenida Liberdade, 3859 -
Galpão E4 - Sesi - Bayeux - PB.
Tel: (83) 3232-8507.

FILIAL GOMMA BA 3

Av. Eduardo Frões Da Mota, 1368 -
Lagoa Grande - Feira de Santana - BA.
Tel: (75) 3030-7881.

FILIAL GOMMA BA

Av. Queira Deus, 915 - comp: Galpão
19A - Portão - Lauro de Freitas - BA.
Tel: (71) 3024-1964.

FILIAL GOMMA DF

Ade conjunto 09, lote 02 -
Aguas Claras - Taguatinga - DF.
Tel: (61) 3971-7233.

FILIAL GOMMA SC

Rua Ronel Henrique Heiderscheidt,
50 - Brejatuba - Palhoça - SC.
Tel: (48) 3342-1057.

FILIAL GOMMA GO

Av. Brasil qd 39, Lt. 61/63, Nº 943 -
Santa Genoveva - Goiânia - GO.
Tel: (62) 3926-3859.

FILIAL GOMMA MG

Rua Americo Santiago Piacenza,
750 - Bairro Cinco - Contagem - MG.
Tel: (31) 3351-6170.

FILIAL GOMMA RN

Rua Raimundo Barros Cavalcante, 110
- Monte Castelo - Parnamirim - RN.
Tel: (84) 988-946-909.

FILIAL GOMMA MT

Rua Um, 283 - Galpão Módulo 6 -
São José - Cuiabá - MT.
Tel: (65) 3665-2927.

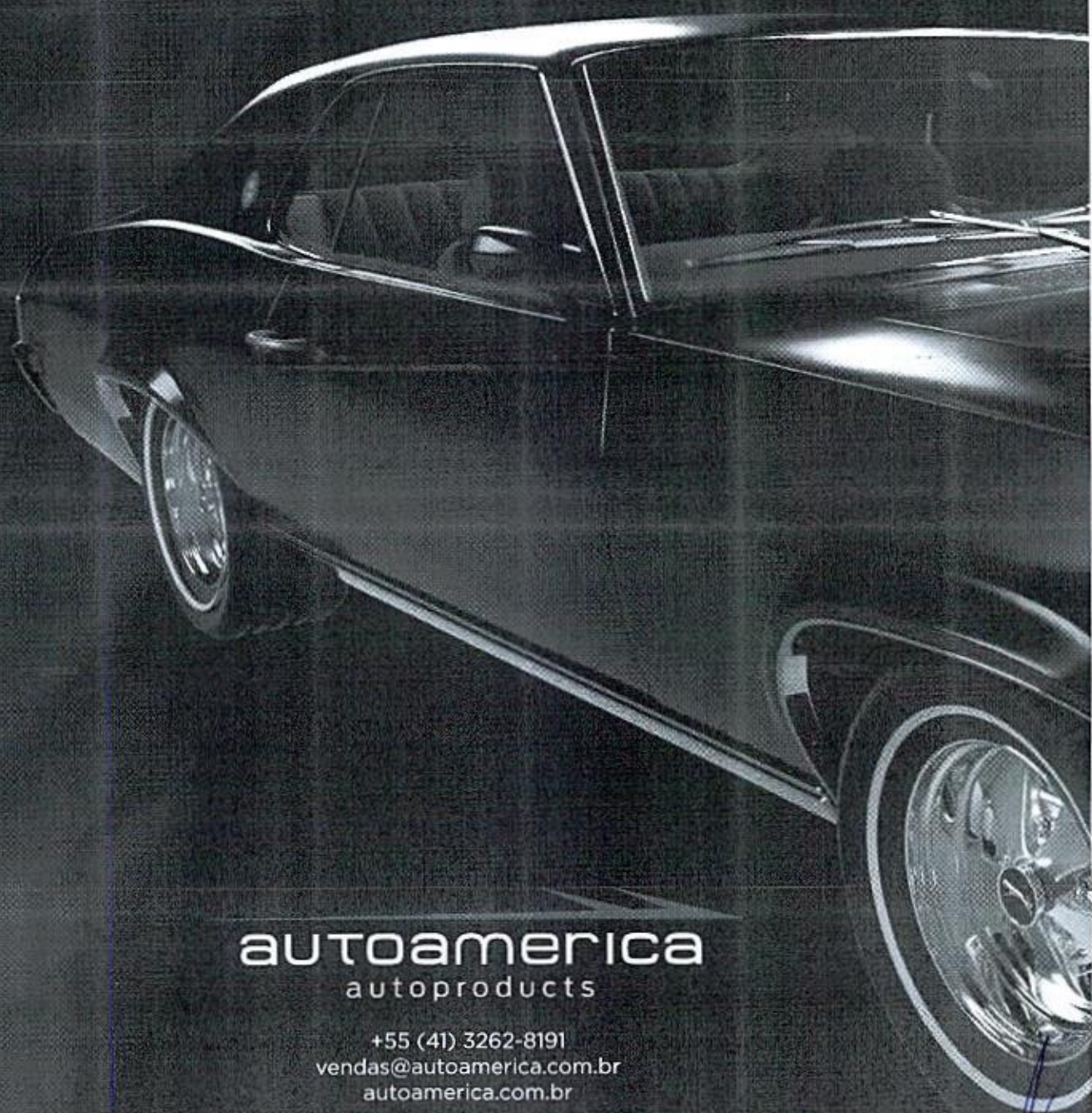

autoamerica
autoproducs

+55 (41) 3262-8191
vendas@autoamerica.com.br
autoamerica.com.br

 AutoamericaAutoproduct

g

22

9

ROYALBLACK

LONG-HAUL

POWER TO GO

RS201

RS201+

RS205

RS208

RD808

RT706

RT707

RS202

REGIONAL

RS902

RS903

RS618

RD801+

RT705

RD280

RD900

RD288

RT708

RD807

RS602

Each tire listing includes technical specifications such as:

- Model Name
- Speed Rating
- Load Index
- Construction
- Dimensions (Width, Height, Diameter)
- Weight
- Performance metrics (e.g., Wet Grip, Dry Grip, Noise, Rolling Resistance)

Handwritten signature or initials.



RD860

RD880

Technical specifications and tire images for RD860 and RD880.

MINING

RD800

Technical specifications and tire image for RD800.

RT605

RD803

RS600

Technical specifications and tire images for RT605, RD803, and RS600.

RD805

RD802

RS901

RT609

Technical specifications and tire images for RD805, RD802, RS901, and RT609.

ON&OFF MIXED

RD268

RD688

RD608

Technical specifications and tire images for RD268, RD688, and RD608.

RD801

RD318

Technical specifications and tire images for RD801 and RD318.

2

R 28



RENDEL
A M B I E N T A L

Rio Claro, 09 de abril de 2018.

**DECLARAÇÃO DE DESTINAÇÃO DE
PNEUMÁTICOS INSERVÍVEIS.**

Declaramos para os devidos fins que a Empresa **AUTOAMERICA IMPORTAÇÃO, EXPORTAÇÃO, IND. E COM. ATACADISTA DE PRODUTOS AUTOMOTIVOS E PNEUMÁTICOS LTDA**, CNPJ: **04.140.399/0001-67** cumpriu com os procedimentos necessários para a destinação final adequada de unidades de pneumáticos inservíveis, equivalentes a **294.214,000 Kg** (conforme ordem de serviço anexo **OS: 18/0046**), originalmente destinados à moagem para fins industriais, sob responsabilidade de **RENNA & RENNA ASSESSORIA AMBIENTAL A INDÚSTRIA EIRELI**. Em conformidade com o disposto na Resolução CONAMA nº416, de 30 de setembro de 2009.

A M B I E N T A L

Responsável pela Firma:-----

ELVIA MARIA RENNA FERNANDES.

9

CERTIFICADO DE GARANTIA

autoamerica
autoproducts

CLIENTE: _____	PNEU: _____
TELEFONE: _____	MEDIDA/MODELO: _____
VEÍCULO(marca/modelo): _____	QUANTIDADE: _____
PLACA: _____	REVENDEDOR: _____
ODÔMETRO NA INSTALAÇÃO: _____	TEL. REVENDEDOR: _____
DATA DE COMPRA DOS PNEUS: / / _____	Nº DA NF: _____

Este certificado só é válido se acompanhado da respectiva nota fiscal de compra.

Os pneus comercializados pelo Grupo Autoamerica possuem garantia total pelo prazo de **cinco anos** contra vícios ou defeitos de fabricação, ocultos ou aparentes, a contar da data de aquisição, conforme consta na nota fiscal de compra. Sendo 90 dias de garantia legal e 4 anos e 9 meses de garantia contratual. Desde que em sua banda de rodagem esteja original e com profundidade mínima de 1,6 milímetro nos sulcos da banda de rodagem (conforme o Indicador de segurança TWI – Tread Wear Indicator, medida esta determinada pelo Conselho Nacional de Trânsito) e que não seja comprovado o uso em competições. E desde que devidamente constatado pelos técnicos do Grupo Autoamerica.

A) Para garantir melhor desempenho, durabilidade e segurança dos pneus, recomendam-se os seguintes cuidados:

1. Realizar o alinhamento e balanceamento do veículo a cada 5.000 km rodados.
2. Realizar rodízio dos pneus a cada 5.000 km rodados.
3. Checar semanalmente a calibragem, mantendo a pressão recomendada pelo fabricante do veículo.
4. Inspeção visual da carcaça e da banda de rodagem regularmente.

B) O presente certificado de garantia cessa, caso ocorra quaisquer das irregularidades mencionadas a seguir:

1. Pneus que tenham rodado com excesso de pressão.
2. Surgimento de bolhas, furos, cortes causados por impactos, mesmo quando causados por defeitos da pista, tais como buracos, pedras, lombadas, etc.
3. No caso de colisão, batida na suspensão ou na lataria (monobloco).
4. No caso do uso em competições ou utilização de rodas não recomendadas para o tipo de pneu.
5. Pneus que tiverem rodado murchos ou com quantidade de ar insuficiente, decorrentes de furos ou vazamentos.

6. No caso de desgaste irregular provocado por defeitos na suspensão do veículo ou falta de alinhamento.

7. No caso de superar o limite de peso recomendado pelo fabricante do veículo.

8. No caso de superar o limite de velocidade recomendado pelo fabricante do veículo.

9. Em casos de contaminação por produtos químicos, graxas, solventes ou qualquer produto derivado de petróleo.

10. Consertos inadequados nos pneus.

11. Problemas decorrentes de montagem e/ou desmontagem errônea do pneu.

12. Problemas decorrentes de frenagens bruscas, patinagens, arrancadas.

13. Série DOT adulterada, raspada ou ilegível.

14. Problemas decorrentes de qualquer condição que não seja defeito de fabricação.

15. No caso de pneu não fornecido pelo Grupo Autoamerica.

C) Para exercício da respectiva garantia, deverá o consumidor apresentar ao revendedor parceiro da Autoamerica o(s) pneu(s) que supõe apresentar vício ou defeito de fabricação, acompanhado do original da respectiva nota fiscal de compra e do presente termo de garantia.

D) Para efeitos de reposição do produto, será levado em consideração o percentual de borracha analisado na banda de rodagem do pneu:

1. Se o percentual de borracha analisado dos pneus for igual ou superior a 80%: consumidor terá direito a substituição integral do produto.

2. Se o percentual de borracha analisado for igual ou inferior a 79% (limitando-se em 1,6mm de profundidade de sulco da banda de rodagem): consumidor terá direito ao crédito proporcional da garantia, utilizando-o para aquisição de um novo pneu, pagando apenas a diferença.

**MUNICIPIO DE TRES BARRAS DO PARANA
TRÊS BARRAS DO PARANÁ-PR**

VENCEDORES DO PROCESSO - ADJUDICAÇÃO

PREGÃO ELETRÔNICO Nº 66/2022
Processo Administrativo Nº 132/2022
Tipo: REGISTRO DE PREÇO
PREGOEIRO: VANESSA MACAGNAN ACUNHA OENNING
Data de Publicação: 24/10/2022 14:40:38

TOTAL DO PROCESSO: 1.292.582,94

g

K
20

**MUNICIPIO DE TRES BARRAS DO PARANA
TRÊS BARRAS DO PARANÁ-PR**

JMC DISTRIBUIDORA DE PNEUS LTDA-EPP		01.795.704/0001-60	107.812,10
LOTE 1	Quant.: 1	Num: 008	389,93
Item: 1	Unidade: UN	Marca: DUNLOP SUMITOMO	Modelo: R1
Descrição: PNEU 175X70 R13, RADIAL SEM CÂMARA, FINALIDADE TRAFEGAR EM ASFALTO			
Quantidade: 40	Valor Unit.: 389,93	Total Item: 15.597,20	
LOTE 2	Quant.: 1	Num: 024	414,95
Item: 1	Unidade: UN	Marca: DUNLOP SUMITOMO	Modelo: R1
Descrição: PNEU 185X65 R14, RADIAL SEM CÂMARA, FINALIDADE TRAFEGAR EM ASFALTO			
Quantidade: 30	Valor Unit.: 414,95	Total Item: 12.448,50	
LOTE 15	Quant.: 1	Num: 038	665,88
Item: 1	Unidade: UN	Marca: DELINTE	Modelo: DH2
Descrição: PNEU 205X65 R16, RADIAL SEM CÂMARA, FINALIDADE TRAFEGAR EM ASFALTO.			
Quantidade: 30	Valor Unit.: 665,88	Total Item: 19.976,40	
LOTE 41	Quant.: 1	Num: 009	3.200,00
Item: 1	Unidade: UN	Marca: FORERANER	Modelo: 14PR L2 COMUM
Descrição: PNEU 14X17,5 R4, MÍNIMO 12 LONAS, FINALIDADE MÁQUINAS PESADAS,			
Quantidade: 6	Valor Unit.: 3.200,00	Total Item: 19.200,00	
LOTE 46	Quant.: 1	Num: 096	390,00
Item: 1	Unidade: UN	Marca: TORTUGA	Modelo: TR220
Descrição: CAMARA DE AR (PNEU 17,5X25)			
Quantidade: 30	Valor Unit.: 390,00	Total Item: 11.700,00	
LOTE 49	Quant.: 1	Num: 086	135,00
Item: 1	Unidade: UN	Marca: QBOM	Modelo: TR3
Descrição: CÂMARA DE AR (PNEU 1000X20)			
Quantidade: 60	Valor Unit.: 135,00	Total Item: 8.100,00	
LOTE 50	Quant.: 1	Num: 024	159,00
Item: 1	Unidade: UN	Marca: QBOM	Modelo: TR3
Descrição: CÂMARA DE AR (PNEU 1100X22)			
Quantidade: 50	Valor Unit.: 159,00	Total Item: 7.950,00	
LOTE 52	Quant.: 1	Num: 064	189,00
Item: 1	Unidade: UN	Marca: TORTUGA	Modelo: TR15
Descrição: CÂMARA DE AR (PNEU 12X16,5)			
Quantidade: 30	Valor Unit.: 189,00	Total Item: 5.670,00	
LOTE 57	Quant.: 1	Num: 014	239,00
Item: 1	Unidade: UN	Marca: IRBOFLEX	Modelo: 25
Descrição: PROTETOR DE CÂMARA DE AR (PNEU 17,5X25)			
Quantidade: 30	Valor Unit.: 239,00	Total Item: 7.170,00	

**MUNICIPIO DE TRES BARRAS DO PARANA
TRÊS BARRAS DO PARANÁ-PR**

VALE DO IGUACU COMERCIO DE PNEUS LTDA		12.324.320/0001-86	1.080.963,84
LOTE 3	Quant.: 1	Num: 040	419,96
Item: 1	Unidade: UN	Marca: JK TYRE	Modelo: VECTRA
Descrição: PNEU 175X70 R14, RADIAL SEM CÂMARA, FINALIDADE TRAFEGAR EM ASFALTO			
Quantidade: 30	Valor Unit.: 419,96		Total Item: 12.598,80
LOTE 4	Quant.: 1	Num: 080	427,98
Item: 1	Unidade: UN	Marca: JK TYRE	Modelo: VECTRA
Descrição: PNEU 185X70 R14, RADIAL SEM CÂMARA, FINALIDADE TRAFEGAR EM ASFALTO			
Quantidade: 30	Valor Unit.: 427,98		Total Item: 12.839,40
LOTE 5	Quant.: 1	Num: 091	479,97
Item: 1	Unidade: UN	Marca: HIFLY	Modelo: SUPER 2000
Descrição: PNEU 185R14, 8 LONAS, FINALIDADE CARGA (KOMBI)			
Quantidade: 10	Valor Unit.: 479,97		Total Item: 4.799,70
LOTE 6	Quant.: 1	Num: 016	349,98
Item: 1	Unidade: UN	Marca: X BRI	Modelo: FASTWAY
Descrição: PNEU 185X60 R15, RADIAL SEM CÂMARA, FINALIDADE TRAFEGAR EM ASFALTO			
Quantidade: 30	Valor Unit.: 349,98		Total Item: 10.499,40
LOTE 7	Quant.: 1	Num: 067	387,98
Item: 1	Unidade: UN	Marca: TRIANGLE	Modelo: TC 101
Descrição: PNEU 185X65 R15, RADIAL SEM CÂMARA, FINALIDADE TRAFEGAR EM ASFALTO			
Quantidade: 30	Valor Unit.: 387,98		Total Item: 11.639,40
LOTE 8	Quant.: 1	Num: 015	394,97
Item: 1	Unidade: UN	Marca: HIFLY	Modelo: HF 261
Descrição: PNEU 195X55 R15, RADIAL SEM CÂMARA, FINALIDADE TRAFEGAR EM ASFALTO			
Quantidade: 30	Valor Unit.: 394,97		Total Item: 11.849,10
LOTE 9	Quant.: 1	Num: 085	337,99
Item: 1	Unidade: UN	Marca: HIFLY	Modelo: HF 201
Descrição: PNEU 195X60 R15, RADIAL SEM CÂMARA, FINALIDADE TRAFEGAR EM ASFALTO			
Quantidade: 20	Valor Unit.: 337,99		Total Item: 6.759,80
LOTE 10	Quant.: 1	Num: 006	434,97
Item: 1	Unidade: UN	Marca: HIFLY	Modelo: HF 261
Descrição: PNEU 195X65 R15, RADIAL SEM CÂMARA, FINALIDADE TRAFEGAR EM ASFALTO			
Quantidade: 20	Valor Unit.: 434,97		Total Item: 8.699,40
LOTE 11	Quant.: 1	Num: 017	589,99
Item: 1	Unidade: UN	Marca: HIFLY	Modelo: SUPER 2000
Descrição: PNEU 205X70 R15, MÍNIMO 8 LONAS, RADIAL SEM CÂMARA, FINALIDADE TRAFEGAR EM ASFALTO			
Quantidade: 20	Valor Unit.: 589,99		Total Item: 11.799,80

**MUNICIPIO DE TRES BARRAS DO PARANA
TRÊS BARRAS DO PARANÁ-PR**

LOTE 12	Quant.: 1	Num: 030	387,99	Total: 4.655,88
Item: 1	Unidade: UN	Marca: HIFLY	Modelo: HF 201	
Descrição: PNEU 205X60 R15, RADIAL SEM CÂMARA, FINALIDADE TRAFEGAR EM ASFALTO.				
Quantidade: 12	Valor Unit.: 387,99			Total Item: 4.655,88
LOTE 13	Quant.: 1	Num: 082	549,99	Total: 6.599,88
Item: 1	Unidade: UN	Marca: HIFLY	Modelo: HF 201	
Descrição: PNEU 205X60 R16, RADIAL SEM CÂMARA, FINALIDADE TRAFEGAR EM ASFALTO				
Quantidade: 12	Valor Unit.: 549,99			Total Item: 6.599,88
LOTE 14	Quant.: 1	Num: 084	431,99	Total: 4.319,90
Item: 1	Unidade: UN	Marca: HIFLY	Modelo: HF 261	
Descrição: PNEU 205X55 R16, RADIAL SEM CÂMARA, FINALIDADE TRAFEGAR EM ASFALTO.				
Quantidade: 10	Valor Unit.: 431,99			Total Item: 4.319,90
LOTE 16	Quant.: 1	Num: 004	764,99	Total: 15.299,80
Item: 1	Unidade: UN	Marca: HIFLY	Modelo: SUPER 2000	
Descrição: PNEU 205X75 R16, RADIAL SEM CÂMARA, FINALIDADE TRAFEGAR EM ASFALTO				
Quantidade: 20	Valor Unit.: 764,99			Total Item: 15.299,80
LOTE 17	Quant.: 1	Num: 096	745,99	Total: 22.379,70
Item: 1	Unidade: UN	Marca: HIFLY	Modelo: SUPER 2000	
Descrição: PNEU 225/65 R16, MÍNIMO 8 LONAS, RADIAL SEM CÂMARA, FINALIDADE TRAFEGAR EM ASFALTO.				
Quantidade: 30	Valor Unit.: 745,99			Total Item: 22.379,70
LOTE 18	Quant.: 1	Num: 013	839,99	Total: 16.799,80
Item: 1	Unidade: UN	Marca: HIFLY	Modelo: SUPER 2000	
Descrição: PNEU 225X75 R16, 8 LONAS, RADIAL SEM CÂMARA, FINALIDADE TRAFEGAR EM ASFALTO.				
Quantidade: 20	Valor Unit.: 839,99			Total Item: 16.799,80
LOTE 19	Quant.: 1	Num: 086	603,00	Total: 6.030,00
Item: 1	Unidade: UN	Marca: HIFLY	Modelo: HP 801	
Descrição: PNEU 225X55 R18, RADIAL SEM CÂMARA, FINALIDADE TRAFEGAR EM ASFALTO				
Quantidade: 10	Valor Unit.: 603,00			Total Item: 6.030,00
LOTE 20	Quant.: 1	Num: 051	384,99	Total: 11.549,70
Item: 1	Unidade: UN	Marca: JK TYRE	Modelo: VECTRA	
Descrição: PNEU 175X65 R14, RADIAL L SEM CÂMARA, FINALIDADE TRAFEGAR EM ASFALTO				
Quantidade: 30	Valor Unit.: 384,99			Total Item: 11.549,70
LOTE 21	Quant.: 1	Num: 018	627,99	Total: 12.559,80
Item: 1	Unidade: UN	Marca: HIFLY	Modelo: SUPER 2000	
Descrição: PNEU 215X75 R16, MISTO, MÍNIMO 14 LONAS, RADIAL SEM CÂMARA, FINALIDADE TRAFEGAR EM TODOS OS TIPOS DE PAVIMENTOS,				
Quantidade: 20	Valor Unit.: 627,99			Total Item: 12.559,80

**MUNICIPIO DE TRES BARRAS DO PARANA
TRÊS BARRAS DO PARANÁ-PR**

LOTE 22	Quant.: 1	Num: 084	960,00	Total: 38.400,00
Item: 1	Unidade: UN	Marca: ROYAL BLACK	Modelo: RD 801	
Descrição: PNEU 215X75 R17,5, BORRACHUDO, MÍNIMO 14 LONAS, RADIAL SEM CÂMARA, FINALIDADE TRAFEGAR RODOVIÁRIO,				
Quantidade: 40	Valor Unit.: 960,00			Total Item: 38.400,00
LOTE 23	Quant.: 1	Num: 063	849,99	Total: 33.999,60
Item: 1	Unidade: UN	Marca: ROYAL BLACK	Modelo: RS 201	
Descrição: PNEU 215X75 R17,5, LISO, MÍNIMO 14 LONAS, RADIAL SEM CÂMARA, FINALIDADE TRAFEGAR RODOVIÁRIO,				
Quantidade: 40	Valor Unit.: 849,99			Total Item: 33.999,60
LOTE 24	Quant.: 1	Num: 087	679,99	Total: 13.599,80
Item: 1	Unidade: UN	Marca: HIFLY	Modelo: AT 601	
Descrição: PNEU 235/75 R15, 10 LONAS, RADIAL SEM CÂMARA, FINALIDADE TRAFEGAR EM TODOS OS PAVIMENTOS,				
Quantidade: 20	Valor Unit.: 679,99			Total Item: 13.599,80
LOTE 25	Quant.: 1	Num: 015	997,99	Total: 14.969,85
Item: 1	Unidade: UN	Marca: ROYAL BLACK	Modelo: RD 801	
Descrição: PNEU 235/75 R17,5, MISTO, RADIAL SEM CÂMARA, FINALIDADE TRAFEGAR EM ASFALTO,				
Quantidade: 15	Valor Unit.: 997,99			Total Item: 14.969,85
LOTE 26	Quant.: 1	Num: 023	974,99	Total: 29.249,70
Item: 1	Unidade: UN	Marca: JK TYRE	Modelo: JET TRAK	
Descrição: PNEU 7,50X16 BORRACHUDO, MÍNIMO 12 LONAS, COM USO DE CÂMARA, FINALIDADE TRAFEGAR EM TODOS OS TIPOS DE PAVIMENTOS				
Quantidade: 30	Valor Unit.: 974,99			Total Item: 29.249,70
LOTE 27	Quant.: 1	Num: 002	1.799,95	Total: 17.999,50
Item: 1	Unidade: UN	Marca: DURABLE	Modelo: DR 755	
Descrição: PNEU 295/80 R22,5, BORRACHUDO , MÍNIMO 16 LONAS, RADIAL SEM CÂMARA, BANDA PRÉ-MOLDADA DE ALTO PODER DE TRAÇÃO PARA UTILIZAÇÃO FORA DE ESTRADA OU TERRENOS MISTOS,				
Quantidade: 10	Valor Unit.: 1.799,95			Total Item: 17.999,50
LOTE 28	Quant.: 1	Num: 008	2.139,99	Total: 42.799,80
Item: 1	Unidade: UN	Marca: DURABLE	Modelo: DR 877	
Descrição: PNEU 295/80 R22,5, MISTO, MÍNIMO 16 LONAS, RADIAL SEM CÂMARA, BANDA PRÉ-MOLDADA DE ALTO PODER DE TRAÇÃO PARA UTILIZAÇÃO FORA DE ESTRADA OU TERRENOS MISTOS,,				
Quantidade: 20	Valor Unit.: 2.139,99			Total Item: 42.799,80
LOTE 29	Quant.: 1	Num: 073	1.739,99	Total: 34.799,80
Item: 1	Unidade: UN	Marca: DURABLE	Modelo: DR 622	
Descrição: PNEU 295/80 R22,5, LISO, MÍNIMO 16 LONAS, RADIAL SEM CÂMARA, FINALIDADE TRAFEGAR RODOVIÁRIO,				
Quantidade: 20	Valor Unit.: 1.739,99			Total Item: 34.799,80
LOTE 30	Quant.: 1	Num: 073	1.929,99	Total: 19.299,90

**MUNICIPIO DE TRES BARRAS DO PARANA
TRÊS BARRAS DO PARANÁ-PR**

Item: 1	Unidade: UN	Marca: JK TYRE	Modelo: JETWAY JUC3	
Descrição: PNEU 1000R20, BORRACHUDO, 16 LONAS, RADIAL COM CÂMARA, BANDA PRÉ-MOLDADA DE ALTO PODER DE TRAÇÃO PARA UTILIZAÇÃO FORA DE ESTRADA OU TERRENOS MISTOS,				
Quantidade: 10		Valor Unit.: 1.929,99		Total Item: 19.299,90
LOTE 31	Quant.: 1	Num: 087	2.199,99	Total: 43.999,80
Item: 1	Unidade: UN	Marca: JK TYRE	Modelo: JETWAY JUC3	
Descrição: PNEU 1000R20, MISTO, 16 LONAS, RADIAL COM CÂMARA, FINALIDADE TRAFEGAR RODOVIÁRIO,				
Quantidade: 20		Valor Unit.: 2.199,99		Total Item: 43.999,80
LOTE 32	Quant.: 1	Num: 008	1.779,87	Total: 17.798,70
Item: 1	Unidade: UN	Marca: JK TYRE	Modelo: JETWAY JUH3	
Descrição: PNEU 1000R20, LISO, 16 LONAS, RADIAL COM CÂMARA, FINALIDADE TRAFEGAR RODOVIÁRIO				
Quantidade: 10		Valor Unit.: 1.779,87		Total Item: 17.798,70
LOTE 33	Quant.: 1	Num: 089	2.289,99	Total: 13.739,94
Item: 1	Unidade: UN	Marca: JK TYRE	Modelo: JETSTEEL JDH3	
Descrição: PNEU 1100 R22, MISTO, MÍNIMO 16 LONAS, RADIAL COM CÂMARA, FINALIDADE TRAFEGAR RODOVIÁRIO,,				
Quantidade: 6		Valor Unit.: 2.289,99		Total Item: 13.739,94
LOTE 34	Quant.: 1	Num: 024	1.899,99	Total: 13.299,93
Item: 1	Unidade: UN	Marca: JK TYRE	Modelo: JETWAY JUH4	
Descrição: PNEU 1100 R22, LISO, MÍNIMO 16 LONAS, RADIAL COM CÂMARA, FINALIDADE TRAFEGAR RODOVIÁRIO,				
Quantidade: 7		Valor Unit.: 1.899,99		Total Item: 13.299,93
LOTE 35	Quant.: 1	Num: 007	2.549,99	Total: 17.849,93
Item: 1	Unidade: UN	Marca: JK TYRE	Modelo: JETSTEEL JDH3	
Descrição: PNEU 1100 R22, BORRACHUDO MISTO, MÍNIMO 16 LONAS, RADIAL COM CÂMARA, BANDA PRÉ-MOLDADA DE ALTO PODER DE TRAÇÃO PARA UTILIZAÇÃO FORA DE ESTRADA OU TERRENOS MISTOS,				
Quantidade: 7		Valor Unit.: 2.549,99		Total Item: 17.849,93
LOTE 36	Quant.: 1	Num: 001	3.789,99	Total: 26.529,93
Item: 1	Unidade: UN	Marca: FORERUNNER	Modelo: G 2	
Descrição: PNEU 1400X24 L2, MÍNIMO 16 LONAS, FINALIDADE MÁQUINAS PESADAS				
Quantidade: 7		Valor Unit.: 3.789,99		Total Item: 26.529,93
LOTE 37	Quant.: 1	Num: 066	4.479,99	Total: 22.399,95
Item: 1	Unidade: UN	Marca: FORERUNNER	Modelo: G 2	
Descrição: PNEU 17,5X25 L2, MÍNIMO 16 LONAS, FINLIDADE MÁQUINAS PESADAS.				
Quantidade: 5		Valor Unit.: 4.479,99		Total Item: 22.399,95
LOTE 38	Quant.: 1	Num: 092	3.784,99	Total: 37.849,90
Item: 1	Unidade: UN	Marca: SPEEDWAYS	Modelo: R4	
Descrição: PNEU 19,5X24 R4, MÍNIMO 12 LONAS, FINALIDADE MÁQUINAS PESADAS.				
Quantidade: 10		Valor Unit.: 3.784,99		Total Item: 37.849,90

**MUNICIPIO DE TRES BARRAS DO PARANA
TRÊS BARRAS DO PARANÁ-PR**

LOTE 39	Quant.: 1	Num: 020	1.249,99	Total: 7.499,94
Item: 1	Unidade: UN	Marca: SPEEDWAYS	Modelo: SKS/1	
Descrição: PNEU 12/16,5 L2, MÍNIMO 12 LONAS, FINALIDADE MÁQUINAS PESADAS.				
Quantidade: 6	Valor Unit.: 1.249,99			Total Item: 7.499,94
LOTE 40	Quant.: 1	Num: 003	1.668,00	Total: 10.008,00
Item: 1	Unidade: UN	Marca: SPEEDWAYS	Modelo: R4	
Descrição: PNEU 12,5X80X18 R4, MÍNIMO 12 LONAS, FINALIDADE MÁQUINAS PESADAS.				
Quantidade: 6	Valor Unit.: 1.668,00			Total Item: 10.008,00
LOTE 42	Quant.: 1	Num: 037	2.849,99	Total: 17.099,94
Item: 1	Unidade: UN	Marca: FORERUNNER	Modelo: R1	
Descrição: PNEU 14,9X28, AGRÍCOLA, MÍNIMO 12 LONAS, TM95, COM USO DE CÂMARA, FINALIDADE TRAFEGAR EM TODOS OS TIPOS DE PAVIMENTOS.				
Quantidade: 6	Valor Unit.: 2.849,99			Total Item: 17.099,94
LOTE 43	Quant.: 1	Num: 086	3.899,99	Total: 23.399,94
Item: 1	Unidade: UN	Marca: SPEEDWAYS	Modelo: R1	
Descrição: PNEU 18,4X30, AGRÍCOLA, MÍNIMO 12 LONAS, COM USO DE CÂMARA, FINALIDADE TRAFEGAR EM TODOS OS TIPOS DE PAVIMENTOS.				
Quantidade: 6	Valor Unit.: 3.899,99			Total Item: 23.399,94
LOTE 44	Quant.: 1	Num: 044	1.783,99	Total: 35.679,80
Item: 1	Unidade: UN	Marca: DURABLE	Modelo: DR 622	
Descrição: PNEU 275/80 R22,5, LISO, MÍNIMO 16 LONAS, RADIAL SEM CÂMARA, FINALIDADE TRAFEGAR RODOVIÁRIO,				
Quantidade: 20	Valor Unit.: 1.783,99			Total Item: 35.679,80
LOTE 45	Quant.: 1	Num: 029	269,99	Total: 5.399,80
Item: 1	Unidade: UN	Marca: RS	Modelo: TR15	
Descrição: CÂMARA DE AR (PNEU 12,5X80X18)				
Quantidade: 20	Valor Unit.: 269,99			Total Item: 5.399,80
LOTE 47	Quant.: 1	Num: 049	459,99	Total: 4.599,90
Item: 1	Unidade: UN	Marca: RS	Modelo: TR218A	
Descrição: CÂMARA DE AR (PNEU 18,4X30)				
Quantidade: 10	Valor Unit.: 459,99			Total Item: 4.599,90
LOTE 48	Quant.: 1	Num: 074	314,99	Total: 9.449,70
Item: 1	Unidade: UN	Marca: RS	Modelo: TR218A	
Descrição: CÂMARA DE AR (PNEU 19,5X24)				
Quantidade: 30	Valor Unit.: 314,99			Total Item: 9.449,70
LOTE 51	Quant.: 1	Num: 092	259,99	Total: 15.599,40
Item: 1	Unidade: UN	Marca: RS	Modelo: TR220A	
Descrição: CÂMARA DE AR (PNEU 1400X24)				

**MUNICIPIO DE TRES BARRAS DO PARANA
TRÊS BARRAS DO PARANÁ-PR**

Quantidade: 60	Valor Unit.: 259,99		Total Item: 15.599,40
LOTE 53	Quant.: 1	Num: 099	374,99 Total: 4.499,88
Item: 1	Unidade: UN	Marca: RS	Modelo: TR218A
Descrição: CAMARA DE AR (PNEU 14,9 X28)			
Quantidade: 12	Valor Unit.: 374,99		Total Item: 4.499,88
LOTE 54	Quant.: 1	Num: 087	36,99 Total: 1.109,70
Item: 1	Unidade: LTA	Marca: RUZZI	Modelo: ANEL DE BORRACHA
Descrição: PROTETOR DE CÂMARA DE AR (ARO 16)			
Quantidade: 30	Valor Unit.: 36,99		Total Item: 1.109,70
LOTE 55	Quant.: 1	Num: 057	39,99 Total: 2.799,30
Item: 1	Unidade: UN	Marca: RUZZI	Modelo: ANEL DE BORRACHA
Descrição: PROTETOR DE CÂMARA DE AR (PNEU 1000X20)			
Quantidade: 70	Valor Unit.: 39,99		Total Item: 2.799,30
LOTE 56	Quant.: 1	Num: 093	59,99 Total: 2.399,60
Item: 1	Unidade: UN	Marca: RUZZI	Modelo: ANEL DE BORRACHA
Descrição: PROTETOR DE CÂMARA DE AR (PNEU 1100X22)			
Quantidade: 40	Valor Unit.: 59,99		Total Item: 2.399,60
LOTE 58	Quant.: 1	Num: 092	1.799,95 Total: 53.998,50
Item: 1	Unidade: UN	Marca: DURABLE	Modelo: DR 755
Descrição: PNEU 295/80 R22,5, BORRACHUDO , MÍNIMO 16 LONAS, RADIAL SEM CÂMARA, BANDA PRÉ-MOLDADA DE ALTO PODER DE TRAÇÃO PARA UTILIZAÇÃO FORA DE ESTRADA OU TERRENOS MISTOS,			
Quantidade: 30	Valor Unit.: 1.799,95		Total Item: 53.998,50
LOTE 59	Quant.: 1	Num: 008	1.929,99 Total: 57.899,70
Item: 1	Unidade: UN	Marca: JK TYRE	Modelo: JETWAY JUC3
Descrição: PNEU 1000R20, BORRACHUDO, 16 LONAS, RADIAL COM CÂMARA, BANDA PRÉ-MOLDADA DE ALTO PODER DE TRAÇÃO PARA UTILIZAÇÃO FORA DE ESTRADA OU TERRENOS MISTOS,			
Quantidade: 30	Valor Unit.: 1.929,99		Total Item: 57.899,70
LOTE 60	Quant.: 1	Num: 059	1.779,87 Total: 53.396,10
Item: 1	Unidade: UN	Marca: JK TYRE	Modelo: JETWAY JUH3
Descrição: PNEU 1000R20, LISO , 16 LONAS, RADIAL COM CÂMARA, FINALIDADE TRAFEGAR RODOVIÁRIO			
Quantidade: 30	Valor Unit.: 1.779,87		Total Item: 53.396,10
LOTE 61	Quant.: 1	Num: 012	2.289,99 Total: 43.509,81
Item: 1	Unidade: UN	Marca: JK TYRE	Modelo: JETSTEEL JDH3
Descrição: PNEU 1100 R22, MISTO , MÍNIMO 16 LONAS, RADIAL COM CÂMARA, FINALIDADE TRAFEGAR RODOVIÁRIO ,,			
Quantidade: 19	Valor Unit.: 2.289,99		Total Item: 43.509,81
LOTE 62	Quant.: 1	Num: 032	1.899,99 Total: 43.699,77
Item: 1	Unidade: UN	Marca: JK TYRE	Modelo: JETWAY JUH4

MUNICIPIO DE TRES BARRAS DO PARANA
TRÊS BARRAS DO PARANÁ-PR

Descrição: PNEU 1100 R22, LISO, MÍNIMO 16 LONAS, RADIAL COM CÂMARA, FINALIDADE TRAFEGAR RODOVIÁRIO ,

Quantidade: 23 Valor Unit.: 1.899,99 Total Item: 43.699,77

LOTE 63 Quant.: 1 Num: 029 2.549,99 **Total: 58.649,77**

Item: 1 Unidade: UN Marca: JK TYRE Modelo: JETSTEEL JDH3

Descrição: PNEU 1100 R22, BORRACHUDO MISTO, MÍNIMO 16 LONAS, RADIAL COM CÂMARA, BANDA PRÉ-MOLDADA DE ALTO PODER DE TRAÇÃO PARA UTILIZAÇÃO FORA DE ESTRADA OU TERRENOS MISTOS,

Quantidade: 23 Valor Unit.: 2.549,99 Total Item: 58.649,77

AURORA E-COMERCE LTDA 44.545.120/0001-40 **103.807,00**

LOTE 64 Quant.: 1 Num: 067 2.489,00 **Total: 57.247,00**

Item: 1 Unidade: UN Marca: ALWAYSRUN Modelo: TH34

Descrição: PNEU 1400X24 L2, MÍNIMO 16 LONAS, FINALIDADE MÁQUINAS PESADAS

Quantidade: 23 Valor Unit.: 2.489,00 Total Item: 57.247,00

LOTE 65 Quant.: 1 Num: 045 3.104,00 **Total: 46.560,00**

Item: 1 Unidade: M Marca: ALWAYSRUN Modelo: TH34

Descrição: PNEU 17,5X25 L2, MÍNIMO 16 LONAS, FINALIDADE MÁQUINAS PESADAS,

Quantidade: 15 Valor Unit.: 3.104,00 Total Item: 46.560,00



PREGOEIRO: VANESSA MACAGNAN ACUNHA OENNING



MEMBRO DE APOIO VIVIANEE RODRIGUES



Assistente Administrativo FERNANDO HENRIQUE PIZZATO



ESTADO DO PARANÁ

Prefeitura Municipal de Três Barras do Paraná

CAPITAL DO FEIJÃO

001140

RESULTADO DA CLASSIFICAÇÃO DAS PROPOSTAS, JULGAMENTO E HABILITAÇÃO DA LICITAÇÃO MODALIDADE PREGÃO ELETRÔNICO Nº66/2022.

A Pregoeira, devidamente constituída, em cumprimento ao disposto na legislação, torna público e comunica aos interessados na execução do objeto do Edital do Pregão Eletrônico nº 66/2022, o resultado da classificação das propostas, julgamento e habilitação da licitação em epígrafe.

Classificação em primeiro lugar no item do objeto, conforme segue:**➤ JMC DISTRIBUIDORA DE PNEUS LTDA - EPP – CNPJ Nº 01.795.704/0001-60****PNEUS (EXCLUSIVO ME/EPP)**

LOTE	QTDE	UNID.	DESCRIÇÃO DOS PRODUTOS	MARCA/ MODELO	VALOR UNIT.	VALOR TOTAL
1	40	UNID	PNEU 175X70 R13, RADIAL SEM CÂMARA, FINALIDADE TRAFEGAR EM ASFALTO	DUNLOP SUMITOMO / R1	389,93	15.597,20
2	30	UNID	PNEU 185X65 R14, RADIAL SEM CÂMARA, FINALIDADE TRAFEGAR EM ASFALTO	DUNLOP SUMITOMO / R1	414,95	12.448,50
15	30	UNID	PNEU 205X65 R16, RADIAL SEM CÂMARA, FINALIDADE TRAFEGAR EM ASFALTO,	DELINTE / DH2	665,88	19976,40
41	6	UNID	PNEU 14X17,5 R4, MÍNIMO 12 LONAS, FINALIDADE MÁQUINAS PESADAS,	FORERANER / 14PR L2 COMUM	3.200,00	19.200,00
TOTAL						67.222,10

CÂMARAS DE AR (EXCLUSIVO ME/EPP)

LOTE	QTDE	UNID	DESCRIÇÃO DOS PRODUTOS	MARCA / MODELO	VALOR UNIT	VALOR TOTAL
46	30	UNID	CAMARA DE AR (PNEU 17,5X25)	TORTUGA / TR220	390,00	11.700,00
49	60	UNID	CÂMARA DE AR (PNEU 1000X20)	QBOM / TR3	135,00	8.100,00
50	50	UNID	CÂMARA DE AR (PNEU 1100X22)	QBOM / TR3	159,00	7.950,00
52	30	UNID	CÂMARA DE AR (PNEU 12X16,5)	TORTUGA / TR15	189,00	5.670,00
TOTAL						33.420,00

PROTETORES DE CÂMARA DE AR (EXCLUSIVO ME/EPP)

LOTE	QTDE	UNID.	DESCRIÇÃO DOS PRODUTOS	MARCA / MODELO	VALOR UNIT	VALOR TOTAL
57	30	UNID	PROTETOR DE CÂMARA DE AR (PNEU 17,5X25)	IRBOFLEX / 25	239,00	7.170,00
TOTAL						7.170,00

Valor total estimado registrado do fornecedor: R\$ 107.812,10 (Cento e sete mil oitocentos e doze reais e dez centavos).

➤ VALE DO IGUAÇU COMÉRCIO DE PNEUS LTDA – CNPJ Nº 12.324.320/0001-86**PNEUS (EXCLUSIVO ME/EPP)**

LOTE	QTDE	UNID.	DESCRIÇÃO DOS PRODUTOS	MARCA/ MODELO	VALOR UNIT.	VALOR TOTAL
3	30	UNID	PNEU 175X70 R14, RADIAL SEM CÂMARA, FINALIDADE TRAFEGAR EM ASFALTO	JK TYRE / VECTRA	419,96	12.598,80
4	30	UNID	PNEU 185X70 R14, RADIAL SEM CÂMARA, FINALIDADE TRAFEGAR EM ASFALTO	JK TYRE / VECTRA	427,98	12.839,40
5	10	UNID	PNEU 185R14, 8 LONAS, FINALIDADE CARGA (KOMBI)	HIFLY / SUPER 2000	479,97	4.799,70



ESTADO DO PARANÁ

Prefeitura Municipal de Três Barras do Paraná

CAPITAL DO FEIJÃO

001141

6	30	UNID	PNEU 185X60 R15, RADIAL SEM CÂMARA, FINALIDADE TRAFEGAR EM ASFALTO	X BRI / FASTWAY	349,98	10.499,40
7	30	UNID	PNEU 185X65 R15, RADIAL SEM CÂMARA, FINALIDADE TRAFEGAR EM ASFALTO	TRIANGLE / TC 101	387,96	11.639,40
8	30	UNID	PNEU 195X55 R15, RADIAL SEM CÂMARA, FINALIDADE TRAFEGAR EM ASFALTO	HIFLY / HF261	394,97	11.849,10
9	20	UNID	PNEU 195X60 R15, RADIAL SEM CÂMARA, FINALIDADE TRAFEGAR EM ASFALTO	HIFLY / HF 201	337,99	6.759,80
10	20	UNID	PNEU 195X65 R15, RADIAL SEM CÂMARA, FINALIDADE TRAFEGAR EM ASFALTO	HIFLY / HF 261	434,97	8.699,40
11	20	UNID	PNEU 205X70 R15, MÍNIMO 8 LONAS, RADIAL SEM CÂMARA, FINALIDADE TRAFEGAR EM ASFALTO	HIFLY / SUPER 2000	589,99	11.799,80
12	12	UNID	PNEU 205X60 R15, RADIAL SEM CÂMARA, FINALIDADE TRAFEGAR EM ASFALTO,	HIFLY / HF 201	387,99	4.655,88
13	12	UNID	PNEU 205X60 R16, RADIAL SEM CÂMARA, FINALIDADE TRAFEGAR EM ASFALTO	HIFLY / HF 201	549,99	6.599,88
14	10	UNID	PNEU 205X55 R16, RADIAL SEM CÂMARA, FINALIDADE TRAFEGAR EM ASFALTO,	HIFLY / HF 261	431,99	4.319,90
16	20	UNID	PNEU 205X75 R16, RADIAL SEM CÂMARA, FINALIDADE TRAFEGAR EM ASFALTO,	HIFLY / SUPER 2000	764,99	15.299,80
17	30	UNID	PNEU 225/65 R16, MÍNIMO 8 LONAS, RADIAL SEM CÂMARA, FINALIDADE TRAFEGAR EM ASFALTO,	HIFLY / SUPER 2000	745,99	22.379,70
18	20	UNID	PNEU 225X75 R16, 8 LONAS, RADIAL SEM CÂMARA, FINALIDADE TRAFEGAR EM ASFALTO,	HIFLY / SUPER 2000	839,99	16.799,80
19	10	UNID	PNEU 225X55 R18, RADIAL SEM CÂMARA, FINALIDADE TRAFEGAR EM ASFALTO	HIFLY / HP 801	603,00	6.030,00
20	30	UNID	PNEU 175X65 R14, RADIAL L SEM CÂMARA, FINALIDADE TRAFEGAR EM ASFALTO	JK TYRE / VECTRA	384,99	11.549,70
21	20	UNID	PNEU 215X75 R16, MISTO, MÍNIMO 14 LONAS, RADIAL SEM CÂMARA, FINALIDADE TRAFEGAR EM TODOS OS TIPOS DE PAVIMENTOS,	HIFLY / SUPER 2000	627,99	12.559,80
22	40	UNID	PNEU 215X75 R17,5, BORRACHUDO, MÍNIMO 14 LONAS, RADIAL SEM CÂMARA, FINALIDADE TRAFEGAR RODOVIÁRIO,	ROYAL BLACK / RD 801	960,00	38.400,00
23	40	UNID	PNEU 215X75 R17,5, LISO, MÍNIMO 14 LONAS, RADIAL SEM CÂMARA, FINALIDADE TRAFEGAR RODOVIÁRIO,	ROYAL BLACK / RS 201	849,99	33.999,60
24	20	UNID	PNEU 235/75 R15, 10 LONAS, RADIAL SEM CÂMARA, FINALIDADE TRAFEGAR EM TODOS OS PAVIMENTOS,	HIFLY / AT 601	679,99	13.599,80
25	15	UNID	PNEU 235/75 R17,5, MISTO, RADIAL SEM CÂMARA, FINALIDADE TRAFEGAR EM ASFALTO,	ROYAL BLACK / RD 801	997,99	14.969,85
26	30	UNID	PNEU 7,50X16 BORRACHUDO, MÍNIMO 12 LONAS, COM USO DE CÂMARA, FINALIDADE TRAFEGAR EM TODOS OS TIPOS DE PAVIMENTOS	JK TYRE / JET TRAK	974,99	29.249,70
27	10	UNID	PNEU 295/80 R22,5, BORRACHUDO , MÍNIMO 16 LONAS, RADIAL SEM CÂMARA, BANDA PRÉ-MOLDADA DE ALTO PODER DE TRACÃO PARA UTILIZAÇÃO FORA DE ESTRADA OU TERRENOS MISTOS,	DURABLE / DR 755	1.799,95	17.999,50
28	20	UNID	PNEU 295/80 R22,5, MISTO, MÍNIMO 16 LONAS, RADIAL SEM CÂMARA, BANDA PRÉ-MOLDADA DE ALTO PODER DE TRACÃO PARA UTILIZAÇÃO FORA DE ESTRADA OU TERRENOS MISTOS,,	DURABLE / DR 877	2.139,99	42.799,80
29	20	UNID	PNEU 295/80 R22,5, LISO, MÍNIMO 16 LONAS, RADIAL SEM CÂMARA, FINALIDADE TRAFEGAR RODOVIÁRIO,	DURABLE / DR 622	1.739,99	34.799,80
30	10	UNID	PNEU 1000R20, BORRACHUDO, 16 LONAS, RADIAL COM CÂMARA, BANDA PRÉ-MOLDADA DE ALTO PODER DE TRACÃO PARA UTILIZAÇÃO FORA DE ESTRADA OU TERRENOS MISTOS,	JK TYRE / JETWAY JUC3	1.929,99	19.299,90



ESTADO DO PARANÁ

Prefeitura Municipal de Três Barras do Paraná

CAPITAL DO FEIJÃO

001142

31	20	UNID	PNEU 1000R20, MISTO, 16 LONAS, RADIAL COM CÂMARA, FINALIDADE TRAFEGAR RODOVIÁRIO,	JK TYRE / JETWAY JUC3	2.199,99	43.999,80	
32	10	UNID	PNEU 1000R20, LISO, 16 LONAS, RADIAL COM CÂMARA, FINALIDADE TRAFEGAR RODOVIÁRIO	JK TYRE / JETWAY JUH3	1.779,87	17.798,70	
33	6	UNID	PNEU 1100 R22, MISTO, MÍNIMO 16 LONAS, RADIAL COM CÂMARA, FINALIDADE TRAFEGAR RODOVIÁRIO ..	JK TYRE / JETSTEEL JHD3	2.289,99	13.739,94	
34	7	UNID	PNEU 1100 R22, LISO, MÍNIMO 16 LONAS, RADIAL COM CÂMARA, FINALIDADE TRAFEGAR RODOVIÁRIO,	JK TYRE / JETWAY JUH4	1.899,99	13.299,93	
35	7	UNID	PNEU 1100 R22, BORRACHUDO MISTO, MÍNIMO 16 LONAS, RADIAL COM CÂMARA, BANDA PRÉ-MOLDADA DE ALTO PODER DE TRAÇÃO PARA UTILIZAÇÃO FORA DE ESTRADA OU TERRENOS MISTOS,	JK TYRE / JETSTEEL JHD3	2.549,99	17.849,93	
36	7	UNID	PNEU 1400X24 L2, MÍNIMO 16 LONAS, FINALIDADE MÁQUINAS PESADAS,	FORERUNNER / G2	3.789,99	26.529,93	
37	5	UNID	PNEU 17,5X25 L2, MÍNIMO 16 LONAS, FINALIDADE MÁQUINAS PESADAS,	FORERUNNER / G2	4.479,99	22.399,95	
38	10	UNID	PNEU 19,5X24 R4, MÍNIMO 12 LONAS, FINALIDADE MÁQUINAS PESADAS,	SPEEDWAYS / R4	3.784,99	37.849,90	
39	6	UNID	PNEU 12/16,5 L2, MÍNIMO 12 LONAS, FINALIDADE MÁQUINAS PESADAS,	SPEEDWAYS / SKS/1	1.249,99	7.499,94	
40	6	UNID	PNEU 12,5X80X18 R4, MÍNIMO 12 LONAS, FINALIDADE MÁQUINAS PESADAS,	SPEEDWAYS / R4	1.668,00	10.008,00	
42	6	UNID	PNEU 14,9X28, AGRÍCOLA, MÍNIMO 12 LONAS, TM95, COM USO DE CÂMARA, FINALIDADE TRAFEGAR EM TODOS OS TIPOS DE PAVIMENTOS,	FORERUNNER / R1	2.849,99	17.099,94	
43	6	UNID	PNEU 18,4X30, AGRÍCOLA, MÍNIMO 12 LONAS, COM USO DE CÂMARA, FINALIDADE TRAFEGAR EM TODOS OS TIPOS DE PAVIMENTOS,	SPEEDWAYS / R1	3.899,99	23.399,94	
44	20	UNID	PNEU 275/80 R22.5, LISO, MÍNIMO 16 LONAS, RADIAL SEM CÂMARA, FINALIDADE TRAFEGAR RODOVIÁRIO,	DURABLE / DR 622	1.783,99	35.679,80	
						TOTAL	723.952,91

CÂMARAS DE AR (EXCLUSIVO ME/EPP)

LOTE	QTDE	UNID	DESCRIÇÃO DOS PRODUTOS	MARCA / MODELO	VALOR UNIT	VALOR TOTAL	
45	20	UNID	CÂMARA DE AR (PNEU 12,5X80X18)	RS / TR15	269,99	5.399,80	
47	10	UNID	CÂMARA DE AR (PNEU 18,4X30)	RS / TR218A	459,99	4.599,90	
48	30	UNID	CÂMARA DE AR (PNEU 19,5X24)	RS / TR218A	314,99	9.449,70	
51	60	UNID	CÂMARA DE AR (PNEU 1400X24)	RS / TR220A	259,99	15.599,40	
53	12	UNID	CÂMARA DE AR (PNEU 14,9 X28)	RS / TR218A	374,99	4.499,88	
						TOTAL	39.548,68

PROTETORES DE CÂMARA DE AR (EXCLUSIVO ME/EPP)

LOTE	QTDE	UNID.	DESCRIÇÃO DOS PRODUTOS	MARCA / MODELO	VALOR UNIT	VALOR TOTAL	
54	30	UNID	PROTETOR DE CÂMARA DE AR (ARO 16)	RUZZI / ANEL DE BORRACHA	36,99	1.109,70	
55	70	UNID	PROTETOR DE CÂMARA DE AR (PNEU 1000X20)	RUZZI / ANEL DE BORRACHA	39,99	2.799,30	
56	40	UNID	PROTETOR DE CÂMARA DE AR (PNEU 1100X22)	RUZZI / ANEL DE BORRACHA	59,99	2.399,60	
						TOTAL	6.308,60

PNEUS (AMPLA CONCORRÊNCIA)



ESTADO DO PARANÁ

Prefeitura Municipal de Três Barras do Paraná

CAPITAL DO FEIJÃO

001143

LOTE	QTDE	UNID.	DESCRIÇÃO DOS PRODUTOS	MARCA / MODELO	VALOR UNIT.	VALOR TOTAL
58	30	UNID	PNEU 295/80 R22,5, BORRACHUDO, MÍNIMO 16 LONAS, RADIAL SEM CÂMARA, BANDA PRÉ-MOLDADA DE ALTO PODER DE TRACÇÃO PARA UTILIZAÇÃO FORA DE ESTRADA OU TERRENOS MISTOS,	DURABLE / DR 755	1.799,95	53.998,50
59	30	UNID	PNEU 1000R20, BORRACHUDO, 16 LONAS, RADIAL COM CÂMARA, BANDA PRÉ-MOLDADA DE ALTO PODER DE TRACÇÃO PARA UTILIZAÇÃO FORA DE ESTRADA OU TERRENOS MISTOS,	JK TYRE / JETWAY JUC3	1.929,99	57.899,70
60	30	UNID	PNEU 1000R20, LISO, 16 LONAS, RADIAL COM CÂMARA, FINALIDADE TRAFEGAR RODOVIÁRIO	JK TYRE / JETWAY JUH3	1.779,87	53.396,10
61	19	UNID	PNEU 1100 R22, MISTO, MÍNIMO 16 LONAS, RADIAL COM CÂMARA, FINALIDADE TRAFEGAR RODOVIÁRIO.	JK TYRE / JETSTEEL JDH3	2.289,99	43.509,81
62	23	UNID	PNEU 1100 R22, LISO, MÍNIMO 16 LONAS, RADIAL COM CÂMARA, FINALIDADE TRAFEGAR RODOVIÁRIO.	JK TYRE / JETWAY JUH4	1.899,99	43.699,77
63	23	UNID	PNEU 1100 R22, BORRACHUDO MISTO, MÍNIMO 16 LONAS, RADIAL COM CÂMARA, BANDA PRÉ-MOLDADA DE ALTO PODER DE TRACÇÃO PARA UTILIZAÇÃO FORA DE ESTRADA OU TERRENOS MISTOS,	JK TYRE / JETSTEEL JDH3	2.549,99	58.649,77
TOTAL						311.153,65

Valor total estimado registrado do fornecedor: R\$ 1.080.963,84 (Um milhão oitenta mil novecentos e sessenta e três reais e oitenta e quatro centavos).

➤ **AURORA E-COMERCE LTDA – CNPJ Nº 44.545.120/0001-40**

PNEUS (AMPLA CONCORRÊNCIA)

LOTE	QTDE	UNID.	DESCRIÇÃO DOS PRODUTOS	MARCA / MODELO	VALOR UNIT.	VALOR TOTAL
64	23	UNID	PNEU 1400X24 L2, MÍNIMO 16 LONAS, FINALIDADE MÁQUINAS PESADAS,	ALWAYSRUN / TH34	2.489,00	57.247,00
65	15	UNID	PNEU 17,5X25 L2, MÍNIMO 16 LONAS, FINALIDADE MÁQUINAS PESADAS,	ALWAYSRUN / TH34	3.104,00	46.560,00
TOTAL						103.807,00

Valor total estimado registrado do fornecedor: R\$ 103.807,00 (Cento e três mil oitocentos e sete reais).

Desclassificações

- TEREZA PNEUS LTDA – CNPJ Nº 01.179.914/0001-24
- RK2 PNEUS LTDA – CNPJ Nº 26.472.570/0001-78
- SIMÃO CIRINEU AQSENEN & CIA LTDA – ME – CNPJ Nº 07.493.402/0001-14

Inabilitações

- LODIMAR CARLINHO GAMBETTA ME – CNPJ Nº 05.292.609/0001-03

Três Barras do Paraná/PR, 09 de novembro de 2022.

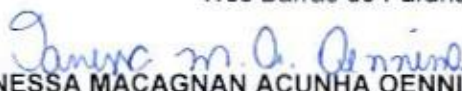
VANESSA MACAGNAN ACUNHA OENNING
Pregoeira

10.00	SECRETARIA MUNICIPAL DE AGRICULTURA E MEIO AMBIENTE		
10.02	DEPARTAMENTO DE MEIO AMBIENTE		
1854100162.042000	Manutenção do Departamento de Meio Ambiente		
3.1.90.11.00(567)-000	Vencimentos e Vantagens Fixas - P. Civil		R\$ 19.000,00
3.1.90.13.00(568)-000	Contribuições Patronais		R\$ 9.000,00
10.00	SECRETARIA MUNICIPAL DE AGRICULTURA E MEIO AMBIENTE		
10.02	DEPARTAMENTO DE MEIO AMBIENTE		
1854100162.061000	Gestão dos resíduos sólidos e recicláveis		
3.1.90.11.00(578)-000	Vencimentos e Vantagens Fixas - P. Civil		R\$ 69.000,00
3.1.90.13.00(579)-000	Contribuições Patronais		R\$ 33.000,00
11.00	SECRETARIA MUNIC. DE INDUSTRIA, COM. SERV. E TURISMO		
11.01	DPTO DE INDUSTRIA, COM. E SERVIÇO		
2266100171.005000	Aquisição de máquinas e equipamentos industriais		
4.4.90.52.00(590)-000	Equipamentos e material permanente		R\$ 49.000,00
4.4.90.52.00(591)-504	Equipamentos e material permanente		R\$ 49.000,00
11.00	SECRETARIA MUNIC. DE INDUSTRIA, COM. SERV. E TURISMO		
11.01	DPTO DE INDUSTRIA, COM. E SERVIÇO		
2266100171.011000	Aquisição de terrenos e imóveis		
4.4.90.61.00(592)-000	Aquisição de Imóveis		R\$ 9.000,00
4.4.90.61.00(593)-504	Aquisição de Imóveis		R\$ 29.000,00
11.00	SECRETARIA MUNIC. DE INDUSTRIA, COM. SERV. E TURISMO		
11.01	DPTO DE INDUSTRIA, COM. E SERVIÇO		
2266100171.013000	Construção, reforma, mant. de bens ind. e obras de infraestrutura		
4.4.90.51.00(595)-504	Obras e Instalações		R\$ 29.000,00
11.00	SECRETARIA MUNIC. DE INDUSTRIA, COM. SERV. E TURISMO		
11.01	DPTO DE INDUSTRIA, COM. E SERVIÇO		
2266100172.043000	Manutenção do Dpto de Indústria, Comércio e Serviços		
3.1.90.11.00(596)-000	Vencimentos e Vantagens Fixas - P. Civil		R\$ 37.000,00
3.1.90.13.00(597)-000	Contribuições Patronais		R\$ 11.000,00
11.00	SECRETARIA MUNIC. DE INDUSTRIA, COM. SERV. E TURISMO		
11.02	DEPARTAMENTO DE TURISMO		
2369500181.014000	Obras de Infraestrutura Turísticas		
4.4.90.51.00(607)-504	Obras e Instalações		R\$ 19.000,00
11.00	SECRETARIA MUNIC. DE INDUSTRIA, COM. SERV. E TURISMO		
11.02	DEPARTAMENTO DE TURISMO		
2369500182.044000	Manutenção do Departamento de Turismo		
3.1.90.11.00(608)-000	Vencimentos e Vantagens Fixas - P. Civil		R\$ 19.000,00
3.1.90.13.00(609)-000	Contribuições Patronais		R\$ 10.000,00
3.3.90.39.00(617)-000	Outros Serviços de Terceiros - P. Jurídica		R\$ 2.000,00

TOTALR\$ 4.492.000,00

Art. 3º Fica autorizado a atualizar valores no exercício de 2022, dos projetos e/ou atividades que receberam aportes e/ou reduções nas seguintes Leis: Plano Plurianual (PPA) Lei nº. 2.165/21; Lei de Diretrizes Orçamentária (LDO) Lei nº. 2.187/21; e Lei Orçamentária Anual (LOA) Lei nº. 2.197/21, conforme *Caput*, do Art. 1º e 2º, desta Lei.

Art. 4º Esta Lei entrará em vigor na data de sua publicação.

Gabinete do Prefeito Municipal de Três Barras do Paraná, 10 de novembro de 2022.

GERSO FRANCISCO GUSSO

Prefeito Municipal

Publicado por:
Karine Fernanda Skorupa
Código Identificador:6C494849

MUNICÍPIO DE TRÊS BARRAS DO PARANÁ
RESULTADO DA CLASSIFICAÇÃO DAS PROPOSTAS, JULGAMENTO E HABILITAÇÃO DA LICITAÇÃO MODALIDADE
PREGÃO ELETRÔNICO Nº 66/2022

RESULTADO DA CLASSIFICAÇÃO DAS PROPOSTAS, JULGAMENTO E HABILITAÇÃO DA LICITAÇÃO MODALIDADE
PREGÃO ELETRÔNICO Nº 66/2022.

A Pregoeira, devidamente constituída, em cumprimento ao disposto na legislação, torna público e comunica aos interessados na execução do objeto do Edital do Pregão Eletrônico nº 66/2022, o resultado da classificação das propostas, julgamento e habilitação da licitação emepígrafe.

Classificação em primeiro lugar no item do objeto, conforme segue:

JMC DISTRIBUIDORA DE PNEUS LTDA - EPP – CNPJ Nº 01.795.704/0001-60

PNEUS (EXCLUSIVO MK/EPP)						
LOTE	QTDE	UNID.	DESCRIÇÃO DOS PRODUTOS	MARCA/ MODELO	VALOR UNIT.	VALOR TOTAL
1	40	UNID	PNEU 175X70 R13, RADIAL SEM CÂMARA, FINALIDADE TRAFEGAR EM ASFALTO	DUNLOP SUMITOMO / R1	389,93	15.597,20
2	30	UNID	PNEU 185X65 R14, RADIAL SEM CÂMARA, FINALIDADE TRAFEGAR EM ASFALTO	DUNLOP SUMITOMO / R1	414,95	12.448,50
15	30	UNID	PNEU 205X65 R16, RADIAL SEM CÂMARA, FINALIDADE TRAFEGAR EM ASFALTO,	DELINTE / DH2	665,88	19976,40

41	6	UNID	PNEU 14X17,5 R4, MÍNIMO 12 LONAS, FINALIDADE MÁQUINAS PESADAS,	FORERANER / 14PR L2 COMUM	3.200,00	19.200,00
TOTAL						
CÂMARAS DE AR (EXCLUSIVO ME/EPF)						
LOTE	QTDE	UNID	DESCRIÇÃO DOS PRODUTOS	MARCA / MODELO	VALOR UNIT	VALOR TOTAL
46	30	UNID	CÂMARA DE AR (PNEU 17,5X25)	TORTILGA / TR220	390,00	11.700,00
49	60	UNID	CÂMARA DE AR (PNEU 1000X20)	QBOM / TR3	135,00	8.100,00
50	30	UNID	CÂMARA DE AR (PNEU 1100X22)	QBOM / TR3	159,00	7.950,00
52	30	UNID	CÂMARA DE AR (PNEU 12X16,5)	TORTILGA / TR15	189,00	5.670,00
TOTAL						
PROTETORES DE CÂMARA DE AR (EXCLUSIVO ME/EPF)						
LOTE	QTDE	UNID	DESCRIÇÃO DOS PRODUTOS	MARCA / MODELO	VALOR UNIT	VALOR TOTAL
57	30	UNID	PROTETOR DE CÂMARA DE AR (PNEU 17,5X25)	IRHOFLEX / 25	239,00	7.170,00
TOTAL						

Valor total estimado registrado do fornecedor: R\$ 107.812,10 (Cento e sete mil oitocentos e doze reais e dez centavos).

VALE DO IGUAÇU COMÉRCIO DE PNEUS LTDA – CNPJ Nº 12.324.320/0001-86

PNEUS (EXCLUSIVO ME/EPF)						
LOTE	QTDE	UNID	DESCRIÇÃO DOS PRODUTOS	MARCA / MODELO	VALOR UNIT.	VALOR TOTAL
3	30	UNID	PNEU 175X70 R14, RADIAL SEM CÂMARA, FINALIDADE TRAFEGAR EM ASFALTO	JK TYRE / VECTRA	419,96	12.598,80
4	30	UNID	PNEU 185X70 R14, RADIAL SEM CÂMARA, FINALIDADE TRAFEGAR EM ASFALTO	JK TYRE / VECTRA	427,98	12.839,40
5	10	UNID	PNEU 185R14, 8 LONAS, FINALIDADE CARGA (KOMBI)	HOFLY / SUPER 2000	479,97	4.799,70
6	30	UNID	PNEU 185X60 R15, RADIAL SEM CÂMARA, FINALIDADE TRAFEGAR EM ASFALTO	X BR / FASTWAY	349,98	10.499,40
7	30	UNID	PNEU 185X65 R15, RADIAL SEM CÂMARA, FINALIDADE TRAFEGAR EM ASFALTO	TRIANGLE / TC 101	387,98	11.639,40
8	30	UNID	PNEU 195X55 R15, RADIAL SEM CÂMARA, FINALIDADE TRAFEGAR EM ASFALTO	HOFLY / HF261	394,97	11.849,10
9	30	UNID	PNEU 195X60 R15, RADIAL SEM CÂMARA, FINALIDADE TRAFEGAR EM ASFALTO	HOFLY / HF 201	337,99	6.759,80
10	20	UNID	PNEU 195X65 R15, RADIAL SEM CÂMARA, FINALIDADE TRAFEGAR EM ASFALTO	HOFLY / HF 261	434,97	8.699,40
11	20	UNID	PNEU 205X70 R15, MÍNIMO 8 LONAS, RADIAL SEM CÂMARA, FINALIDADE TRAFEGAR EM ASFALTO	HOFLY / SUPER 2000	589,99	11.799,80
12	12	UNID	PNEU 205X60 R15, RADIAL SEM CÂMARA, FINALIDADE TRAFEGAR EM ASFALTO	HOFLY / HF 201	387,99	4.655,88
13	17	UNID	PNEU 205X60 R16, RADIAL SEM CÂMARA, FINALIDADE TRAFEGAR EM ASFALTO	HOFLY / HF 201	549,99	6.599,88
14	10	UNID	PNEU 205X55 R16, RADIAL SEM CÂMARA, FINALIDADE TRAFEGAR EM ASFALTO	HOFLY / HF 261	431,99	4.319,90
16	20	UNID	PNEU 205X75 R16, RADIAL SEM CÂMARA, FINALIDADE TRAFEGAR EM ASFALTO	HOFLY / SUPER 2000	764,99	15.299,80
17	30	UNID	PNEU 225X65 R16, MÍNIMO 8 LONAS, RADIAL SEM CÂMARA, FINALIDADE TRAFEGAR EM ASFALTO	HOFLY / SUPER 2000	745,99	22.379,70
18	20	UNID	PNEU 225X75 R16, 8 LONAS, RADIAL SEM CÂMARA, FINALIDADE TRAFEGAR EM ASFALTO	HOFLY / SUPER 2000	839,99	16.799,80
19	10	UNID	PNEU 225X55 R18, RADIAL SEM CÂMARA, FINALIDADE TRAFEGAR EM ASFALTO	HOFLY / HP 801	603,00	6.030,00
20	30	UNID	PNEU 175X65 R14, RADIAL SEM CÂMARA, FINALIDADE TRAFEGAR EM ASFALTO	JK TYRE / VECTRA	384,99	11.549,70
21	20	UNID	PNEU 215X75 R16, MISTO, MÍNIMO 14 LONAS, RADIAL SEM CÂMARA, FINALIDADE TRAFEGAR EM TODOS OS TIPOS DE PAVIMENTOS.	HOFLY / SUPER 2000	627,99	12.559,80
22	40	UNID	PNEU 215X75 R17,5, BORRACHUDO, MÍNIMO 14 LONAS, RADIAL SEM CÂMARA, FINALIDADE TRAFEGAR RODOVIÁRIO,	ROYAL BLACK / RD 801	960,00	38.400,00
23	40	UNID	PNEU 215X75 R17,5, LISO, MÍNIMO 14 LONAS, RADIAL SEM CÂMARA, FINALIDADE TRAFEGAR RODOVIÁRIO,	ROYAL BLACK / RS 201	849,99	33.999,60
24	20	UNID	PNEU 235/75 R15, 10 LONAS, RADIAL SEM CÂMARA, FINALIDADE TRAFEGAR EM TODOS OS PAVIMENTOS,	HOFLY / AT 601	679,99	13.599,80
25	15	UNID	PNEU 235/75 R17,5, MISTO, RADIAL SEM CÂMARA, FINALIDADE TRAFEGAR EM ASFALTO,	ROYAL BLACK / RD 801	997,99	14.969,85
26	30	UNID	PNEU 7,50X16 BORRACHUDO, MÍNIMO 12 LONAS, COM USO DE CÂMARA, FINALIDADE TRAFEGAR EM TODOS OS TIPOS DE PAVIMENTOS	JK TYRE / JET TRAK	974,99	29.249,70
27	16	UNID	PNEU 295-80 R22,5, BORRACHUDO, MÍNIMO 16 LONAS, RADIAL SEM CÂMARA, BANDA PRÉ-MOLDADA DE ALTO PODER DE TRACÇÃO PARA UTILIZAÇÃO FORA DE ESTRADA OU TERRENOS MISTOS.	DURABLE / DR 755	1.799,95	17.999,50
28	20	UNID	PNEU 295-80 R22,5, MISTO, MÍNIMO 16 LONAS, RADIAL SEM CÂMARA, BANDA PRÉ-MOLDADA DE ALTO PODER DE TRACÇÃO PARA UTILIZAÇÃO FORA DE ESTRADA OU TERRENOS MISTOS.	DURABLE / DR 877	2.139,99	42.799,80
29	20	UNID	PNEU 295-80 R22,5, LISO, MÍNIMO 16 LONAS, RADIAL SEM CÂMARA, FINALIDADE TRAFEGAR RODOVIÁRIO,	DURABLE / DR 622	1.739,99	34.799,80
30	10	UNID	PNEU 1000R20, BORRACHUDO, 16 LONAS, RADIAL COM CÂMARA, BANDA PRÉ-MOLDADA DE ALTO PODER DE TRACÇÃO PARA UTILIZAÇÃO FORA DE ESTRADA OU TERRENOS MISTOS.	JK TYRE / JETWAY JUC3	1.929,99	19.299,90
31	20	UNID	PNEU 1000R20, MISTO, 16 LONAS, RADIAL COM CÂMARA, FINALIDADE TRAFEGAR RODOVIÁRIO,	JK TYRE / JETWAY JUC3	2.199,99	43.999,80
32	10	UNID	PNEU 1000R20, LISO, 16 LONAS, RADIAL COM CÂMARA, FINALIDADE TRAFEGAR RODOVIÁRIO	JK TYRE / JETWAY JUB3	1.779,87	17.798,70
33	6	UNID	PNEU 1100 R22, MISTO, MÍNIMO 16 LONAS, RADIAL COM CÂMARA, FINALIDADE TRAFEGAR RODOVIÁRIO,	JK TYRE / JETSTEEL JHD3	2.289,99	13.739,94
34	7	UNID	PNEU 1100 R22, LISO, MÍNIMO 16 LONAS, RADIAL COM CÂMARA, FINALIDADE TRAFEGAR RODOVIÁRIO,	JK TYRE / JETWAY JUB4	1.899,99	13.299,93
35	7	UNID	PNEU 1100 R22, BORRACHUDO MISTO, MÍNIMO 16 LONAS, RADIAL COM CÂMARA, BANDA PRÉ-MOLDADA DE ALTO PODER DE TRACÇÃO PARA UTILIZAÇÃO FORA DE ESTRADA OU TERRENOS MISTOS.	JK TYRE / JETSTEEL JHD3	2.549,99	17.849,93
36	7	UNID	PNEU 1400X24 L2, MÍNIMO 16 LONAS, FINALIDADE MÁQUINAS PESADAS.	FORERUNNER / G2	3.789,99	26.529,93
37	5	UNID	PNEU 17,5X25 L2, MÍNIMO 16 LONAS, FINALIDADE MÁQUINAS PESADAS.	FORERUNNER / G2	4.479,99	22.399,95
38	10	UNID	PNEU 19,5X24 R4, MÍNIMO 12 LONAS, FINALIDADE MÁQUINAS PESADAS.	SPEEDWAYS / R4	3.784,99	37.849,90
39	6	UNID	PNEU 12/16,5 L2, MÍNIMO 12 LONAS, FINALIDADE MÁQUINAS PESADAS.	SPEEDWAYS / SKS/1	1.249,99	7.499,94
40	6	UNID	PNEU 12,5X80X18 R4, MÍNIMO 12 LONAS, FINALIDADE MÁQUINAS PESADAS.	SPEEDWAYS / R4	1.668,00	10.008,00
42	6	UNID	PNEU 14,9X28, AGRÍCOLA, MÍNIMO 12 LONAS, TM95, COM USO DE CÂMARA, FINALIDADE TRAFEGAR EM TODOS OS TIPOS DE PAVIMENTOS.	FORERUNNER / R1	2.849,99	17.099,94
43	6	UNID	PNEU 18,4X30, AGRÍCOLA, MÍNIMO 12 LONAS, COM USO DE CÂMARA, FINALIDADE TRAFEGAR EM TODOS OS TIPOS DE PAVIMENTOS.	SPEEDWAYS / R1	3.899,99	23.399,94
44	20	UNID	PNEU 275-80 R22,5, LISO, MÍNIMO 16 LONAS, RADIAL SEM CÂMARA, FINALIDADE TRAFEGAR RODOVIÁRIO,	DURABLE / DR 622	1.783,99	35.679,80
TOTAL						
CÂMARAS DE AR (EXCLUSIVO ME/EPF)						
LOTE	QTDE	UNID	DESCRIÇÃO DOS PRODUTOS	MARCA / MODELO	VALOR UNIT	VALOR TOTAL
45	20	UNID	CÂMARA DE AR (PNEU 12,5X80X18)	RS / TR15	269,99	5.399,80
47	10	UNID	CÂMARA DE AR (PNEU 18,4X30)	RS / TR218A	459,99	4.599,90
48	30	UNID	CÂMARA DE AR (PNEU 19,5X24)	RS / TR218A	314,99	9.449,70
51	60	UNID	CÂMARA DE AR (PNEU 1400X24)	RS / TR220A	259,99	15.599,40
53	12	UNID	CÂMARA DE AR (PNEU 14,9 X28)	RS / TR218A	374,99	4.499,88
TOTAL						
PROTETORES DE CÂMARA DE AR (EXCLUSIVO ME/EPF)						
LOTE	QTDE	UNID	DESCRIÇÃO DOS PRODUTOS	MARCA / MODELO	VALOR UNIT	VALOR TOTAL
54	50	UNID	PROTETOR DE CÂMARA DE AR (ARO 16)	RUZZI / ANEL DE BORRACHA	36,99	1.109,70
55	70	UNID	PROTETOR DE CÂMARA DE AR (PNEU 1000X20)	RUZZI / ANEL DE BORRACHA	39,99	2.799,30

56	40	UNID	PROTETOR DE CÂMARA DE AR (PNEU 1100X22)	RUZZI / ANEL DE BORRACHA	59,99	2.399,60	
TOTAL							6.308,60
PNEUS (AMPLA CONCORRÊNCIA)							
LOTE	QTDE	UNID.	DESCRIÇÃO DOS PRODUTOS	MARCA / MODELO	VALOR UNIT.	VALOR TOTAL	
58	30	UNID	PNEU 295/80 R22,5, BORRACHUDO, MÍNIMO 16 LONAS, RADIAL SEM CÂMARA, BANDA PRÉ- MOLDADA DE ALTO PODER DE TRACÇÃO PARA UTILIZAÇÃO FORA DE ESTRADA OU TERRENOS MISTOS.	DURABLE / DR 755	1.799,95	53.998,50	
59	30	UNID	PNEU 1000R20, BORRACHUDO, 16 LONAS, RADIAL COM CÂMARA, BANDA PRÉ-MOLDADA DE ALTO PODER DE TRACÇÃO PARA UTILIZAÇÃO FORA DE ESTRADA OU TERRENOS MISTOS.	JK TYRE / JETWAY JUC3	1.929,99	57.899,70	
60	30	UNID	PNEU 1000R20, LISO, 16 LONAS, RADIAL COM CÂMARA, FINALIDADE TRAFEGAR RODOVIÁRIO	JK TYRE / JETWAY JUB3	1.779,87	53.396,10	
61	19	UNID	PNEU 1100 R22, MISTO, MÍNIMO 16 LONAS, RADIAL COM CÂMARA, FINALIDADE TRAFEGAR RODOVIÁRIO.	JK TYRE / JETSTEEL JDU3	2.289,99	43.509,81	
62	23	UNID	PNEU 1100 R22, LISO, MÍNIMO 16 LONAS, RADIAL COM CÂMARA, FINALIDADE TRAFEGAR RODOVIÁRIO.	JK TYRE / JETWAY JUB4	1.899,99	43.699,77	
63	23	UNID	PNEU 1100 R22, BORRACHUDO MISTO, MÍNIMO 16 LONAS, RADIAL COM CÂMARA, BANDA PRÉ- MOLDADA DE ALTO PODER DE TRACÇÃO PARA UTILIZAÇÃO FORA DE ESTRADA OU TERRENOS MISTOS.	JK TYRE / JETSTEEL JDU3	2.549,99	58.649,77	
TOTAL							311.153,05

Valor total estimado registrado do fornecedor: R\$ 1.080.963,84 (Um milhão oitenta mil novecentos e sessenta e três reais e oitenta e quatro centavos).

AURORA E-COMERCE LTDA – CNPJ Nº 44.545.120/0001-40

PNEUS (AMPLA CONCORRÊNCIA)							
LOTE	QTDE	UNID.	DESCRIÇÃO DOS PRODUTOS	MARCA / MODELO	VALOR UNIT.	VALOR TOTAL	
64	23	UNID	PNEU 1400X24 L2, MÍNIMO 16 LONAS, FINALIDADE MÁQUINAS PESADAS.	ALWAYSRUN / TH34	2.489,00	57.247,00	
65	15	UNID	PNEU 17,5X25 L2, MÍNIMO 16 LONAS, FINALIDADE MÁQUINAS PESADAS.	ALWAYSRUN / TH34	3.104,00	46.560,00	
TOTAL							103.807,00

Valor total estimado registrado do fornecedor: R\$ 103.807,00 (Cento e três mil oitocentos e sete reais).

Desclassificações

TEREZA PNEUS LTDA – CNPJ Nº 01.179.914/0001-24

RK2 PNEUS LTDA – CNPJ Nº 26.472.570/0001-78

SIMÃO CIRINEU AQSENEN & CIA LTDA – ME – CNPJ Nº 07.493.402/0001-14

Inabilitações

LODIMAR CARLINHO GAMBETTA ME – CNPJ Nº 05.292.609/0001-03

Três Barras do Paraná/PR, 09 de novembro de 2022.

VANESSA MACAGNAN ACUNHA OENNING

Pregoeira

Publicado por:
Vanessa Macagnan
Código Identificador:3E60408D

MUNICÍPIO DE TRÊS BARRAS DO PARANÁ EXTRATO DA ATA DE REGISTRO DE PREÇOS Nº 249/2022

OBJETO: REGISTRO DE PREÇOS PARA PRESTAÇÃO DE SERVIÇOS DE BORRACHARIA PARA ATENDER A FROTA DA ADMINISTRAÇÃO PÚBLICA MUNICIPAL.

Contratante: **MUNICÍPIO DE TRÊS BARRAS DO PARANÁ**

Contratada: **LEONICE FASSICOLO 02358266930 – CNPJ Nº 47.701.548/0001-22**

LOTE 01 - SERVIÇOS DE BORRACHARIA - MAQUINAS PESADAS - AMPLA CONCORRÊNCIA

ITEM	QTDE	DESCRIÇÃO DOS ITENS	VALOR UNITARIO	VALOR TOTAL
1	5.250	SOCORRO PARA MAQUINAS PESADAS (QUILÔMETRO RODADO)	4,67	24.517,50
2	187	CONSERTO PNEU 19,5x24	58,76	10.988,12
3	187	MONTAGEM PNEU 19,5x24	43,82	8.194,34
4	187	TROCA PNEU 19,5x24	56,78	10.617,86
5	187	CONSERTO PNEU 1400X24	59,09	11.049,83
6	150	MONTAGEM PNEU 1400X24	43,82	6.573,00
7	201	TROCA PNEU 1400X24	56,76	11.408,76
8	150	CONSERTO PNEU 17/55R25	66,73	10.009,50
9	157	MONTAGEM PNEU 17/55R25	46,81	7.349,17
10	133	TROCA PNEU 17/55R25	46,82	6.227,06
11	90	CONSERTO PNEU 18/4R30	66,73	6.005,70
12	75	MONTAGEM PNEU 18/4R30	53,12	3.984,00
13	75	TROCA PNEU 18/4R30	49,13	3.684,75
14	75	CONSERTO PNEU 12x16,5	58,76	4.407,00
15	75	MONTAGEM PNEU 12x16,5	50,12	3.759,00
16	37	TROCA PNEU 12x16,5	50,12	1.854,44
17	37	CONSERTO PNEU 14,9x28	66,73	2.469,01
18	37	MONTAGEM PNEU 14,9x28	52,49	1.942,13
19	37	TROCA PNEU 14,9x28	52,49	1.942,13
20	37	CONSERTO PNEU 12,5X80X17,5 R4	53,79	1.990,23
21	37	MONTAGEM PNEU 12,5X80X17,5 R4	46,47	1.719,39
22	30	TROCA PNEU 12,5X80X17,5 R4	46,46	1.393,80
23	37	CONSERTO PNEU 12,5X80X18	50,11	1.854,07
24	22	MONTAGEM PNEU 12,5X80X18	46,80	1.029,60
25	22	TROCA PNEU 12,5X80X18	46,80	1.029,60



ESTADO DO PARANÁ

Prefeitura Municipal de Três Barras do Paraná

CAPITAL DO FEIJÃO

001147

PROCURADORIA JURÍDICA

Objeto: PARECER

Repartição: Secretaria de Administração e Outras

A espécie: Pregão Presencial nº 066/2022.

Modo de Julgamento: Menor Preço Unitário

Prazo: 12 meses

Valor Máximo: R\$ 1.785.312,59 (um milhão, setecentos e oitenta e cinco mil trezentos e doze reais e cinquenta e nove centavos)

Forma de Pagamento: em ate trinta dias conforme retirada dos produtos

Os fatos:

Trata-se do registro de preços para futura aquisição de pneus, câmaras de ar e protetores de câmaras de ar, todos novos, para utilização nos veículos e equipamentos pertencentes a frota do Município de Três Barras do Paraná, através de concorrência pelo Pregão Presencial.

No momento da abertura das propostas, 12 (doze) empresas apresentaram suas ofertas, na sequencia, tendo como vencedoras as pessoas jurídicas de **JMC Distribuidora de Pneus Ltda. EPP**, CNPJ nº 01.795.704/0001-60, vencedora do lote 01, 2, 15, 41, 46, 49, 50, 52 e 57, tendo o valor de R\$ 107.812,10 (cento e sete mil oitocentos e doze reais e dez centavos); **Vale do Iguaçu Comercio de Pneus Ltda.** CNPJ nº 12.324.320/0001-86, vencedora do lote 03 a 14, 16 a 40, 42 a 45, 47, 48, 51, 53 a 56, 58 63, tendo o valor de R\$ 1.080.963,84 (um milhão oitenta mil novecentos e sessenta e três reais e oitenta e quatro centavos); **Aurora E-commerce Ltda.** CNPJ nº 44.545.120/0001-40, vencedora do lote 64 e 65, tendo o valor de R\$ 103.807,00 (cento e três mil oitocentos e sete reais); houve desclassificações das empresas Tereza Pneus Ltda., RK2 Pneus Ltda., e Simão Cirineu Aqsenen & Cia. Ltda. ME; e inabilitada a empresa Lodimar Carlinho Gambetta ME.

Dos Documentos

Foram anexadas a este caderno a documentação constante do edital.

Do Direito

O objeto do Pregão do registro de preços para futura aquisição de pneus, câmaras de ar e protetores de câmaras de ar, todos novos para utilização nos veículos e equipamentos pertencentes a frota municipal, encontra lastro jurídico na Lei 10.520/2002, combinado com a Lei 8666/93, e suas posteriores modificações.

Do Parecer

O pregão é a modalidade escolhida no processo licitatório.

No que tange ao mérito deste parecer, o procedimento licitatório está em ordem, não havendo ressalvas a se atestar, havendo quatro participantes.



ESTADO DO PARANÁ

001148

Prefeitura Municipal de Três Barras do Paraná

CAPITAL DO FEIJÃO

Em consulta certidão Negativa de Pendências ao TCE/PR, a vencedora JMC Distribuidora de Pneus Ltda. EPP, CNPJ nº 01.795.704/0001-60, não consta registro de pendências, conforme se verificou em 09/11/2022, Código de controle desta certidão: 331143559; Vale do Iguaçu Comercio de Pneus Ltda. CNPJ nº 12.324.320/0001-86, não consta registro de pendências, conforme se verificou em 09/11/2022, Código de controle desta certidão: 589531952; Aurora E-commerce Ltda. CNPJ nº 44.545.120/0001-40, não consta registro de pendências, conforme se verificou em 09/11/2022, Código de controle desta certidão: 581771907.

Concluindo, as participantes do certame licitatório trouxeram ao bojo dos autos a documentação exigida, atendendo dispositivo legal. Foram declaradas vencedoras nos itens atinentes. Observa-se o cuidado com os bens públicos quando se efetivou o registro de preços.

Ante o exposto, opina-se pela homologação do Pregão, e a contratação das empresas vencedoras do objeto do respectivo processo licitatório. S.M.J., Se assim entender Vossa Senhoria o Prefeito Municipal. Todavia, ao se lavrar contrato com as empresas acima, em razão do Decreto nº 4585/2021, onde designou fiscais para acompanhar(em) a execução do(s) mesmo(s), seja dada ciência àqueles.

Três Barras do Paraná, 09 de novembro de 2022.

Marcos Fernandes - OAB/PR 21.238



Prefeitura Municipal de Três Barras do Paraná
ESTADO DO PARANÁ

TERMO DE HOMOLOGAÇÃO E ADJUDICAÇÃO

PROCESSO ADMINISTRATIVO Nº 132/2022
PREGÃO ELETRÔNICO Nº 66/2022

Analisando os procedimentos do Pregoeiro e Equipe de Apoio, bem como pareceres jurídicos nos autos do processo licitatório modalidade PREGÃO, forma ELETRÔNICO, nº 66/2022, objetivando o REGISTRO DE PREÇOS PARA FUTURA AQUISIÇÃO DE PNEUS, CÂMARAS DE AR E PROTETORES DE CÂMARAS DE AR, TODOS NOVOS, PARA UTILIZAÇÃO NOS VEÍCULOS E EQUIPAMENTOS PERTENCENTES A FROTA DO MUNICÍPIO DE TRÊS BARRAS DO PARANÁ, o qual transcorreu dentro dos preceitos da Lei Federal nº 10.520/2002, subsidiada pela Lei federal nº 8.666/93, **HOMOLOGO** o julgamento da mesma, **ADJUDICANDO** os itens às empresas vencedoras: **JMC DISTRIBUIDORA DE PNEUS LTDA - EPP – CNPJ Nº 01.795.704/0001-60**, **VALE DO IGUAÇU COMÉRCIO DE PNEUS LTDA – CNPJ Nº 12.324.320/0001-86** e **AURORA E-COMERCE LTDA – CNPJ Nº 44.545.120/0001-40**, a partir desta data, conforme RESULTADO DA CLASSIFICAÇÃO DAS PROPOSTAS, HABILITAÇÃO E JULGAMENTO apenso ao processo.

Ficam as adjudicatárias CONVOCADAS a assinar a ata de registro de preços no prazo de 05 dias, a partir da publicação deste Termo, sob pena de decair o direito a contratação, sem prejuízo às sanções previstas no artigo 81 da Lei 8.666/93.

Três Barras do Paraná/PR, 21 de novembro de 2022.

GERSO FRANCISCO GUSSO
Prefeito Municipal

07.00	SECRETARIA MUNICIPAL DE SAÚDE	
07.01	FUNDO MUNICIPAL DE SAÚDE	
10/0200212.012000	Manutenção do Hospital Municipal	
3.3.90.93.00(329)-303	Indenizações e Restituições	RS 4.000,00

TOTALRS 154.000,00

Art. 2º Para cobertura do presente Crédito Suplementar será utilizado o provável excesso de arrecadação, da seguinte fonte:

FORTE	Especificação	Valor R\$
000	Recursos Ordinários (Livre)	154.000,00
	TOTAL	154.000,00

Art. 3º Fica autorizado a atualizar valores no exercício de 2022, dos projetos e/ou atividades que receberam aportes e/ou reduções nas seguintes Leis: Plano Plurianual (PPA) Lei nº. 2.165/21; Lei de Diretrizes Orçamentária (LDO) Lei nº. 2.187/21; e Lei Orçamentária Anual (LOA) Lei nº. 2.197/21, conforme *Caput*, do Art. 1º, deste Decreto.

Art. 4º Este Decreto entrará em vigor na data de sua publicação.

Gabinete do Prefeito Municipal de Três Barras do Paraná, 21 de novembro de 2022.

GERSO FRANCISCO GUSSO
Prefeito Municipal

Publicado por:
Karine Fernanda Skorupa
Código Identificador:50FFE8DA

MUNICÍPIO DE TRÊS BARRAS DO PARANÁ TERMO DE HOMOLOGAÇÃO E ADJUDICAÇÃO

PROCESSO ADMINISTRATIVO Nº 132/2022

PREGÃO ELETRÔNICO Nº 66/2022

Analisando os procedimentos do Pregoeiro e Equipe de Apoio, bem como pareceres jurídicos nos autos do processo licitatório modalidade PREGÃO, forma ELETRÔNICO, nº 66/2022, objetivando o REGISTRO DE PREÇOS PARA FUTURA AQUISIÇÃO DE PNEUS, CÂMARAS DE AR E PROTETORES DE CÂMARAS DE AR, TODOS NOVOS, PARA UTILIZAÇÃO NOS VEÍCULOS E EQUIPAMENTOS PERTENCENTES A FROTA DO MUNICÍPIO DE TRÊS BARRAS DO PARANÁ, o qual transcorreu dentro dos preceitos da Lei Federal nº 10.520/2002, subsidiada pela Lei federal nº 8.666/93, **HOMOLOGO** o julgamento da mesma, **ADJUDICANDO** os itens às empresas vencedoras: **JMC DISTRIBUIDORA DE PNEUS LTDA - EPP - CNPJ Nº 01.795.704/0001-60, VALE DO IGUAÇU COMÉRCIO DE PNEUS LTDA - CNPJ Nº 12.324.320/0001-86 e AURORA E-COMERCE LTDA - CNPJ Nº 44.545.120/0001-40**, a partir desta data, conforme RESULTADO DA CLASSIFICAÇÃO DAS PROPOSTAS, HABILITAÇÃO E JULGAMENTO apenso ao processo.

Ficam as adjudicatárias CONVOCADAS a assinar a ata de registro de preços no prazo de 05 dias, a partir da publicação deste Termo, sob pena de decair o direito a contratação, sem prejuízo às sanções previstas no artigo 81 da Lei 8.666/93.

Três Barras do Paraná/PR, 21 de novembro de 2022.

GERSO FRANCISCO GUSSO
Prefeito Municipal

Publicado por:
Viviane Rodrigues
Código Identificador:525FEDEF

ESTADO DO PARANÁ
PREFEITURA MUNICIPAL DE TURVO

CÂMARA MUNICIPAL DE TURVO
RESOLUÇÃO Nº 14/2022

SUMULA: Dispõe sobre a exoneração para cargo comissionado do Poder Legislativo de Turvo-Pr.

O Presidente da Câmara Municipal de Turvo, estado do Paraná, no uso de suas atribuições legais e mais especificamente a Lei Municipal 54/2019, E:

CONSIDERANDO: o retorno da Licença Prêmio do servidor efetivo, ocupante do cargo de Procurador Jurídico.

CONSIDERANDO: o retorno do mesmo servidor de licença para tratamento de saúde, conforme Decreto Legislativo nº 02/2022, **RESOLVE:**

Art. 1º - Fica exonerado o senhor ANDERSON ALDORI DA SILVA, do cargo de Assessor Jurídico, permanecendo na função até o dia 30 de novembro.

Art. 2º Esta resolução entra em vigor na data de sua publicação.

Câmara Municipal de Turvo em, 18 de novembro de 2022.

JOSNEI NEVES
Presidente

Publicado por:
Oilson Cordeiro
Código Identificador:B50A2EF2

CÂMARA MUNICIPAL DE TURVO RESOLUÇÃO Nº 15/2022

SUMULA: Dispõe sobre o pagamento de terço de férias e décimo terceiro salário ao vereadores do Poder Legislativo de Turvo-Pr.

O Presidente da Câmara Municipal de Turvo, estado do Paraná, no uso de suas atribuições legais, E:

CONSIDERANDO: decisão tomada pelo STF, em recurso extraordinário nº 650.898, onde o mesmo reconheceu de que o artigo 39, § 4º da Constituição Federal, não é incompatível com o pagamento do terço de férias e do décimo terceiro salário para os agentes políticos, ocupantes de cargo eletivo;

CONSIDERANDO: O requerimento assinado pelos senhores vereadores, direcionado a mesa executiva, contendo a solicitação de pagamento desses direitos reconhecidos pelo STF;

CONSIDERANDO: O parecer jurídico de nº 33/2022 da lavra do doutor Anderson Aldori da Silva, o qual primeiramente define o que é o direito ao décimo terceiro e terço de férias aos agentes políticos;

CONSIDERANDO: Que tal parecer traz entendimento do recurso extraordinário, primeiramente reconhecendo a constitucionalidade de tal ato, e deixando claro quanto ao limitador constitucional dos subsídios, que no caso deste município, estaria atrelado aos trinta por cento dos subsídios dos deputados estaduais e que estariam no limite desse percentual;

CONSIDERANDO: Que o parecer afirma de que a resposta quanto a questão de estarem fora do teto constitucional, estaria embasada no próprio acordão que fixou a tese de repercussão geral no RE 650.898, onde o voto divergente do MM ministro Luís Roberto Barroso, acabou sendo o balizador do entendimento, afirmando que "É que, independentemente da discussão quanto à natureza das verbas, não se trata de valores assimiláveis à remuneração do agente político. O regime de subsídio veda, o acréscimo de parcelas na composição do padrão remuneratório mensal fixado para uma determinada carreira ou cargo público. Não é porem, incompatível com o terço constitucional de férias, e com o décimo terceiro salário, pagos em periodicidade anual, sem qualquer adição ao valor mensal da remuneração", conclui assim o parecer de que "verifica-se nesse Acordão que o STF fixou o entendimento de que o terço de férias e o décimo terceiro salário, não integram a composição do subsídio".

CONSIDERANDO: A apresentação, pelo setor de contabilidade desta casa, definindo sobre o impacto financeiro 2022, onde a conclusão da contadora é de que o impacto para esse exercício será de 0,16% e que para o exercício de 2023, de 0,22%, e com isso a majoração da folha ficaria em 3,04%, para este exercício e para o seguinte em 3,05%, o que estaria aquém dos limites constitucionais: **RESOLVE:**



ESTADO DO PARANÁ

Prefeitura Municipal de Três Barras do Paraná

CAPITAL DO FEIJÃO

ATA DE REGISTRO DE PREÇOS Nº 257/2022

PROCESSO ADMINISTRATIVO Nº 132/2022.
PREGÃO ELETRÔNICO SRP Nº 66/2022.
VALIDADE: 12 meses

O **MUNICÍPIO DE TRÊS BARRAS DO PARANÁ**, Pessoa Jurídica de Direito Público Interno, com sede a Avenida Brasil, 245, centro, Três Barras do Paraná/PR, inscrito no Cadastro Nacional de Pessoas Jurídicas (CNPJ/MF) sob o nº 78.121.936/0001-68, neste ato representado pelo Prefeito Municipal, Sr. GERSO FRANCISCO GUSSO, brasileiro, casado, odontólogo, inscrito no CPF sob nº 409.886.600-59 e portador da Carteira de Identidade nº 902.308.139-2 SSP/RS, residente e domiciliado nesta cidade de Três Barras do Paraná/PR, no uso das atribuições que lhe confere a Lei Orgânica Municipal, considerando a homologação da licitação na modalidade PREGÃO, na forma ELETRÔNICA, para REGISTRO DE PREÇOS, nº 66/2022, nos termos do Artigo 15 da Lei Federal nº 8.666/93 e demais normas legais aplicáveis, registra os preços da empresa indicada e qualificada nesta ATA, em face da classificação da proposta apresentada e nas quantidades cotadas, atendendo as condições previstas no Edital, sujeitando-se as partes às normas constantes da Lei Federal nº 8.666, de 21 de junho de 1993 e suas alterações, e em conformidade com as disposições a seguir:

CLÁUSULA PRIMEIRA – DO OBJETO

1.1. A presente Ata tem por objeto o **REGISTRO DE PREÇOS PARA FUTURA AQUISIÇÃO DE PNEUS, CÂMARAS DE AR E PROTETORES DE CÂMARAS DE AR, TODOS NOVOS, PARA UTILIZAÇÃO NOS VEÍCULOS E EQUIPAMENTOS PERTENCENTES A FROTA DO MUNICÍPIO DE TRÊS BARRAS DO PARANÁ**, observadas as características e demais condições definidas no Edital de PREGÃO ELETRÔNICO Nº 66/2022 e seus Anexos.

PARÁGRAFO PRIMEIRO - A quantidade de equipamentos a ser entregues é estimada naquela descrita no ANEXO VI – TERMO DE REFERÊNCIA, não estando o Município obrigado a retirar a totalidade e nem mesmo tão somente aquela, por se tratar de estimativa, sendo que será requerida a entrega somente da quantidade necessária para atendimento das necessidades atestadas pelas secretarias solicitantes.

PARAGRAFO SEGUNDO – Os equipamentos e/ou materiais deverão **atender rigorosamente as exigências constantes no Termo de Referência (Anexo VI) do Edital Pregão ELETRÔNICO nº 66/2022.**

PARAGRAFO TERCEIRO - A FORNECEDORA deverá dar Garantia de no mínimo 24 (vinte e quatro) meses contra defeitos de fabricação, a partir da data de entrega dos mesmos.

PARAGRAFO QUARTO - Os materiais deverão ser entregues em estrita obediência a presente Ata de Registro de Preços, devendo ser observadas integral e rigorosamente as necessidades do Município, assim como ao que dispõe o Edital de Pregão Eletrônico nº 66/2022 e seus anexos.

CLÁUSULA SEGUNDA – CONDIÇÕES DE FORNECIMENTO

2.1. As empresas com o menor preço obterão apenas o direito de preferência e não de exclusividade do fornecimento dos referidos itens até o término da vigência desta Ata de Registro de Preços.

PARAGRAFO PRIMEIRO – As condições de fornecimento dos materiais são as mesmas

Av. Brasil, 245 - Fone/Fax: (45) 3235-1212 - CEP 85485-000 - Três Barras do Paraná - PR
CNPJ 78.121.936/0001-68 - E-mail: tresbarras.pr@terra.com.br



ESTADO DO PARANÁ

Prefeitura Municipal de Três Barras do Paraná

CAPITAL DO FEIJÃO

descritas no item 21 e demais exigências contidas no Edital do PREGÃO ELETRÔNICO Nº 66/2022 e seus anexos.

PARAGRAFO SEGUNDO – Quando a empresa não tiver condições de fornecer os materiais, será consultada outra empresa para efetuar a entrega, pelo valor registrado na sessão de registro de preço, ou valor menor; o registro de preços não obriga o município a adquirir os itens registrados, das empresas detentoras do direito de preferência, sempre que for possível poderá adquirir os mesmos de outras empresas em condições mais vantajosas para a Municipalidade.

PARAGRAFO TERCEIRO – Quando não possuir justificativa de não entrega a convocada fica sujeita as sanções previstas na legislação vigente.

PARAGRAFO QUARTO – Os materiais deverão ser de boa qualidade e, quando for o caso, deverão ter sua qualidade testada e aprovada pelos órgãos de normatização e fiscalização.

PARAGRAFO QUINTO - Os materiais serão aceitos provisoriamente, sendo que o recebimento definitivo será feito após a verificação da qualidade dos mesmos.

PARAGRAFO SEXTO - A convocação dos fornecedores pelo órgão competente será formalizada e conterà o endereço e o prazo máximo em que deverão comparecer para retirar o respectivo pedido.

PARAGRAFO SÉTIMO - O fornecedor convocado na forma do subitem anterior que não comparecer, não retirar o pedido no prazo estipulado ou não cumprir as obrigações estabelecidas na Ata de Registro de Preços, estará sujeito às sanções previstas no Edital.

PARAGRAFO OITAVO - Quando comprovada uma dessas hipóteses, será indicado o próximo fornecedor a ser destinado o pedido, sem prejuízo da abertura de processo administrativo para aplicação de penalidades.

CLÁUSULA TERCEIRA – DA CLASSIFICAÇÃO, DOS PREÇOS E QUANTITATIVOS

3.1. A Empresa **JMC DISTRIBUIDORA DE PNEUS LTDA**, com sede a **Rua Marechal Floriano, nº 2803, centro, Cascavel/PR**, devidamente inscrita no CNPJ nº 01.795.704/0001-60, representada por seu representante legal devidamente constituído no Contrato Social, Sr. José Carlos Dezen, empresário, inscrito na Carteira de Identidade RG nº 503676411-5 SSP/RS, portador do CPF nº 497024750-15, residente na Rua Presidente Consta e Silva, nº 1750, Bairro Coqueiral, Cascavel/PR, independente de transcrição nesta Ata, é a detentora dos direitos de preferência e não de exclusividade dos itens descritos no item 3.2 desta Cláusula.

3.2. Os itens, os preços registrados, as especificações do objeto, a quantidade e as demais condições ofertadas na proposta, são as que seguem:

PNEUS (EXCLUSIVO ME/EPP)

LOTE	QTDE	UNID.	DESCRIÇÃO DOS PRODUTOS	MARCA/ MODELO	VALOR UNIT.	VALOR TOTAL
1	40	UNID	PNEU 175X70 R13, RADIAL SEM CÂMARA, FINALIDADE TRAFEGAR EM ASFALTO	DUNLOP SUMITOMO / R1	389,93	15.597,20
2	30	UNID	PNEU 185X65 R14, RADIAL SEM CÂMARA, FINALIDADE TRAFEGAR EM ASFALTO	DUNLOP SUMITOMO / R1	414,95	12.448,50
15	30	UNID	PNEU 205X65 R16, RADIAL SEM CÂMARA, FINALIDADE TRAFEGAR EM ASFALTO.	DELINTE / DH2	665,88	19976,40
41	6	UNID	PNEU 14X17,5 R4, MÍNIMO 12 LONAS, FINALIDADE MAQUINAS PESADAS.	FORERANER / 14PR L2 COMUM	3.200,00	19.200,00



ESTADO DO PARANÁ

Prefeitura Municipal de Três Barras do Paraná

CAPITAL DO FEIJÃO

TOTAL	67.222,10
-------	-----------

CÂMARAS DE AR (EXCLUSIVO ME/EPP)

LOTE	QTDE	UNID	DESCRIÇÃO DOS PRODUTOS	MARCA / MODELO	VALOR UNIT	VALOR TOTAL
46	30	UNID	CÂMARA DE AR (PNEU 17,5X25)	TORTUGA / TR220	390,00	11.700,00
49	60	UNID	CÂMARA DE AR (PNEU 1000X20)	QBOM / TR3	135,00	8.100,00
50	50	UNID	CÂMARA DE AR (PNEU 1100X22)	QBOM / TR3	159,00	7.950,00
52	30	UNID	CÂMARA DE AR (PNEU 12X16,5)	TORTUGA / TR15	189,00	5.670,00
TOTAL						33.420,00

PROTETORES DE CÂMARA DE AR (EXCLUSIVO ME/EPP)

LOTE	QTDE	UNID	DESCRIÇÃO DOS PRODUTOS	MARCA / MODELO	VALOR UNIT	VALOR TOTAL
57	30	UNID	PROTETOR DE CÂMARA DE AR (PNEU 17,5X25)	IRBOFLEX / 25	239,00	7.170,00
TOTAL						7.170,00

3.2.1. Total registrado para o fornecedor: R\$ 107.812,10 (Cento e sete mil oitocentos e doze reais e dez centavos).

CLÁUSULA QUARTA – DO REAJUSTE

4.1. Durante a vigência desta Ata de Registro de Preços, os preços registrados serão fixos e irrevogáveis, exceto nas hipóteses, devidamente comprovadas, de ocorrência de situação prevista na alínea "d" do inciso II do art. 65 da Lei nº 8.666/93 ou de redução dos preços praticados no mercado.

PARAGRAFO PRIMEIRO - Mesmo comprovada a ocorrência de situação prevista na alínea "d" do inciso II do art. 65 da Lei nº 8.666/93, a Administração, se julgar conveniente, poderá optar por cancelar a Ata e iniciar outro processo licitatório.

PARAGRAFO SEGUNDO - Comprovada a redução dos preços praticados no mercado nas mesmas condições do registro, e, definido o novo preço máximo a ser pago pela Administração, o Proponente registrado será convocado pela Secretaria de Administração para alteração, por aditamento, do preço da Ata.

CLÁUSULA QUINTA – PENALIDADES

5.1. À fornecedora serão aplicadas as sanções previstas na Lei nº 8.666/93, nas seguintes situações, dentre outras:

- a) Pela recusa injustificada para a entrega dos itens ofertados, nos prazos previstos neste edital, será aplicada multa na razão de 10% (dez por cento) calculado sobre o valor total da proposta, até 05 (cinco) dias consecutivos;
- b) Pelo atraso ou demora injustificados para a entrega dos itens ofertados, além dos prazos estipulados neste edital, aplicação de multa na razão de 0,5% (meio por cento) do valor total registrado por dia de atraso ou de demora;
- c) Pela entrega em desacordo com o solicitado ou problemas na emissão da Nota Fiscal, aplica-se o disposto no parágrafo segundo desta cláusula, com prazo de até 02 (dois) dias úteis para a efetiva substituição dos produtos.

5.2. Nos termos do art. 7º da Lei nº 10.520, de 17/07/2002, a licitante, sem prejuízo das demais cominações legais e contratuais, poderá ficar, pelo prazo de até 60 (sessenta) meses, impedida

[Handwritten signature]
 3
[Handwritten mark]



ESTADO DO PARANÁ
Prefeitura Municipal de Três Barras do Paraná
CAPITAL DO FEIJÃO

de licitar e contratar com a Administração Pública e descredenciada do Registro Cadastral de Fornecedores do Município de Três Barras do Paraná, nos casos de:

- a) Apresentação de documentação falsa;
- b) Retardamento na execução do objeto;
- c) Não manutenção da proposta escrita ou lance verbal, após a adjudicação;
- d) Comportamento inidôneo;
- e) Fraude na execução do contrato;
- f) Falha na execução do contrato.

PARAGRAFO PRIMEIRO - Será facultado à fornecedora o prazo de 05 (cinco) dias úteis para a apresentação de defesa prévia, na ocorrência de quaisquer das situações previstas neste edital.

PARAGRAFO SEGUNDO - As multas previstas nesta seção não eximem a adjudicatária da reparação dos eventuais danos, perdas ou prejuízos que seu ato punível venha causar à administração.

CLÁUSULA SEXTA – DOS PRAZOS DE VIGÊNCIA E EXECUÇÃO

6.1. O prazo de validade da ata de registro de preços é de 12 (doze) meses, a contar da sua publicação no órgão oficial do município, não sendo permitida sua prorrogação.

6.2. O prazo de execução se estende ao prazo da vigência, sendo que a forma de execução deverá ocorrer conforme especificado no Edital de PREGÃO ELETRÔNICO Nº 66/2022.

CLÁUSULA SÉTIMA – PAGAMENTO

7.1. O pagamento será efetuado em até 30 (trinta) dias após a entrega dos materiais e conferência de quantidade e qualidade pelo Órgão competente da Administração, à base dos preços apresentados na proposta, e mediante a apresentação da Nota Fiscal, acompanhada dos seguintes documentos:

- a) Atestado de recebimento emitido pelo Órgão solicitante;
- b) Comprovação da Regularidade Fiscal e Trabalhista.

7.1.1. Os pagamentos serão efetuados preferencialmente por meios eletrônicos ofertados pelo sistema bancário, na forma de avisos de crédito, ordens bancárias ou transferências eletrônicas, disponibilizados pelas Instituições Financeiras, em que fique identificada a sua destinação e, no caso de pagamento, o credor, devendo este ser obrigatoriamente o fornecedor contratado (IN nº 89/2013 – TCE/PR).

7.2. O Município de Três Barras do Paraná poderá deduzir do montante a pagar os valores correspondentes a multas ou indenizações devidas pelo fornecedor.

7.3. O pagamento efetuado não isentará o fornecedor das responsabilidades decorrentes do fornecimento.

7.4. Quando da ocorrência de eventuais atrasos de pagamento provocados exclusivamente pelo Município, o valor devido deverá ser acrescido de atualização financeira, e sua apuração se fará desde a data de seu vencimento até a data do efetivo pagamento, em que os juros de mora serão calculados à taxa de 0,5% (meio por cento) ao mês, ou 6% (seis por cento) ao ano, mediante aplicação da seguinte fórmula:

[Handwritten signature and initials]



ESTADO DO PARANÁ
Prefeitura Municipal de Três Barras do Paraná
CAPITAL DO FEIJÃO

EM= IxNxVP, onde:

- EM= Encargos Moratórios devidos;
- I= Índice de Compensação Financeira = 0,00016438, computado com base na fórmula $I = [(TX/100)/365]$;
- N= Número de dias entre a data prevista para o pagamento e a data do efetivo pagamento;
- e,
- VP= Valor da prestação em atraso.

7.5. As despesas decorrentes da execução desta Ata de Registro de Preços correrão por conta da(s) dotação(ões) orçamentária(s) 3.3.90.30, consignadas a Lei Orçamentária Anual.

CLÁUSULA OITAVA – OBRIGAÇÕES DAS PARTES

8.1. As obrigações das partes são as mesmas descritas no Edital de PREGÃO ELETRÔNICO Nº 66/2022.

CLÁUSULA NONA – DA ALTERAÇÃO DA ATA

9.1. Mesmo comprovada a ocorrência de situação prevista na alínea "d" do inciso II do art. 65 da Lei nº 8.666/93, a Administração, se julgar conveniente, poderá optar por cancelar a Ata e iniciar outro processo licitatório.

PARÁGRAFO ÚNICO - Comprovada a alteração dos preços praticados no mercado nas mesmas condições do registro, e, definido o novo preço máximo a ser pago pela Administração, o Proponente registrado será convocado pela Secretaria de Administração para alteração, por aditamento, do preço da Ata.

CLÁUSULA DÉCIMA – DA RESCISÃO/CANCELAMENTO DA ATA

10.1. A inexecução total ou parcial da Ata de Registro de Preços enseja em seu cancelamento, com as consequências previstas em lei ou regulamento, incluindo as penalidades previstas nos artigos 78, 79 e 80 da Lei 8.666/93.

CLÁUSULA DÉCIMA PRIMEIRA – DA FISCALIZAÇÃO

11.1. O Município, através da Secretaria requerente, exercerá ampla, irrestrita e permanente fiscalização sobre a execução do objeto da presente Ata de Registro de Preços.

PARÁGRAFO PRIMEIRO - Ficam designados como gestores deste contrato:

- a) Sra. DÉBORA NÁDIA PILATI VIDOR, Secretária Municipal de Saúde, CPF/MF nº 038.501.089-37;
- b) Sra. ELIZA BORTOLANZA, Secretária Municipal de Educação e Cultura, CPF/MF nº 034.861.709-70
- c) Sr. CLEBESON BORDIM, Secretário Municipal de Administração e Planejamento, CPF/MF nº 000.278.879-95
- d) Sr. VALDENIR APARECIDO RODRIGUES, Secretário Municipal de Esportes, CPF/MF Nº 014.437.219-30
- e) Sr. JOÃO BATISTA DE SOUZA, Secretário Municipal de Agricultura e Meio Ambiente, CPF/MF Nº 498.877.009-59

5



ESTADO DO PARANÁ

Prefeitura Municipal de Três Barras do Paraná

CAPITAL DO FEIJÃO

- f) Sr. WALDIR ANTONIO TODESCATTO, Secretário Municipal de Obras, Viação e Serviços Urbanos, CPF/MF 906.363.509-59;
- g) Sra. MARIA CRISTINA GUSSO, Secretária Municipal de Assistência Social, CPF/MF 471.434.280-00

PARÁGRAFO SEGUNDO - Ficam designados como fiscais deste contrato os seguintes servidores:

JOSÉ LUIZ BERNS, Diretor de Departamento de Limpeza Urbana, CPF nº 635.385.049-20, fiscal titular;

DOUGLAS POLTRONIERI, Chefe de Departamento de Controle de Frotas, CPF nº 034.712.459-36, fiscal suplente;

PARÁGRAFO TERCEIRO - O fiscal titular será responsável pela fiscalização do fornecimento realizado. Na ausência ou impossibilidade de atuação do fiscal titular descritos no parágrafo anterior, o fiscal suplente assumirá a função até o retorno do titular.

11.2. Competirá ao responsável pela fiscalização acompanhar a execução conforme prescritos nesta Ata de Registro de Preços, inclusive com observância à qualidade, e verificando possíveis desacordos com as especificações do edital.

11.3. Fica reservado à fiscalização, o direito e a autoridade para resolver todo e qualquer caso singular, omissos ou duvidosos não previstos no edital e tudo o mais que se relacione com o fornecimento licitado, desde que não acarrete ônus para o Município ou modificação na contratação.

11.4. As decisões que ultrapassarem a competência do fiscal da Ata de Registro de Preços, deverão ser solicitadas formalmente pela CONTRATADA, à autoridade administrativa imediatamente superior ao fiscal, em tempo hábil para a adoção de medidas convenientes.

11.5. A CONTRATADA deverá aceitar, antecipadamente, todos os métodos de inspeção, verificação e controle a serem adotados pela fiscalização, obrigando-se a fornecer-lhe todos os dados, elementos, explicações, esclarecimentos, soluções e comunicações de que esta necessitar e que forem julgados necessários ao cumprimento do objeto desta Ata de Registro de Preços.

11.6. A existência e a atuação da fiscalização em nada restringem a responsabilidade única, integral e exclusiva da CONTRATADA, no que concerne ao objeto da respectiva contratação, às implicações próximas e remotas perante o Município ou perante terceiros, do mesmo modo que a ocorrência de irregularidade decorrentes da execução contratual não implica em corresponsabilidade do Município ou de seus prepostos, devendo, ainda, o fornecedor, sem prejuízo das penalidades previstas, proceder ao ressarcimento imediato dos prejuízos apurados e imputados às falhas em suas atividades.

CLAUSULA DECIMA SEGUNDA – DISPOSIÇÕES GERAIS

12.1. A presente Ata de Registro de Preços serão aplicadas as seguintes disposições gerais:

- a) A presente ata de registro de preços somente terá eficácia após a publicação do respectivo extrato no diário oficial.
- b) Integram o presente instrumento, independente de transcrição, o edital e anexos, bem

Av. Brasil, 245 - Fone/Fax: (45) 3235-1212 - CEP 85485-000 - Três Barras do Paraná - PR
CNPJ 78.121.936/0001-68 - E-mail: tresbarras.pr@terra.com.br



ESTADO DO PARANÁ

Prefeitura Municipal de Três Barras do Paraná

CAPITAL DO FEIJÃO

como todos os atos praticados constantes nos autos do PREGÃO ELETRÔNICO Nº 66/2022.

- c) A gestão da presente ata será de responsabilidade da Secretaria requerente.
- d) Os casos omissos serão resolvidos de acordo com a Lei Federal nº 8.666/93 e demais normas aplicáveis, subsidiariamente, aplicar-se-ão os princípios gerais de Direito.
- e) Fica eleito o foro da Comarca de Catanduvas, Estado do Paraná, excluído qualquer outro para dirimir dúvidas ou questões oriundas desta Ata e do procedimento licitatório que a precedeu.

Para firmeza e validade do pactuado, a presente ATA foi lavrada em 02 (duas) vias de igual teor, que, depois de lida e achada em ordem, vai assinada pelas partes.

Três Barras do Paraná/PR, 22 de novembro de 2022.

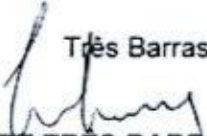

MUNICÍPIO DE TRÊS BARRAS DO PARANÁ
 GERSON FRANCISCO GUSSO – Prefeito Municipal

Assinado de forma digital por JOSE
 CARLOS DEZEN:49702475015
 Dados: 2022.11.22 09:21:05 -03'00'

JMC DISTRIBUIDORA DE PNEUS LTDA - EPP
 JOSE CARLOS DEZEN – Representante Legal

VANESSA MACAGNAN ACUNHA OENNING
 PREGOEIRA

VIVIANE RODRIGUES
 MEMBRO

FERNANDO HENRIQUE PIZZATO
 MEMBRO



ESTADO DO PARANÁ

Prefeitura Municipal de Três Barras do Paraná

CAPITAL DO FELJÃO

ATA DE REGISTRO DE PREÇOS Nº 258/2022

PROCESSO ADMINISTRATIVO Nº 132/2022.

PREGÃO ELETRÔNICO SRP Nº 66/2022.

VALIDADE: 12 meses

O **MUNICÍPIO DE TRÊS BARRAS DO PARANÁ**, Pessoa Jurídica de Direito Público Interno, com sede a Avenida Brasil, 245, centro, Três Barras do Paraná/PR, inscrito no Cadastro Nacional de Pessoas Jurídicas (CNPJ/MF) sob o nº 78.121.936/0001-68, neste ato representado pelo Prefeito Municipal, Sr. GERSO FRANCISCO GUSSO, brasileiro, casado, odontólogo, inscrito no CPF sob nº 409.886.600-59 e portador da Carteira de Identidade nº 902.308.139-2 SSP/RS, residente e domiciliado nesta cidade de Três Barras do Paraná/PR, no uso das atribuições que lhe confere a Lei Orgânica Municipal, considerando a homologação da licitação na modalidade PREGÃO, na forma ELETRÔNICA, para REGISTRO DE PREÇOS, nº 66/2022, nos termos do Artigo 15 da Lei Federal nº 8.666/93 e demais normas legais aplicáveis, registra os preços da empresa indicada e qualificada nesta ATA, em face da classificação da proposta apresentada e nas quantidades cotadas, atendendo as condições previstas no Edital, sujeitando-se as partes às normas constantes da Lei Federal nº 8.666, de 21 de junho de 1993 e suas alterações, e em conformidade com as disposições a seguir:

CLÁUSULA PRIMEIRA – DO OBJETO

1.1. A presente Ata tem por objeto o **REGISTRO DE PREÇOS PARA FUTURA AQUISIÇÃO DE PNEUS, CÂMARAS DE AR E PROTETORES DE CÂMARAS DE AR, TODOS NOVOS, PARA UTILIZAÇÃO NOS VEÍCULOS E EQUIPAMENTOS PERTENCENTES A FROTA DO MUNICÍPIO DE TRÊS BARRAS DO PARANÁ**, observadas as características e demais condições definidas no Edital de PREGÃO ELETRÔNICO Nº 66/2022 e seus Anexos.

PARÁGRAFO PRIMEIRO - A quantidade de equipamentos a ser entregues é estimada naquela descrita no ANEXO VI – TERMO DE REFERÊNCIA, não estando o Município obrigado a retirar a totalidade e nem mesmo tão somente aquela, por se tratar de estimativa, sendo que será requerida a entrega somente da quantidade necessária para atendimento das necessidades atestadas pelas secretarias solicitantes.

PARAGRAFO SEGUNDO – Os equipamentos e/ou materiais deverão atender rigorosamente as exigências constantes no Termo de Referência (Anexo VI) do Edital Pregão ELETRÔNICO nº 66/2022.

PARAGRAFO TERCEIRO - A FORNECEDORA deverá dar Garantia de no mínimo 24 (vinte e quatro) meses contra defeitos de fabricação, a partir da data de entrega dos mesmos.

PARAGRAFO QUARTO - Os materiais deverão ser entregues em estrita obediência a presente Ata de Registro de Preços, devendo ser observadas integral e rigorosamente as necessidades do Município, assim como ao que dispõe o Edital de Pregão Eletrônico nº 66/2022 e seus anexos.

CLÁUSULA SEGUNDA – CONDIÇÕES DE FORNECIMENTO

2.1. As empresas com o menor preço obterão apenas o direito de preferência e não de exclusividade do fornecimento dos referidos itens até o término da vigência desta Ata de Registro de Preços.

PARAGRAFO PRIMEIRO – As condições de fornecimento dos materiais são as mesmas



ESTADO DO PARANÁ

Prefeitura Municipal de Três Barras do Paraná

CAPITAL DO FEIJÃO

descritas no item 21 e demais exigências contidas no Edital do PREGÃO ELETRÔNICO Nº 66/2022 e seus anexos.

PARAGRAFO SEGUNDO – Quando a empresa não tiver condições de fornecer os materiais, será consultada outra empresa para efetuar a entrega, pelo valor registrado na sessão de registro de preço, ou valor menor; o registro de preços não obriga o município a adquirir os itens registrados, das empresas detentoras do direito de preferência, sempre que for possível poderá adquirir os mesmos de outras empresas em condições mais vantajosas para a Municipalidade.

PARAGRAFO TERCEIRO – Quando não possuir justificativa de não entrega a convocada fica sujeita as sanções previstas na legislação vigente.

PARAGRAFO QUARTO – Os materiais deverão ser de boa qualidade e, quando for o caso, deverão ter sua qualidade testada e aprovada pelos órgãos de normatização e fiscalização.

PARAGRAFO QUINTO - Os materiais serão aceitos provisoriamente, sendo que o recebimento definitivo será feito após a verificação da qualidade dos mesmos.

PARAGRAFO SEXTO - A convocação dos fornecedores pelo órgão competente será formalizada e conterá o endereço e o prazo máximo em que deverão comparecer para retirar o respectivo pedido.

PARAGRAFO SÉTIMO - O fornecedor convocado na forma do subitem anterior que não comparecer, não retirar o pedido no prazo estipulado ou não cumprir as obrigações estabelecidas na Ata de Registro de Preços, estará sujeito às sanções previstas no Edital.

PARAGRAFO OITAVO - Quando comprovada uma dessas hipóteses, será indicado o próximo fornecedor a ser destinado o pedido, sem prejuízo da abertura de processo administrativo para aplicação de penalidades.

CLÁUSULA TERCEIRA – DA CLASSIFICAÇÃO, DOS PREÇOS E QUANTITATIVOS

3.1. A Empresa **VALE DO IGUAÇU COMERCIO DE PNEUS LTDA - ME**, com sede a Avenida Ipe, nº 2850, Vila Progresso, Quedas do Iguaçu/PR, devidamente inscrita no CNPJ nº 12.324.320/0001-86, representada por seu representante legal devidamente constituído no Contrato Social, Sr. **VALDECIR DA SILVA MACHADO**, casado, empresário, portador do CPF nº 681.209.669-53 e Carteira de Identidade Civil RG nº 4.799.588-4, residente Rua Xaxim, nº 447, centro, Quedas do Iguaçu/PR, independente de transcrição nesta Ata, é a detentora dos direitos de preferência e não de exclusividade dos itens descritos no item 3.2 desta Cláusula.

3.2. Os itens, os preços registrados, as especificações do objeto, a quantidade e as demais condições ofertadas na proposta, são as que seguem:

PNEUS (EXCLUSIVO ME/EPP)

LOTE	QTDE	UNID.	DESCRIÇÃO DOS PRODUTOS	MARCA/ MODELO	VALOR UNIT.	VALOR TOTAL
3	30	UNID	PNEU 175X70 R14, RADIAL SEM CÂMARA, FINALIDADE TRAFEGAR EM ASFALTO	JK TYRE / VECTRA	419,96	12.598,80
4	30	UNID	PNEU 185X70 R14, RADIAL SEM CÂMARA, FINALIDADE TRAFEGAR EM ASFALTO	JK TYRE / VECTRA	427,98	12.839,40
5	10	UNID	PNEU 185R14, 8 LONAS, FINALIDADE CARGA (KOMBI)	HIFLY / SUPER 2000	479,97	4.799,70
6	30	UNID	PENU 185X60 R15, RADIAL SEM CÂMARA, FINALIDADE TRAFEGAR EM ASFALTO	X BRI / FASTWAY	349,98	10.499,40



ESTADO DO PARANÁ

Prefeitura Municipal de Três Barras do Paraná

CAPITAL DO FEIJÃO

7	30	UNID	PNEU 185X65 R15. RADIAL SEM CÂMARA. FINALIDADE TRAFEGAR EM ASFALTO	TRIANGLE / TC 101	387,98	11 639,40
8	30	UNID	PNEU 195X55 R15. RADIAL SEM CÂMARA. FINALIDADE TRAFEGAR EM ASFALTO	HIFLY / HF261	394,97	11 849,10
9	20	UNID	PNEU 195X60 R15. RADIAL SEM CÂMARA. FINALIDADE TRAFEGAR EM ASFALTO	HIFLY / HF 201	337,99	6 759,80
10	20	UNID	PNEU 195X65 R15. RADIAL SEM CÂMARA. FINALIDADE TRAFEGAR EM ASFALTO	HIFLY / HF 261	434,97	8 699,40
11	20	UNID	PNEU 205X70 R15. MINIMO 8 LONAS. RADIAL SEM CÂMARA. FINALIDADE TRAFEGAR EM ASFALTO	HIFLY / SUPER 2000	589,99	11 799,80
12	12	UNID	PNEU 205X60 R15. RADIAL SEM CÂMARA. FINALIDADE TRAFEGAR EM ASFALTO	HIFLY / HF 201	387,99	4 655,88
13	12	UNID	PNEU 205X60 R16. RADIAL SEM CÂMARA. FINALIDADE TRAFEGAR EM ASFALTO	HIFLY / HF 201	549,99	6 599,88
14	10	UNID	PNEU 205X55 R16. RADIAL SEM CÂMARA. FINALIDADE TRAFEGAR EM ASFALTO	HIFLY / HF 261	431,99	4 319,90
16	20	UNID	PNEU 205X75 R16. RADIAL SEM CÂMARA. FINALIDADE TRAFEGAR EM ASFALTO.	HIFLY / SUPER 2000	764,99	15 299,80
17	30	UNID	PNEU 225/65 R16. MINIMO 8 LONAS. RADIAL SEM CÂMARA. FINALIDADE TRAFEGAR EM ASFALTO	HIFLY / SUPER 2000	745,99	22 379,70
18	20	UNID	PNEU 225X75 R16. 8 LONAS. RADIAL SEM CÂMARA. FINALIDADE TRAFEGAR EM ASFALTO.	HIFLY / SUPER 2000	839,99	16 799,80
19	10	UNID	PNEU 225X55 R18. RADIAL SEM CÂMARA. FINALIDADE TRAFEGAR EM ASFALTO	HIFLY / HP 801	603,00	6 030,00
20	30	UNID	PNEU 175X65 R14. RADIAL L SEM CÂMARA. FINALIDADE TRAFEGAR EM ASFALTO	JK TYRE / VECTRA	384,99	11 549,70
21	20	UNID	PNEU 215X75 R16. MISTO. MINIMO 14 LONAS. RADIAL SEM CÂMARA. FINALIDADE TRAFEGAR EM TODOS OS TIPOS DE PAVIMENTOS.	HIFLY / SUPER 2000	627,99	12 559,80
22	40	UNID	PNEU 215X75 R17,5. BORRACHUDO. MINIMO 14 LONAS. RADIAL SEM CÂMARA. FINALIDADE TRAFEGAR RODOVIÁRIO.	ROYAL BLACK / RD 801	960,00	38 400,00
23	40	UNID	PNEU 215X75 R17,5. LISO. MINIMO 14 LONAS. RADIAL SEM CÂMARA. FINALIDADE TRAFEGAR RODOVIÁRIO.	ROYAL BLACK / RS 201	849,99	33 999,60
24	20	UNID	PNEU 235/75 R15. 10 LONAS. RADIAL SEM CÂMARA. FINALIDADE TRAFEGAR EM TODOS OS PAVIMENTOS.	HIFLY / AT 601	679,99	13 599,80
25	15	UNID	PNEU 235/75 R17,5. MISTO. RADIAL SEM CÂMARA. FINALIDADE TRAFEGAR EM ASFALTO.	ROYAL BLACK / RD 801	997,99	14 969,85
26	30	UNID	PNEU 7,50X16 BORRACHUDO. MINIMO 12 LONAS. COM USO DE CÂMARA. FINALIDADE TRAFEGAR EM TODOS OS TIPOS DE PAVIMENTOS	JK TYRE / JET TRAK	974,99	29 249,70
27	10	UNID	PNEU 295/80 R22,5. BORRACHUDO. MINIMO 16 LONAS. RADIAL SEM CÂMARA. BANDA PRÉ-MOLDADA DE ALTO PODER DE TRACÇÃO PARA UTILIZAÇÃO FORA DE ESTRADA OU TERRENOS MISTOS.	DURABLE / DR 755	1 799,95	17 999,50
28	20	UNID	PNEU 295/80 R22,5. MISTO. MINIMO 16 LONAS. RADIAL SEM CÂMARA. BANDA PRÉ-MOLDADA DE ALTO PODER DE TRACÇÃO PARA UTILIZAÇÃO FORA DE ESTRADA OU TERRENOS MISTOS.	DURABLE / DR 877	2 139,99	42 799,80
29	20	UNID	PNEU 295/80 R22,5. LISO. MINIMO 16 LONAS. RADIAL SEM CÂMARA. FINALIDADE TRAFEGAR RODOVIÁRIO.	DURABLE / DR 822	1 739,99	34 799,80
30	10	UNID	PNEU 1000R20 BORRACHUDO. 16 LONAS. RADIAL COM CÂMARA. BANDA PRÉ-MOLDADA DE ALTO PODER DE TRACÇÃO PARA UTILIZAÇÃO FORA DE ESTRADA OU TERRENOS MISTOS	JK TYRE / JETWAY JUC3	1 929,99	19 299,90
31	20	UNID	PNEU 1000R20. MISTO. 16 LONAS. RADIAL COM CÂMARA. FINALIDADE TRAFEGAR RODOVIÁRIO	JK TYRE / JETWAY JUC3	2 199,99	43 999,80
32	10	UNID	PNEU 1000R20. LISO. 16 LONAS. RADIAL COM CÂMARA. FINALIDADE TRAFEGAR RODOVIÁRIO	JK TYRE / JETWAY JUH3	1 779,87	17 798,70
33	6	UNID	PNEU 1100 R22 MISTO. MINIMO 16 LONAS. RADIAL COM CÂMARA. FINALIDADE TRAFEGAR RODOVIÁRIO	JK TYRE / JETSTEEL JHD3	2 289,99	13 739,94



ESTADO DO PARANÁ

Prefeitura Municipal de Três Barras do Paraná

CAPITAL DO FEIJÃO

001161

34	7	UNID	PNEU 1100 R22, LISO, MÍNIMO 16 LONAS, RADIAL COM CÂMARA, FINALIDADE TRAFEGAR RODOVIÁRIO	JK TYRE / JETWAY JUH4	1 699,99	13 299,93
35	7	UNID	PNEU 1100 R22, BORRACHUDO MISTO, MÍNIMO 16 LONAS, RADIAL COM CÂMARA, BANDA PRÉ-MOLDADA DE ALTO PODER DE TRACÇÃO PARA UTILIZAÇÃO FORA DE ESTRADA OU TERRENOS MISTOS.	JK TYRE / JETSTEEL JHD3	2 549,99	17 849,93
36	7	UNID	PNEU 1400X24 L2, MÍNIMO 16 LONAS, FINALIDADE MÁQUINAS PESADAS.	FORERUNNER / G2	3 789,99	26 529,93
37	5	UNID	PNEU 17,5X25 L2, MÍNIMO 16 LONAS, FINALIDADE MÁQUINAS PESADAS.	FORERUNNER / G2	4 479,99	22 399,95
38	10	UNID	PNEU 19,5X24 R4, MÍNIMO 12 LONAS, FINALIDADE MÁQUINAS PESADAS.	SPEEDWAYS / R4	3 784,99	37 849,90
39	6	UNID	PNEU 12/16,5 L2, MÍNIMO 12 LONAS, FINALIDADE MÁQUINAS PESADAS.	SPEEDWAYS / SKS/1	1 249,99	7 499,94
40	6	UNID	PNEU 12,5X80X18 R4, MÍNIMO 12 LONAS, FINALIDADE MÁQUINAS PESADAS.	SPEEDWAYS / R4	1 668,00	10 008,00
42	6	UNID	PNEU 14,9X28, AGRÍCOLA, MÍNIMO 12 LONAS, TM95, COM USO DE CÂMARA, FINALIDADE TRAFEGAR EM TODOS OS TIPOS DE PAVIMENTOS.	FORERUNNER / R1	2 849,99	17 099,94
43	6	UNID	PNEU 18,4X30, AGRÍCOLA, MÍNIMO 12 LONAS, COM USO DE CÂMARA, FINALIDADE TRAFEGAR EM TODOS OS TIPOS DE PAVIMENTOS.	SPEEDWAYS / R1	3 899,99	23 399,94
44	20	UNID	PNEU 275/80 R22,5, LISO, MÍNIMO 16 LONAS, RADIAL SEM CÂMARA, FINALIDADE TRAFEGAR RODOVIÁRIO.	DURABLE / DR 622	1 783,99	35 679,80
					TOTAL	723 952,91

CÂMARAS DE AR (EXCLUSIVO ME/EPP)

LOTE	QTDE	UNID	DESCRIÇÃO DOS PRODUTOS	MARCA / MODELO	VALOR UNIT	VALOR TOTAL
45	20	UNID	CÂMARA DE AR (PNEU 12,5X80X18)	RS / TR15	269,99	5 399,80
47	10	UNID	CÂMARA DE AR (PNEU 18,4X30)	RS / TR218A	459,99	4 599,90
48	30	UNID	CÂMARA DE AR (PNEU 19,5X24)	RS / TR218A	314,99	9 449,70
51	60	UNID	CÂMARA DE AR (PNEU 1400X24)	RS / TR220A	259,99	15 599,40
53	12	UNID	CÂMARA DE AR (PNEU 14,9 X28)	RS / TR218A	374,99	4 499,88
					TOTAL	39 548,68

PROTETORES DE CÂMARA DE AR (EXCLUSIVO ME/EPP)

LOTE	QTDE	UNID.	DESCRIÇÃO DOS PRODUTOS	MARCA / MODELO	VALOR UNIT	VALOR TOTAL
54	30	UNID	PROTETOR DE CÂMARA DE AR (ARO 16)	RUZZI / ANEL DE BORRACHA	36,99	1 109,70
55	70	UNID	PROTETOR DE CÂMARA DE AR (PNEU 1000X20)	RUZZI / ANEL DE BORRACHA	39,99	2 799,30
56	40	UNID	PROTETOR DE CÂMARA DE AR (PNEU 1100X22)	RUZZI / ANEL DE BORRACHA	59,99	2 399,60
					TOTAL	6 308,60

PNEUS (AMPLA CONCORRÊNCIA)

LOTE	QTDE	UNID.	DESCRIÇÃO DOS PRODUTOS	MARCA / MODELO	VALOR UNIT.	VALOR TOTAL
58	30	UNID	PNEU 295/80 R22,5, BORRACHUDO, MÍNIMO 16 LONAS, RADIAL SEM CÂMARA, BANDA PRÉ-MOLDADA DE ALTO PODER DE TRACÇÃO PARA UTILIZAÇÃO FORA DE ESTRADA OU TERRENOS MISTOS.	DURABLE / DR 755	1 799,95	53 998,50
59	30	UNID	PNEU 1000R20, BORRACHUDO, 16 LONAS, RADIAL COM CÂMARA, BANDA PRÉ-MOLDADA DE ALTO PODER DE TRACÇÃO PARA UTILIZAÇÃO FORA DE ESTRADA OU TERRENOS MISTOS.	JK TYRE / JETWAY JUC3	1 929,99	57 899,70
60	30	UNID	PNEU 1000R20, LISO, 16 LONAS, RADIAL COM CÂMARA, FINALIDADE TRAFEGAR RODOVIÁRIO	JK TYRE / JETWAY JUH3	1 779,87	53 396,10
61	19	UNID	PNEU 1100 R22, MISTO, MÍNIMO 16 LONAS, RADIAL COM CÂMARA, FINALIDADE TRAFEGAR RODOVIÁRIO	JK TYRE / JETSTEEL JDH3	2 289,99	43 509,81



ESTADO DO PARANÁ

Prefeitura Municipal de Três Barras do Paraná

CAPITAL DO FEIJÃO

62	23	UNID	PNEU 1100 R22, LISO, MÍNIMO 16 LONAS, RADIAL COM CÂMARA, FINALIDADE TRAFEGAR RODOVIÁRIO.	JK TYRE / JETWAY JUH4	1 899,99	43 699,77
63	23	UNID	PNEU 1100 R22, BORRACHUDO MISTO, MÍNIMO 16 LONAS, RADIAL COM CÂMARA, BANDA PRÉ-MOLDADA DE ALTO PODER DE TRACÇÃO PARA UTILIZAÇÃO FORA DE ESTRADA OU TERRENOS MISTOS.	JK TYRE / JETSTEEL JDH3	2 549,99	58 649,77
					TOTAL	311 153,65

3.2.1. Total registrado para o fornecedor: R\$ 1.080.963,84 (Um milhão oitenta mil novecentos e sessenta e três reais e oitenta e quatro centavos).

CLÁUSULA QUARTA – DO REAJUSTE

4.1. Durante a vigência desta Ata de Registro de Preços, os preços registrados serão fixos e irrevogáveis, exceto nas hipóteses, devidamente comprovadas, de ocorrência de situação prevista na alínea "d" do inciso II do art. 65 da Lei nº 8.666/93 ou de redução dos preços praticados no mercado.

PARAGRAFO PRIMEIRO - Mesmo comprovada a ocorrência de situação prevista na alínea "d" do inciso II do art. 65 da Lei nº 8.666/93, a Administração, se julgar conveniente, poderá optar por cancelar a Ata e iniciar outro processo licitatório.

PARAGRAFO SEGUNDO - Comprovada a redução dos preços praticados no mercado nas mesmas condições do registro, e, definido o novo preço máximo a ser pago pela Administração, o Proponente registrado será convocado pela Secretaria de Administração para alteração, por aditamento, do preço da Ata.

CLÁUSULA QUINTA – PENALIDADES

5.1. À fornecedora serão aplicadas as sanções previstas na Lei nº 8.666/93, nas seguintes situações, dentre outras:

- Pela recusa injustificada para a entrega dos itens ofertados, nos prazos previstos neste edital, será aplicada multa na razão de 10% (dez por cento) calculado sobre o valor total da proposta, até 05 (cinco) dias consecutivos;
- Pelo atraso ou demora injustificados para a entrega dos itens ofertados, além dos prazos estipulados neste edital, aplicação de multa na razão de 0,5% (meio por cento) do valor total registrado por dia de atraso ou de demora;
- Pela entrega em desacordo com o solicitado ou problemas na emissão da Nota Fiscal, aplica-se o disposto no parágrafo segundo desta cláusula, com prazo de até 02 (dois) dias úteis para a efetiva substituição dos produtos.

5.2. Nos termos do art. 7º da Lei nº 10.520, de 17/07/2002, a licitante, sem prejuízo das demais cominações legais e contratuais, poderá ficar, pelo prazo de até 60 (sessenta) meses, impedida de licitar e contratar com a Administração Pública e descredenciada do Registro Cadastral de Fornecedores do Município de Três Barras do Paraná, nos casos de:

- Apresentação de documentação falsa;
- Retardamento na execução do objeto;
- Não manutenção da proposta escrita ou lance verbal, após a adjudicação;
- Comportamento inidôneo;
- Fraude na execução do contrato;



ESTADO DO PARANÁ

Prefeitura Municipal de Três Barras do Paraná

CAPITAL DO FEIJÃO

f) Falha na execução do contrato.

PARAGRAFO PRIMEIRO - Será facultado à fornecedora o prazo de 05 (cinco) dias úteis para a apresentação de defesa prévia, na ocorrência de quaisquer das situações previstas neste edital.

PARAGRAFO SEGUNDO - As multas previstas nesta seção não eximem a adjudicatária da reparação dos eventuais danos, perdas ou prejuízos que seu ato punível venha causar à administração.

CLÁUSULA SEXTA – DOS PRAZOS DE VIGÊNCIA E EXECUÇÃO

6.1. O prazo de validade da ata de registro de preços é de 12 (doze) meses, a contar da sua publicação no órgão oficial do município, não sendo permitida sua prorrogação.

6.2. O prazo de execução se estende ao prazo da vigência, sendo que a forma de execução deverá ocorrer conforme especificado no Edital de PREGÃO ELETRÔNICO Nº 66/2022.

CLÁUSULA SÉTIMA – PAGAMENTO

7.1. O pagamento será efetuado em até 30 (trinta) dias após a entrega dos materiais e conferência de quantidade e qualidade pelo Órgão competente da Administração, à base dos preços apresentados na proposta, e mediante a apresentação da Nota Fiscal, acompanhada dos seguintes documentos:

- a) Atestado de recebimento emitido pelo Órgão solicitante;
- b) Comprovação da Regularidade Fiscal e Trabalhista.

7.1.1. Os pagamentos serão efetuados preferencialmente por meios eletrônicos ofertados pelo sistema bancário, na forma de avisos de crédito, ordens bancárias ou transferências eletrônicas, disponibilizados pelas Instituições Financeiras, em que fique identificada a sua destinação e, no caso de pagamento, o credor, devendo este ser obrigatoriamente o fornecedor contratado (IN nº 89/2013 – TCE/PR).

7.2. O Município de Três Barras do Paraná poderá deduzir do montante a pagar os valores correspondentes a multas ou indenizações devidas pelo fornecedor.

7.3. O pagamento efetuado não isentará o fornecedor das responsabilidades decorrentes do fornecimento.

7.4. Quando da ocorrência de eventuais atrasos de pagamento provocados exclusivamente pelo Município, o valor devido deverá ser acrescido de atualização financeira, e sua apuração se fará desde a data de seu vencimento até a data do efetivo pagamento, em que os juros de mora serão calculados à taxa de 0,5% (meio por cento) ao mês, ou 6% (seis por cento) ao ano, mediante aplicação da seguinte fórmula:

EM= IxNxVP, onde:

EM= Encargos Moratórios devidos;

I= Índice de Compensação Financeira = 0,00016438, computado com base na fórmula I=[(TX/100)/365];

N= Número de dias entre a data prevista para o pagamento e a data do efetivo pagamento;

e,



ESTADO DO PARANÁ

Prefeitura Municipal de Três Barras do Paraná

CAPITAL DO FEIJÃO

VP= Valor da prestação em atraso.

7.5. As despesas decorrentes da execução desta Ata de Registro de Preços correrão por conta da(s) dotação(ões) orçamentária(s) 3.3.90.30, consignadas a Lei Orçamentária Anual.

CLÁUSULA OITAVA – OBRIGAÇÕES DAS PARTES

8.1. As obrigações das partes são as mesmas descritas no Edital de PREGÃO ELETRÔNICO Nº 66/2022.

CLÁUSULA NONA – DA ALTERAÇÃO DA ATA

9.1. Mesmo comprovada a ocorrência de situação prevista na alínea "d" do inciso II do art. 65 da Lei nº 8.666/93, a Administração, se julgar conveniente, poderá optar por cancelar a Ata e iniciar outro processo licitatório.

PARÁGRAFO ÚNICO - Comprovada a alteração dos preços praticados no mercado nas mesmas condições do registro, e, definido o novo preço máximo a ser pago pela Administração, o Proponente registrado será convocado pela Secretaria de Administração para alteração, por aditamento, do preço da Ata.

CLÁUSULA DÉCIMA – DA RESCISÃO/CANCELAMENTO DA ATA

10.1. A inexecução total ou parcial da Ata de Registro de Preços enseja em seu cancelamento, com as consequências previstas em lei ou regulamento, incluindo as penalidades previstas nos artigos 78, 79 e 80 da Lei 8.666/93.

CLÁUSULA DÉCIMA PRIMEIRA – DA FISCALIZAÇÃO

11.1. O Município, através da Secretaria requerente, exercerá ampla, irrestrita e permanente fiscalização sobre a execução do objeto da presente Ata de Registro de Preços.

PARÁGRAFO PRIMEIRO - Ficam designados como gestores deste contrato:

- a) Sra. DÉBORA NÁDIA PILATI VIDOR, Secretária Municipal de Saúde, CPF/MF nº 038.501.089-37;
- b) Sra. ELIZA BORTOLANZA, Secretária Municipal de Educação e Cultura, CPF/MF nº 034.861.709-70
- c) Sr. CLEBESON BORDIM, Secretário Municipal de Administração e Planejamento, CPF/MF nº 000.278.879-95
- d) Sr. VALDENIR APARECIDO RODRIGUES, Secretário Municipal de Esportes, CPF/MF Nº 014.437.219-30
- e) Sr. JOÃO BATISTA DE SOUZA, Secretário Municipal de Agricultura e Meio Ambiente, CPF/MF Nº 498.877.009-59
- f) Sr. WALDIR ANTONIO TODESCATTO, Secretário Municipal de Obras, Viação e Serviços Urbanos, CPF/MF 906.363.509-59;
- g) Sra. MARIA CRISTINA GUSSO, Secretária Municipal de Assistência Social, CPF/MF 471.434.280-00

PARÁGRAFO SEGUNDO - Ficam designados como fiscais deste contrato os seguintes servidores:



ESTADO DO PARANÁ

Prefeitura Municipal de Três Barras do Paraná

CAPITAL DO FEIJÃO

JOSÉ LUIZ BERNES, Diretor de Departamento de Limpeza Urbana, CPF nº 635.385.049-20, fiscal titular;

DOUGLAS POLTRONIERI, Chefe de Departamento de Controle de Frotas, CPF nº 034.712.459-36, fiscal suplente;

PARÁGRAFO TERCEIRO - O fiscal titular será responsável pela fiscalização do fornecimento realizado. Na ausência ou impossibilidade de atuação do fiscal titular descritos no parágrafo anterior, o fiscal suplente assumirá a função até o retorno do titular.

11.2. Competirá ao responsável pela fiscalização acompanhar a execução conforme prescritos nesta Ata de Registro de Preços, inclusive com observância à qualidade, e verificando possíveis desacordos com as especificações do edital.

11.3. Fica reservado à fiscalização, o direito e a autoridade para resolver todo e qualquer caso singular, omissos ou duvidosos não previstos no edital e tudo o mais que se relacione com o fornecimento licitado, desde que não acarrete ônus para o Município ou modificação na contratação.

11.4. As decisões que ultrapassarem a competência do fiscal da Ata de Registro de Preços, deverão ser solicitadas formalmente pela CONTRATADA, à autoridade administrativa imediatamente superior ao fiscal, em tempo hábil para a adoção de medidas convenientes.

11.5. A CONTRATADA deverá aceitar, antecipadamente, todos os métodos de inspeção, verificação e controle a serem adotados pela fiscalização, obrigando-se a fornecer-lhe todos os dados, elementos, explicações, esclarecimentos, soluções e comunicações de que esta necessitar e que forem julgados necessários ao cumprimento do objeto desta Ata de Registro de Preços.

11.6. A existência e a atuação da fiscalização em nada restringem a responsabilidade única, integral e exclusiva da CONTRATADA, no que concerne ao objeto da respectiva contratação, às implicações próximas e remotas perante o Município ou perante terceiros, do mesmo modo que a ocorrência de irregularidade decorrentes da execução contratual não implica em corresponsabilidade do Município ou de seus prepostos, devendo, ainda, o fornecedor, sem prejuízo das penalidades previstas, proceder ao ressarcimento imediato dos prejuízos apurados e imputados às falhas em suas atividades.

CLAUSULA DECIMA SEGUNDA – DISPOSIÇÕES GERAIS

12.1. A presente Ata de Registro de Preços serão aplicadas as seguintes disposições gerais:

- a) A presente ata de registro de preços somente terá eficácia após a publicação do respectivo extrato no diário oficial.
- b) Integram o presente instrumento, independente de transcrição, o edital e anexos, bem como todos os atos praticados constantes nos autos do PREGÃO ELETRÔNICO Nº 66/2022.
- c) A gestão da presente ata será de responsabilidade da Secretaria requerente.
- d) Os casos omissos serão resolvidos de acordo com a Lei Federal nº 8.666/93 e demais normas aplicáveis, subsidiariamente, aplicar-se-ão os princípios gerais de Direito.
- e) Fica eleito o foro da Comarca de Catanduvas, Estado do Paraná, excluído qualquer outro para dirimir dúvidas ou questões oriundas desta Ata e do procedimento licitatório que a precedeu.



ESTADO DO PARANÁ

Prefeitura Municipal de Três Barras do Paraná

CAPITAL DO FEIJÃO

Para firmeza e validade do pactuado, a presente ATA foi lavrada em 02 (duas) vias de igual teor, que, depois de lida e achada em ordem, vai assinada pelas partes.

Três Barras do Paraná/PR, 22 de novembro de 2022.

Valdecir da Silva
MUNICÍPIO DE TRÊS BARRAS DO PARANÁ
GERSO FRANCISCO GUSSO – Prefeito Municipal

VALDECIR DA SILVA

Assinado de forma digital por VALDECIR

MACHADO:68120966953

DA SILVA MACHADO:68120966953

Dados: 2022.11.22 09:09:18 -02'00'

VALE DO IGUAÇU COMERCIO DE PNEUS LTDA - ME
VALDECIR DA SILVA MACHADO – Representante Legal

Vanessa M. A. Acunha Oenning
VANESSA MACAGNAN ACUNHA OENNING
PREGOEIRA

Viviane Rodrigues
VIVIANE RODRIGUES
MEMBRO

Fernando Henrique Pizzato
FERNANDO HENRIQUE PIZZATO
MEMBRO



ESTADO DO PARANÁ

Prefeitura Municipal de Três Barras do Paraná

CAPITAL DO FEIJÃO

ATA DE REGISTRO DE PREÇOS Nº 259/2022

PROCESSO ADMINISTRATIVO Nº 132/2022.

PREGÃO ELETRÔNICO SRP Nº 66/2022.

VALIDADE: 12 meses

O **MUNICÍPIO DE TRÊS BARRAS DO PARANÁ**, Pessoa Jurídica de Direito Público Interno, com sede a Avenida Brasil, 245, centro, Três Barras do Paraná/PR, inscrito no Cadastro Nacional de Pessoas Jurídicas (CNPJ/MF) sob o nº 78.121.936/0001-68, neste ato representado pelo Prefeito Municipal, Sr. **GERSO FRANCISCO GUSSO**, brasileiro, casado, odontólogo, inscrito no CPF sob nº 409.886.600-59 e portador da Carteira de Identidade nº 902.308.139-2 SSP/RS, residente e domiciliado nesta cidade de Três Barras do Paraná/PR, no uso das atribuições que lhe confere a Lei Orgânica Municipal, considerando a homologação da licitação na modalidade **PREGÃO**, na forma **ELETRÔNICA**, para **REGISTRO DE PREÇOS**, nº 66/2022, nos termos do Artigo 15 da Lei Federal nº 8.666/93 e demais normas legais aplicáveis, registra os preços da empresa indicada e qualificada nesta ATA, em face da classificação da proposta apresentada e nas quantidades cotadas, atendendo as condições previstas no Edital, sujeitando-se as partes às normas constantes da Lei Federal nº 8.666, de 21 de junho de 1993 e suas alterações, e em conformidade com as disposições a seguir:

CLÁUSULA PRIMEIRA – DO OBJETO

1.1. A presente Ata tem por objeto o **REGISTRO DE PREÇOS PARA FUTURA AQUISIÇÃO DE PNEUS, CÂMARAS DE AR E PROTETORES DE CÂMARAS DE AR, TODOS NOVOS, PARA UTILIZAÇÃO NOS VEÍCULOS E EQUIPAMENTOS PERTENCENTES A FROTA DO MUNICÍPIO DE TRÊS BARRAS DO PARANÁ**, observadas as características e demais condições definidas no Edital de **PREGÃO ELETRÔNICO Nº 66/2022** e seus Anexos.

PARÁGRAFO PRIMEIRO - A quantidade de equipamentos a ser entregues é estimada naquela descrita no **ANEXO VI – TERMO DE REFERÊNCIA**, não estando o Município obrigado a retirar a totalidade e nem mesmo tão somente aquela, por se tratar de estimativa, sendo que será requerida a entrega somente da quantidade necessária para atendimento das necessidades atestadas pelas secretarias solicitantes.

PARAGRAFO SEGUNDO – Os equipamentos e/ou materiais deverão atender rigorosamente as exigências constantes no Termo de Referência (Anexo VI) do Edital Pregão ELETRÔNICO nº 66/2022.

PARAGRAFO TERCEIRO - A FORNECEDORA deverá dar Garantia de no mínimo 24 (vinte e quatro) meses contra defeitos de fabricação, a partir da data de entrega dos mesmos.

PARAGRAFO QUARTO - Os materiais deverão ser entregues em estrita obediência a presente Ata de Registro de Preços, devendo ser observadas integral e rigorosamente as necessidades do Município, assim como ao que dispõe o Edital de Pregão Eletrônico nº 66/2022 e seus anexos.

CLÁUSULA SEGUNDA – CONDIÇÕES DE FORNECIMENTO

2.1. As empresas com o menor preço obterão apenas o direito de preferência e não de exclusividade do fornecimento dos referidos itens até o término da vigência desta Ata de Registro de Preços.

PARAGRAFO PRIMEIRO – As condições de fornecimento dos materiais são as mesmas

FRANCI
SCA
COELH
O:05137
979805

Handwritten signature and initials



ESTADO DO PARANÁ

Prefeitura Municipal de Três Barras do Paraná

CAPITAL DO FEIJÃO

descritas no item 21 e demais exigências contidas no Edital do PREGÃO ELETRÔNICO Nº 66/2022 e seus anexos.

PARAGRAFO SEGUNDO – Quando a empresa não tiver condições de fornecer os materiais, será consultada outra empresa para efetuar a entrega, pelo valor registrado na sessão de registro de preço, ou valor menor; o registro de preços não obriga o município a adquirir os itens registrados, das empresas detentoras do direito de preferência, sempre que for possível poderá adquirir os mesmos de outras empresas em condições mais vantajosas para a Municipalidade.

PARAGRAFO TERCEIRO – Quando não possuir justificativa de não entrega a convocada fica sujeita as sanções previstas na legislação vigente.

PARAGRAFO QUARTO – Os materiais deverão ser de boa qualidade e, quando for o caso, deverão ter sua qualidade testada e aprovada pelos órgãos de normatização e fiscalização.

PARAGRAFO QUINTO - Os materiais serão aceitos provisoriamente, sendo que o recebimento definitivo será feito após a verificação da qualidade dos mesmos.

PARAGRAFO SEXTO - A convocação dos fornecedores pelo órgão competente será formalizada e conterá o endereço e o prazo máximo em que deverão comparecer para retirar o respectivo pedido.

PARAGRAFO SÉTIMO - O fornecedor convocado na forma do subitem anterior que não comparecer, não retirar o pedido no prazo estipulado ou não cumprir as obrigações estabelecidas na Ata de Registro de Preços, estará sujeito às sanções previstas no Edital.

PARAGRAFO OITAVO - Quando comprovada uma dessas hipóteses, será indicado o próximo fornecedor a ser destinado o pedido, sem prejuízo da abertura de processo administrativo para aplicação de penalidades.

CLÁUSULA TERCEIRA – DA CLASSIFICAÇÃO, DOS PREÇOS E QUANTITATIVOS

3.1. A Empresa **AURORA E-COMERCE LTDA**, com sede a Rua João Planincheck, nº 229, Nova Brasília, Jaraguá do Sul/SC, devidamente inscrita no CNPJ nº 44.545.120/0001-40, representada por seu representante legal devidamente constituído no Contrato Social, Sra. FRANCISCA COELHO, solteira, empresária, portadora do CPF nº 051.379.798-05 e Carteira de Identidade RG nº 37224151 SSP/SC, residente na Rua 2300, nº 11, centro, Balneário Camboriú/SC, independente de transcrição nesta Ata, é a detentora dos direitos de preferência e não de exclusividade dos itens descritos no item 3.2 desta Cláusula.

3.2. Os itens, os preços registrados, as especificações do objeto, a quantidade e as demais condições ofertadas na proposta, são as que seguem:

PNEUS (AMPLA CONCORRÊNCIA)

LOTE	QTDE	UNID.	DESCRIÇÃO DOS PRODUTOS	MARCA / MODELO	VALOR UNIT.	VALOR TOTAL
64	23	UNID	PNEU 1400X24 L2. MINIMO 16 LONAS. FINALIDADE MÁQUINAS PESADAS.	ALWAYSRUN / TH34	2 489,00	57 297,00
65	15	UNID	PNEU 17 5X25 L2. MINIMO 16 LONAS. FINLIDADE MÁQUINAS PESADAS.	ALWAYSRUN / TH34	3 104,00	46 560,00
TOTAL						103 857,00



ESTADO DO PARANÁ

Prefeitura Municipal de Três Barras do Paraná

CAPITAL DO FELIÃO

3.2.1. Total registrado para o fornecedor: R\$ 103.807,00 (Cento e três mil oitocentos e sete reais).

CLÁUSULA QUARTA – DO REAJUSTE

4.1. Durante a vigência desta Ata de Registro de Preços, os preços registrados serão fixos e irrevogáveis, exceto nas hipóteses, devidamente comprovadas, de ocorrência de situação prevista na alínea "d" do inciso II do art. 65 da Lei nº 8.666/93 ou de redução dos preços praticados no mercado.

PARAGRAFO PRIMEIRO - Mesmo comprovada a ocorrência de situação prevista na alínea "d" do inciso II do art. 65 da Lei nº 8.666/93, a Administração, se julgar conveniente, poderá optar por cancelar a Ata e iniciar outro processo licitatório.

PARAGRAFO SEGUNDO - Comprovada a redução dos preços praticados no mercado nas mesmas condições do registro, e, definido o novo preço máximo a ser pago pela Administração, o Proponente registrado será convocado pela Secretaria de Administração para alteração, por aditamento, do preço da Ata.

CLÁUSULA QUINTA – PENALIDADES

5.1. À fornecedora serão aplicadas as sanções previstas na Lei nº 8.666/93, nas seguintes situações, dentre outras:

- a) Pela recusa injustificada para a entrega dos itens ofertados, nos prazos previstos neste edital, será aplicada multa na razão de 10% (dez por cento) calculado sobre o valor total da proposta, até 05 (cinco) dias consecutivos;
- b) Pelo atraso ou demora injustificados para a entrega dos itens ofertados, além dos prazos estipulados neste edital, aplicação de multa na razão de 0,5% (meio por cento) do valor total registrado por dia de atraso ou de demora;
- c) Pela entrega em desacordo com o solicitado ou problemas na emissão da Nota Fiscal, aplica-se o disposto no parágrafo segundo desta cláusula, com prazo de até 02 (dois) dias úteis para a efetiva substituição dos produtos.

5.2. Nos termos do art. 7º da Lei nº 10.520, de 17/07/2002, a licitante, sem prejuízo das demais cominações legais e contratuais, poderá ficar, pelo prazo de até 60 (sessenta) meses, impedida de licitar e contratar com a Administração Pública e descredenciada do Registro Cadastral de Fornecedores do Município de Três Barras do Paraná, nos casos de:

- a) Apresentação de documentação falsa;
- b) Retardamento na execução do objeto;
- c) Não manutenção da proposta escrita ou lance verbal, após a adjudicação;
- d) Comportamento inidôneo;
- e) Fraude na execução do contrato;
- f) Falha na execução do contrato.

PARAGRAFO PRIMEIRO - Será facultado à fornecedora o prazo de 05 (cinco) dias úteis para a apresentação de defesa prévia, na ocorrência de quaisquer das situações previstas neste edital.

PARAGRAFO SEGUNDO - As multas previstas nesta seção não eximem a adjudicatária da reparação dos eventuais danos, perdas ou prejuízos que seu ato punível venha causar à

FRANCI
SCA
COELH
O:05137
979805



ESTADO DO PARANÁ

Prefeitura Municipal de Três Barras do Paraná

CAPITAL DO FEIJÃO

administração.

CLÁUSULA SEXTA – DOS PRAZOS DE VIGÊNCIA E EXECUÇÃO

6.1. O prazo de validade da ata de registro de preços é de 12 (doze) meses, a contar da sua publicação no órgão oficial do município, não sendo permitida sua prorrogação.

6.2. O prazo de execução se estende ao prazo da vigência, sendo que a forma de execução deverá ocorrer conforme especificado no Edital de PREGÃO ELETRÔNICO Nº 66/2022.

CLÁUSULA SÉTIMA – PAGAMENTO

7.1. O pagamento será efetuado em até 30 (trinta) dias após a entrega dos materiais e conferência de quantidade e qualidade pelo Órgão competente da Administração, à base dos preços apresentados na proposta, e mediante a apresentação da Nota Fiscal, acompanhada dos seguintes documentos:

- a) Atestado de recebimento emitido pelo Órgão solicitante;
- b) Comprovação da Regularidade Fiscal e Trabalhista.

7.1.1. Os pagamentos serão efetuados preferencialmente por meios eletrônicos ofertados pelo sistema bancário, na forma de avisos de crédito, ordens bancárias ou transferências eletrônicas, disponibilizados pelas Instituições Financeiras, em que fique identificada a sua destinação e, no caso de pagamento, o credor, devendo este ser obrigatoriamente o fornecedor contratado (IN nº 89/2013 – TCE/PR).

7.2. O Município de Três Barras do Paraná poderá deduzir do montante a pagar os valores correspondentes a multas ou indenizações devidas pelo fornecedor.

7.3. O pagamento efetuado não isentará o fornecedor das responsabilidades decorrentes do fornecimento.

7.4. Quando da ocorrência de eventuais atrasos de pagamento provocados exclusivamente pelo Município, o valor devido deverá ser acrescido de atualização financeira, e sua apuração se fará desde a data de seu vencimento até a data do efetivo pagamento, em que os juros de mora serão calculados à taxa de 0,5% (meio por cento) ao mês, ou 6% (seis por cento) ao ano, mediante aplicação da seguinte fórmula:

EM= IxNxVP, onde:

EM= Encargos Moratórios devidos;

I= Índice de Compensação Financeira = 0,00016438, computado com base na fórmula $I = [(TX/100)/365]$;

N= Número de dias entre a data prevista para o pagamento e a data do efetivo pagamento,

e,

VP= Valor da prestação em atraso.

7.5. As despesas decorrentes da execução desta Ata de Registro de Preços correrão por conta da(s) dotação(ões) orçamentária(s) 3.3.90.30, consignadas a Lei Orçamentária Anual.

CLÁUSULA OITAVA – OBRIGAÇÕES DAS PARTES



ESTADO DO PARANÁ

Prefeitura Municipal de Três Barras do Paraná

CAPITAL DO FEIJÃO

8.1. As obrigações das partes são as mesmas descritas no Edital de PREGÃO ELETRÔNICO Nº 66/2022.

CLÁUSULA NONA – DA ALTERAÇÃO DA ATA

9.1. Mesmo comprovada a ocorrência de situação prevista na alínea "d" do inciso II do art. 65 da Lei nº 8.666/93, a Administração, se julgar conveniente, poderá optar por cancelar a Ata e iniciar outro processo licitatório.

PARÁGRAFO ÚNICO - Comprovada a alteração dos preços praticados no mercado nas mesmas condições do registro, e, definido o novo preço máximo a ser pago pela Administração, o Proponente registrado será convocado pela Secretaria de Administração para alteração, por aditamento, do preço da Ata.

CLÁUSULA DÉCIMA – DA RESCISÃO/CANCELAMENTO DA ATA

10.1. A inexecução total ou parcial da Ata de Registro de Preços enseja em seu cancelamento, com as consequências previstas em lei ou regulamento, incluindo as penalidades previstas nos artigos 78, 79 e 80 da Lei 8.666/93.

CLÁUSULA DÉCIMA PRIMEIRA – DA FISCALIZAÇÃO

11.1. O Município, através da Secretaria requerente, exercerá ampla, irrestrita e permanente fiscalização sobre a execução do objeto da presente Ata de Registro de Preços.

PARÁGRAFO PRIMEIRO - Ficam designados como gestores deste contrato:

- a) Sra. DÉBORA NÁDIA PILATI VIDOR, Secretária Municipal de Saúde, CPF/MF nº 038.501.089-37;
- b) Sra. ELIZA BORTOLANZA, Secretária Municipal de Educação e Cultura, CPF/MF nº 034.861.709-70
- c) Sr. CLEBESON BORDIM, Secretario Municipal de Administração e Planejamento, CPF/MF nº 000.278.879-95
- d) Sr. VALDENIR APARECIDO RODRIGUES, Secretario Municipal de Esportes, CPF/MF Nº 014.437.219-30
- e) Sr. JOÃO BATISTA DE SOUZA, Secretario Municipal de Agricultura e Meio Ambiente, CPF/MF Nº 498.877.009-59
- f) Sr. WALDIR ANTONIO TODESCATTO, Secretário Municipal de Obras, Viação e Serviços Urbanos, CPF/MF 906.363.509-59;
- g) Sra. MARIA CRISTINA GUSSO, Secretária Municipal de Assistência Social, CPF/MF 471.434.280-00

PARÁGRAFO SEGUNDO - Ficam designados como fiscais deste contrato os seguintes servidores:

JOSÉ LUIZ BERNS, Diretor de Departamento de Limpeza Urbana, CPF nº 635.385.049-20, fiscal titular;

DOUGLAS POLTRONIERI, Chefe de Departamento de Controle de Frotas, CPF nº 034.712.459-36, fiscal suplente;

PARÁGRAFO TERCEIRO - O fiscal titular será responsável pela fiscalização do fornecimento realizado. Na ausência ou impossibilidade de atuação do fiscal titular descritos no parágrafo



ESTADO DO PARANÁ

Prefeitura Municipal de Três Barras do Paraná

CAPITAL DO FEIJÃO

anterior, o fiscal suplente assumirá a função até o retorno do titular.

11.2. Competirá ao responsável pela fiscalização acompanhar a execução conforme prescritos nesta Ata de Registro de Preços, inclusive com observância à qualidade, e verificando possíveis desacordos com as especificações do edital.

11.3. Fica reservado à fiscalização, o direito e a autoridade para resolver todo e qualquer caso singular, omissos ou duvidosos não previstos no edital e tudo o mais que se relacione com o fornecimento licitado, desde que não acarrete ônus para o Município ou modificação na contratação.

11.4. As decisões que ultrapassarem a competência do fiscal da Ata de Registro de Preços, deverão ser solicitadas formalmente pela CONTRATADA, à autoridade administrativa imediatamente superior ao fiscal, em tempo hábil para a adoção de medidas convenientes.

11.5. A CONTRATADA deverá aceitar, antecipadamente, todos os métodos de inspeção, verificação e controle a serem adotados pela fiscalização, obrigando-se a fornecer-lhe todos os dados, elementos, explicações, esclarecimentos, soluções e comunicações de que esta necessitar e que forem julgados necessários ao cumprimento do objeto desta Ata de Registro de Preços.

11.6. A existência e a atuação da fiscalização em nada restringem a responsabilidade única, integral e exclusiva da CONTRATADA, no que concerne ao objeto da respectiva contratação, às implicações próximas e remotas perante o Município ou perante terceiros, do mesmo modo que a ocorrência de irregularidade decorrentes da execução contratual não implica em corresponsabilidade do Município ou de seus prepostos, devendo, ainda, o fornecedor, sem prejuízo das penalidades previstas, proceder ao ressarcimento imediato dos prejuízos apurados e imputados às falhas em suas atividades.

CLAUSULA DECIMA SEGUNDA – DISPOSIÇÕES GERAIS

12.1. A presente Ata de Registro de Preços serão aplicadas as seguintes disposições gerais:

- a) A presente ata de registro de preços somente terá eficácia após a publicação do respectivo extrato no diário oficial.
- b) Integram o presente instrumento, independente de transcrição, o edital e anexos, bem como todos os atos praticados constantes nos autos do PREGÃO ELETRÔNICO Nº 66/2022.
- c) A gestão da presente ata será de responsabilidade da Secretaria requerente.
- d) Os casos omissos serão resolvidos de acordo com a Lei Federal nº 8.666/93 e demais normas aplicáveis, subsidiariamente, aplicar-se-ão os princípios gerais de Direito.
- e) Fica eleito o foro da Comarca de Catanduvas, Estado do Paraná, excluído qualquer outro para dirimir dúvidas ou questões oriundas desta Ata e do procedimento licitatório que a precedeu.

Para firmeza e validade do pactuado, a presente ATA foi lavrada em 02 (duas) vias de igual teor, que, depois de lida e achada em ordem, vai assinada pelas partes.

Três Barras do Paraná/PR, 22 de novembro de 2022.

FRANCISCO
A
COELHO:0
5137979805



ESTADO DO PARANÁ

Prefeitura Municipal de Três Barras do Paraná

CAPITAL DO FEIJÃO

MUNICÍPIO DE TRÊS BARRAS DO PARANÁ
GERSO FRANCISCO GUSSO – Prefeito Municipal
FRANCISCA

COELHO:051379798

05

AURORA E-COMERCE LTDA
FRANCISCA COELHO – Representante LegalVANESSA MACAGNAN ACUNHA OENNING
PREGOEIRAVIVIANE RODRIGUES
MEMBROFERNANDO HENRIQUE PIZZATO
MEMBRO



CAPITAL DO FÉLÍAO

Prefeitura Municipal de Três Barras do Paraná
ESTADO DO PARANÁ

001174

EXTRATO DA ATA DE REGISTRO DE PREÇOS Nº 257/2022

OBJETO: REGISTRO DE PREÇOS PARA FUTURA AQUISIÇÃO DE PNEUS, CÂMARAS DE AR E PROTETORES DE CÂMARAS DE AR, TODOS NOVOS, PARA UTILIZAÇÃO NOS VEÍCULOS E EQUIPAMENTOS PERTENCENTES A FROTA DO MUNICÍPIO DE TRÊS BARRAS DO PARANÁ.

Contratante: MUNICÍPIO DE TRÊS BARRAS DO PARANÁ
Contratada: JMC DISTRIBUIDORA DE PNEUS LTDA – CNPJ Nº 01.795.704/0001-60

PNEUS (EXCLUSIVO ME/EPP)

LOTE	QTDE	UNID	DESCRIÇÃO DOS PRODUTOS	MARCA/ MODELO	VALOR UNIT.	VALOR TOTAL
1	40	UNID	PNEU 175X70 R13, RADIAL SEM CÂMARA, FINALIDADE TRAFEGAR EM ASFALTO	DUNLOP SUMITOMO / R1	389,93	15.597,20
2	30	UNID	PNEU 185X65 R14, RADIAL SEM CÂMARA, FINALIDADE TRAFEGAR EM ASFALTO	DUNLOP SUMITOMO / R1	414,95	12.448,50
15	30	UNID	PNEU 205X65 R16, RADIAL SEM CÂMARA, FINALIDADE TRAFEGAR EM ASFALTO,	DELINTE / DH2	665,88	19976,40
41	6	UNID	PNEU 14X17,5 R4, MÍNIMO 12 LONAS, FINALIDADE MÁQUINAS PESADAS,	FORERANER / 14PR L2 COMUM	3.200,00	19.200,00
					TOTAL	67.222,10

CÂMARAS DE AR (EXCLUSIVO ME/EPP)

LOTE	QTDE	UNID	DESCRIÇÃO DOS PRODUTOS	MARCA / MODELO	VALOR UNIT	VALOR TOTAL
46	30	UNID	CAMARA DE AR (PNEU 17,5X25)	TORTUGA / TR220	390,00	11.700,00
49	60	UNID	CÂMARA DE AR (PNEU 1000X20)	QBOM / TR3	135,00	8.100,00
50	50	UNID	CÂMARA DE AR (PNEU 1100X22)	QBOM / TR3	159,00	7.950,00
52	30	UNID	CÂMARA DE AR (PNEU 12X16,5)	TORTUGA / TR15	189,00	5.670,00
					TOTAL	33.420,00

PROTETORES DE CÂMARA DE AR (EXCLUSIVO ME/EPP)

LOTE	QTDE	UNID	DESCRIÇÃO DOS PRODUTOS	MARCA / MODELO	VALOR UNIT	VALOR TOTAL
57	30	UNID	PROTETOR DE CÂMARA DE AR (PNEU 17,5X25)	IRBOFLEX / 25	239,00	7.170,00
					TOTAL	7.170,00

Valor total registrado para o fornecedor: R\$ 107.812,10 (Cento e sete mil oitocentos e doze reais e dez centavos).

Forma de Pagamento: O pagamento será efetuado conforme especificado na Ata de Registro de Preços.

Prazo: O prazo de vigência é de 12 (doze) meses, a contar da sua publicação, sendo vedada a prorrogação.

Data 22/11/2022

Obs.: Maiores informações estão disponíveis nas publicações no site oficial do Município de Três Barras do Paraná, ou seja, www.tresbarras.pr.gov.br.

Pregão Eletrônico Nº 66/2022



CAPITAL DO FELIÃO

Prefeitura Municipal de Três Barras do Paraná
ESTADO DO PARANÁ

001175

EXTRATO DA ATA DE REGISTRO DE PREÇOS Nº 258/2022

OBJETO: REGISTRO DE PREÇOS PARA FUTURA AQUISIÇÃO DE PNEUS, CÂMARAS DE AR E PROTETORES DE CÂMARAS DE AR, TODOS NOVOS, PARA UTILIZAÇÃO NOS VEÍCULOS E EQUIPAMENTOS PERTENCENTES A FROTA DO MUNICÍPIO DE TRÊS BARRAS DO PARANÁ.

Contratante: MUNICÍPIO DE TRÊS BARRAS DO PARANÁ

Contratada: VALE DO IGUAÇU COMERCIO DE PNEUS LTDA - ME - CNPJ Nº 12.324.320/0001-86

PNEUS (EXCLUSIVO ME/EPP)

LOTE	QTDE	UNID	DESCRIÇÃO DOS PRODUTOS	MARCA/ MODELO	VALOR UNIT.	VALOR TOTAL
3	30	UNID	PNEU 175X70 R14, RADIAL SEM CÂMARA, FINALIDADE TRAFEGAR EM ASFALTO	JK TYRE / VECTRA	419,96	12.598,80
4	30	UNID	PNEU 185X70 R14, RADIAL SEM CÂMARA, FINALIDADE TRAFEGAR EM ASFALTO	JK TYRE / VECTRA	427,98	12.839,40
5	10	UNID	PNEU 185R14, 8 LONAS, FINALIDADE CARGA (KOMBI)	HIFLY / SUPER 2000	479,97	4.799,70
6	30	UNID	PENU 185X60 R15, RADIAL SEM CÂMARA, FINALIDADE TRAFEGAR EM ASFALTO	X BRI / FASTWAY	349,98	10.499,40
7	30	UNID	PENU 185X65 R15, RADIAL SEM CÂMARA, FINALIDADE TRAFEGAR EM ASFALTO	TRIANGLE / TC 101	387,98	11.639,40
8	30	UNID	PNEU 195X55 R15, RADIAL SEM CÂMARA, FINALIDADE TRAFEGAR EM ASFALTO	HIFLY / HF261	394,97	11.849,10
9	20	UNID	PNEU 195X60 R15, RADIAL SEM CÂMARA, FINALIDADE TRAFEGAR EM ASFALTO	HIFLY / HF 201	337,99	6.759,80
10	20	UNID	PNEU 195X65 R15, RADIAL SEM CÂMARA, FINALIDADE TRAFEGAR EM ASFALTO	HIFLY / HF 261	434,97	8.699,40
11	20	UNID	PNEU 205X70 R15, MÍNIMO 8 LONAS, RADIAL SEM CÂMARA, FINALIDADE TRAFEGAR EM ASFALTO	HIFLY / SUPER 2000	589,99	11.799,80
12	12	UNID	PNEU 205X60 R15, RADIAL SEM CÂMARA, FINALIDADE TRAFEGAR EM ASFALTO,	HIFLY / HF 201	387,99	4.655,88
13	12	UNID	PNEU 205X60 R16, RADIAL SEM CÂMARA, FINALIDADE TRAFEGAR EM ASFALTO	HIFLY / HF 201	549,99	6.599,88
14	10	UNID	PNEU 205X55 R16, RADIAL SEM CÂMARA, FINALIDADE TRAFEGAR EM ASFALTO,	HIFLY / HF 261	431,99	4.319,90
16	20	UNID	PNEU 205X75 R16, RADIAL SEM CÂMARA, FINALIDADE TRAFEGAR EM ASFALTO,	HIFLY / SUPER 2000	764,99	15.299,80
17	30	UNID	PNEU 225/65 R16, MÍNIMO 8 LONAS, RADIAL SEM CÂMARA, FINALIDADE TRAFEGAR EM ASFALTO,	HIFLY / SUPER 2000	745,99	22.379,70
18	20	UNID	PNEU 225X75 R16, 8 LONAS, RADIAL SEM CÂMARA, FINALIDADE TRAFEGAR EM ASFALTO,	HIFLY / SUPER 2000	839,99	16.799,80
19	10	UNID	PNEU 225X55 R18, RADIAL SEM CÂMARA, FINALIDADE TRAFEGAR EM ASFALTO	HIFLY / HP 801	603,00	6.030,00
20	30	UNID	PNEU 175X65 R14, RADIAL L SEM CÂMARA, FINALIDADE TRAFEGAR EM ASFALTO	JK TYRE / VECTRA	384,99	11.549,70
21	20	UNID	PNEU 215X75 R16, MISTO, MÍNIMO 14 LONAS, RADIAL SEM CÂMARA, FINALIDADE TRAFEGAR EM TODOS OS TIPOS DE PAVIMENTOS,	HIFLY / SUPER 2000	627,99	12.559,80
22	40	UNID	PNEU 215X75 R17,5, BORRACHUDO, MÍNIMO 14 LONAS, RADIAL SEM CÂMARA, FINALIDADE TRAFEGAR RODOVIÁRIO,	ROYAL BLACK / RD 801	960,00	38.400,00
23	40	UNID	PNEU 215X75 R17,5, LISO, MÍNIMO 14 LONAS, RADIAL SEM CÂMARA, FINALIDADE TRAFEGAR RODOVIÁRIO,	ROYAL BLACK / RS 201	849,99	33.999,60
24	20	UNID	PNEU 235/75 R15, 10 LONAS, RADIAL SEM CÂMARA, FINALIDADE TRAFEGAR EM TODOS OS PAVIMENTOS,	HIFLY / AT 601	679,99	13.599,80
25	15	UNID	PNEU 235/75 R17,5, MISTO, RADIAL SEM CÂMARA, FINALIDADE TRAFEGAR EM ASFALTO,	ROYAL BLACK / RD 801	997,99	14.969,85



Prefeitura Municipal de Três Barras do Paraná
ESTADO DO PARANÁ

001176

CAPITAL DO FIELIÃO

26	30	UNID	PNEU 7,50X16 BORRACHUDO, MÍNIMO 12 LONAS, COM USO DE CÂMARA, FINALIDADE TRAFEGAR EM TODOS OS TIPOS DE PAVIMENTOS	JK TYRE / JET TRAK	974,99	29.249,70
27	10	UNID	PNEU 295/80 R22,5, BORRACHUDO, MÍNIMO 16 LONAS, RADIAL SEM CÂMARA, BANDA PRÉ-MOLDADA DE ALTO PODER DE TRACÇÃO PARA UTILIZAÇÃO FORA DE ESTRADA OU TERRENOS MISTOS,	DURABLE / DR 755	1.799,95	17.999,50
28	20	UNID	PNEU 295/80 R22,5, MISTO, MÍNIMO 16 LONAS, RADIAL SEM CÂMARA, BANDA PRÉ-MOLDADA DE ALTO PODER DE TRACÇÃO PARA UTILIZAÇÃO FORA DE ESTRADA OU TERRENOS MISTOS,.	DURABLE / DR 877	2.139,99	42.799,80
29	20	UNID	PNEU 295/80 R22,5, LISO, MÍNIMO 16 LONAS, RADIAL SEM CÂMARA, FINALIDADE TRAFEGAR RODOVIÁRIO,	DURABLE / DR 622	1.739,99	34.799,80
30	10	UNID	PNEU 1000R20, BORRACHUDO, 16 LONAS, RADIAL COM CÂMARA, BANDA PRÉ-MOLDADA DE ALTO PODER DE TRACÇÃO PARA UTILIZAÇÃO FORA DE ESTRADA OU TERRENOS MISTOS,	JK TYRE / JETWAY JUC3	1.929,99	19.299,90
31	20	UNID	PNEU 1000R20, MISTO, 16 LONAS, RADIAL COM CÂMARA, FINALIDADE TRAFEGAR RODOVIÁRIO,	JK TYRE / JETWAY JUC3	2.199,99	43.999,80
32	10	UNID	PNEU 1000R20, LISO, 16 LONAS, RADIAL COM CÂMARA, FINALIDADE TRAFEGAR RODOVIÁRIO	JK TYRE / JETWAY JUH3	1.779,87	17.798,70
33	6	UNID	PNEU 1100 R22, MISTO, MÍNIMO 16 LONAS, RADIAL COM CÂMARA, FINALIDADE TRAFEGAR RODOVIÁRIO,.	JK TYRE / JETSTEEL JHD3	2.289,99	13.739,94
34	7	UNID	PNEU 1100 R22, LISO, MÍNIMO 16 LONAS, RADIAL COM CÂMARA, FINALIDADE TRAFEGAR RODOVIÁRIO,	JK TYRE / JETWAY JUH4	1.899,99	13.299,93
35	7	UNID	PNEU 1100 R22, BORRACHUDO MISTO, MÍNIMO 16 LONAS, RADIAL COM CÂMARA, BANDA PRÉ-MOLDADA DE ALTO PODER DE TRACÇÃO PARA UTILIZAÇÃO FORA DE ESTRADA OU TERRENOS MISTOS,	JK TYRE / JETSTEEL JHD3	2.549,99	17.849,93
36	7	UNID	PNEU 1400X24 L2, MÍNIMO 16 LONAS, FINALIDADE MÁQUINAS PESADAS,	FORERUNNER / G2	3.789,99	26.529,93
37	5	UNID	PNEU 17,5X25 L2, MÍNIMO 16 LONAS, FINALIDADE MÁQUINAS PESADAS,	FORERUNNER / G2	4.479,99	22.399,95
38	10	UNID	PNEU 19,5X24 R4, MÍNIMO 12 LONAS, FINALIDADE MÁQUINAS PESADAS,	SPEEDWAYS / R4	3.784,99	37.849,90
39	6	UNID	PNEU 12/16,5 L2, MÍNIMO 12 LONAS, FINALIDADE MÁQUINAS PESADAS,	SPEEDWAYS / SKS/1	1.249,99	7.499,94
40	6	UNID	PNEU 12,5X80X18 R4, MÍNIMO 12 LONAS, FINALIDADE MÁQUINAS PESADAS,	SPEEDWAYS / R4	1.668,00	10.008,00
42	6	UNID	PNEU 14,9X28, AGRÍCOLA, MÍNIMO 12 LONAS, TM95, COM USO DE CÂMARA, FINALIDADE TRAFEGAR EM TODOS OS TIPOS DE PAVIMENTOS,	FORERUNNER / R1	2.849,99	17.099,94
43	6	UNID	PNEU 18,4X30, AGRÍCOLA, MÍNIMO 12 LONAS, COM USO DE CÂMARA, FINALIDADE TRAFEGAR EM TODOS OS TIPOS DE PAVIMENTOS,	SPEEDWAYS / R1	3.899,99	23.399,94
44	20	UNID	PNEU 275/80 R22,5, LISO, MÍNIMO 16 LONAS, RADIAL SEM CÂMARA, FINALIDADE TRAFEGAR RODOVIÁRIO,	DURABLE / DR 622	1.783,99	35.679,80
TOTAL						723.952,91

CÂMARAS DE AR (EXCLUSIVO ME/EPP)

LOTE	QTDE	UNID	DESCRIÇÃO DOS PRODUTOS	MARCA / MODELO	VALOR UNIT	VALOR TOTAL
------	------	------	------------------------	----------------	------------	-------------



Prefeitura Municipal de Trés Barras do Paraná
ESTADO DO PARANÁ

CAPITAL DO FELIÃO

45	20	UNID	CÂMARA DE AR (PNEU 12,5X80X18)	RS / TR15	269,99	5.399,80
47	10	UNID	CÂMARA DE AR (PNEU 18,4X30)	RS / TR218A	459,99	4.599,90
48	30	UNID	CÂMARA DE AR (PNEU 19,5X24)	RS / TR218A	314,99	9.449,70
51	60	UNID	CÂMARA DE AR (PNEU 1400X24)	RS / TR220A	259,99	15.599,40
53	12	UNID	CAMARA DE AR (PNEU 14,9 X28)	RS / TR218A	374,99	4.499,88
TOTAL						39.548,68

PROTETORES DE CÂMARA DE AR (EXCLUSIVO ME/EPP)

LOTE	QTDE	UNID.	DESCRIÇÃO DOS PRODUTOS	MARCA / MODELO	VALOR UNIT	VALOR TOTAL
54	30	UNID	PROTETOR DE CÂMARA DE AR (ARO 16)	RUZZI / ANEL DE BORRACHA	36,99	1.109,70
55	70	UNID	PROTETOR DE CÂMARA DE AR (PNEU 1000X20)	RUZZI / ANEL DE BORRACHA	39,99	2.799,30
56	40	UNID	PROTETOR DE CÂMARA DE AR (PNEU 1100X22)	RUZZI / ANEL DE BORRACHA	59,99	2.399,60
TOTAL						6.308,60

PNEUS (AMPLA CONCORRÊNCIA)

LOTE	QTDE	UNID.	DESCRIÇÃO DOS PRODUTOS	MARCA / MODELO	VALOR UNIT.	VALOR TOTAL
58	30	UNID	PNEU 295/80 R22,5, BORRACHUDO, MÍNIMO 16 LONAS, RADIAL SEM CÂMARA, BANDA PRÉ-MOLDADA DE ALTO PODER DE TRAÇÃO PARA UTILIZAÇÃO FORA DE ESTRADA OU TERRENOS MISTOS,	DURABLE / DR 755	1.799,95	53.998,50
59	30	UNID	PNEU 1000R20, BORRACHUDO, 16 LONAS, RADIAL COM CÂMARA, BANDA PRÉ-MOLDADA DE ALTO PODER DE TRAÇÃO PARA UTILIZAÇÃO FORA DE ESTRADA OU TERRENOS MISTOS,	JK TYRE / JETWAY JUC3	1.929,99	57.899,70
60	30	UNID	PNEU 1000R20, LISO, 16 LONAS, RADIAL COM CÂMARA, FINALIDADE TRAFEGAR RODOVIÁRIO	JK TYRE / JETWAY JUH3	1.779,87	53.396,10
61	19	UNID	PNEU 1100 R22, MISTO, MÍNIMO 16 LONAS, RADIAL COM CÂMARA, FINALIDADE TRAFEGAR RODOVIÁRIO.	JK TYRE / JETSTEEL JDH3	2.289,99	43.509,81
62	23	UNID	PNEU 1100 R22, LISO, MÍNIMO 16 LONAS, RADIAL COM CÂMARA, FINALIDADE TRAFEGAR RODOVIÁRIO.	JK TYRE / JETWAY JUH4	1.899,99	43.699,77
63	23	UNID	PNEU 1100 R22, BORRACHUDO MISTO, MÍNIMO 16 LONAS, RADIAL COM CÂMARA, BANDA PRÉ-MOLDADA DE ALTO PODER DE TRAÇÃO PARA UTILIZAÇÃO FORA DE ESTRADA OU TERRENOS MISTOS,	JK TYRE / JETSTEEL JDH3	2.549,99	58.649,77
TOTAL						311.153,65

Valor total registrado para o fornecedor: R\$ 1.080.963,84 (Um milhão oitenta mil novecentos e sessenta e três reais e oitenta e quatro centavos).

Forma de Pagamento: O pagamento será efetuado conforme especificado na Ata de Registro de Preços.

Prazo: O prazo de vigência é de 12 (doze) meses, a contar da sua publicação, sendo vedada a prorrogação.

Data 22/11/2022

Obs.: Maiores informações estão disponíveis nas publicações no site oficial do Município de Trés Barras do Paraná, ou seja, www.tresbarras.pr.gov.br.

Pregão Eletrônico Nº 66/2022



CAPITAL DO FÊLIÃO

Prefeitura Municipal de Três Barras do Paraná
ESTADO DO PARANÁ

001178

EXTRATO DA ATA DE REGISTRO DE PREÇOS Nº 259/2022

OBJETO: REGISTRO DE PREÇOS PARA FUTURA AQUISIÇÃO DE PNEUS, CÂMARAS DE AR E PROTETORES DE CÂMARAS DE AR, TODOS NOVOS, PARA UTILIZAÇÃO NOS VEÍCULOS E EQUIPAMENTOS PERTENCENTES A FROTA DO MUNICÍPIO DE TRÊS BARRAS DO PARANÁ.

Contratante: MUNICÍPIO DE TRÊS BARRAS DO PARANÁ
Contratada: AURORA E-COMERCE LTDA – CNPJ Nº 44.545.120/0001-40

PNEUS (AMPLA CONCORRÊNCIA)

LOTE	QTDE	UNID.	DESCRIÇÃO DOS PRODUTOS	MARCA / MODELO	VALOR UNIT.	VALOR TOTAL
64	23	UNID	PNEU 1400X24 L2, MÍNIMO 16 LONAS, FINALIDADE MÁQUINAS PESADAS,	ALWAYSRUN / TH34	2.489,00	57.247,00
65	15	UNID	PNEU 17,5X25 L2, MÍNIMO 16 LONAS, FINLIDADE MÁQUINAS PESADAS,	ALWAYSRUN / TH34	3.104,00	46.560,00
					TOTAL	103.807,00

Valor total registrado para o fornecedor: R\$ 103.807,00 (Cento e três mil oitocentos e sete reais).

Forma de Pagamento: O pagamento será efetuado conforme especificado na Ata de Registro de Preços.

Prazo: O prazo de vigência é de 12 (doze) meses, a contar da sua publicação, sendo vedada a prorrogação.

Data 22/11/2022

Obs.: Maiores informações estão disponíveis nas publicações no site oficial do Município de Três Barras do Paraná, ou seja, www.tresbarras.pr.gov.br.

Pregão Eletrônico Nº 66/2022

Poder Judiciário	0,00	0,00	0,00	0,00
Ministério Público	0,00	0,00	0,00	0,00
Defensoria Pública	0,00	0,00	0,00	0,00
RESTOS A PAGAR NÃO-PROCESSADOS	0,00	0,00	0,00	0,00
Poder Executivo	0,00	0,00	0,00	0,00
Poder Legislativo	0,00	0,00	0,00	0,00
Poder Judiciário	0,00	0,00	0,00	0,00
Ministério Público	0,00	0,00	0,00	0,00
Defensoria Pública	0,00	0,00	0,00	0,00
TOTAL	0,00	0,00	0,00	0,00

DESPESAS COM MANUTENÇÃO E DESENVOLVIMENTO DO ENSINO	Valor Apurado Até o Bimestre	Limites Constitucionais Anuais	
		% Mínimo a Aplicar no Exercício	% Aplicado Até o Bimestre
Mínimo Anual de 25% das Receitas de Impostos na Manutenção e Desenvolvimento de Ensino	0,00	25%	0,00
Mínimo Anual de 70% do FUNDEB na Remuneração dos Profissionais da Educação Básica	0,00	70%	0,00
Percentual de 50% da Complementação da União ao FUNDEB (VAAT) na Educação Infantil	0,00	50%	0,00
Mínimo de 15% da Complementação da União ao FUNDEB (VAAT) em Despesas de Capital	0,00	15%	0,00

RECEITAS DE OPERAÇÕES DE CRÉDITO E DESPESAS DE CAPITAL	Valor Apurado no Exercício		Saldo não realizado	
Receita de Operação de Crédito	0,00		0,00	
Despesa de Capital Líquida	6.540,00		7.000,00	
PROJEÇÃO ATUARIAL DOS REGIMES DE PREVIDÊNCIA	Exercício (2021)	10º Exercício (2030)	20º Exercício (2040)	35º Exercício (2055)
Fundo em Capitalização (Plano Previdenciário)				
Receitas Previdenciárias	0,00	0,00	0,00	0,00
Despesas Previdenciárias	0,00	0,00	0,00	0,00
Resultado Previdenciário	0,00	0,00	0,00	0,00
Fundo em Reparação (Plano Financeiro)				
Receitas Previdenciárias	0,00	0,00	0,00	0,00
Despesas Previdenciárias	0,00	0,00	0,00	0,00
Resultado Previdenciário	0,00	0,00	0,00	0,00
RECEITA DA ALIENAÇÃO DE ATIVOS E APLICAÇÃO DOS RECURSOS	Valor Apurado no Exercício		Saldo a Realizar	
Receitas da Alienação de Ativos	0,00		0,00	
Aplicação dos Recursos da Alienação de Ativos	0,00		0,00	

DESPESAS COM AÇÕES E SERVIÇOS PÚBLICOS DE SAÚDE	Valor Apurado Até o Bimestre	Limite Constitucional Anual	
		% Mínimo a Aplicar no Exercício	% Aplicado Até o Bimestre
Despesas com Ações e Serviços Públicos de Saúde executadas com recursos de impostos	0,00	15%	0,00
DESPESAS DE CARÁTER CONTINUADO DERIVADAS DE PPP	Valor Apurado no Exercício Corrente		
Total das Despesas Consideradas para o Limite / RCL (%)	0,00		

Fonte: Sistema Contábil - Beta Sistemas Unidade Responsável: CONS INTERMUNICIPAL PARA ATERRO SANITÁRIO CIAS. Emissão: 22/11/2022, às 14:35:26

Tomazina, 22/11/2022

JOÃO BATISTA PEREIRA

Diretor

FLAVIO XAVIER DE LIMA ZANROSSO

Presidente

Publicado por:

Dijavan Julio Leite de Carvalho

Código Identificador:DSFF99AB

ESTADO DO PARANÁ
PREFEITURA MUNICIPAL DE TRÊS BARRAS DO PARANÁ

MUNICÍPIO DE TRÊS BARRAS DO PARANÁ
EXTRATOS DAS ATAS DE REGISTRO DE PREÇOS

EXTRATO DA ATA DE REGISTRO DE PREÇOS Nº 257/2022

OBJETO: REGISTRO DE PREÇOS PARA FUTURA AQUISIÇÃO DE PNEUS, CÂMARAS DE AR E PROTETORES DE CÂMARAS DE AR, TODOS NOVOS, PARA UTILIZAÇÃO NOS VEÍCULOS E EQUIPAMENTOS PERTENCENTES A FROTA DO MUNICÍPIO DE TRÊS BARRAS DO PARANÁ.

Contratante: MUNICÍPIO DE TRÊS BARRAS DO PARANÁ

Contratada: JMC DISTRIBUIDORA DE PNEUS LTDA – CNPJ Nº 01.795.704/0001-60

PNEUS (EXCLUSIVO ME/PP)						
LOTE	QTDE	UNID	DESCRIÇÃO DOS PRODUTOS	MARCA / MODELO	VALOR UNIT.	VALOR TOTAL
1	40	UNID	PNEU 175X70 R13, RADIAL SEM CÂMARA, FINALIDADE TRAFEGAR EM ASFALTO	DUNLOP SUMITOMO / R1	389,95	15.597,20
2	30	UNID	PNEU 185X65 R14, RADIAL SEM CÂMARA, FINALIDADE TRAFEGAR EM ASFALTO	DUNLOP SUMITOMO / R1	414,95	12.448,50
15	30	UNID	PNEU 205X65 R16, RADIAL SEM CÂMARA, FINALIDADE TRAFEGAR EM ASFALTO	DELINTE / DH2	665,88	19976,40
41	6	UNID	PNEU 14X17,5 R4, MÍNIMO 12 LONAS, FINALIDADE MÁQUINAS PESADAS.	FORERANER / 14PR L2 COMUM	3.200,00	19.200,00
TOTAL						
CÂMARAS DE AR (EXCLUSIVO ME/PP)						
LOTE	QTDE	UNID	DESCRIÇÃO DOS PRODUTOS	MARCA / MODELO	VALOR UNIT.	VALOR TOTAL
46	30	UNID	CÂMARA DE AR (PNEU 17,5X25)	TORTUGA / TR220	390,00	11.700,00
49	60	UNID	CÂMARA DE AR (PNEU 180X20)	QBOM / TR3	135,00	8.100,00
50	50	UNID	CÂMARA DE AR (PNEU 1100X22)	QBOM / TR3	159,00	7.950,00
52	30	UNID	CÂMARA DE AR (PNEU 12X16,5)	TORTUGA / TR15	189,00	5.670,00
TOTAL						
PROTETORES DE CÂMARA DE AR (EXCLUSIVO ME/PP)						
LOTE	QTDE	UNID	DESCRIÇÃO DOS PRODUTOS	MARCA / MODELO	VALOR UNIT.	VALOR TOTAL
57	30	UNID	PROTETOR DE CÂMARA DE AR (PNEU 17,5X25)	IRDOFLEX / 23	239,00	7.170,00

TOTAL	7.170,00
-------	----------

Valor total registrado para o fornecedor: R\$ 107.812,10 (Cento e sete mil oitocentos e doze reais e dez centavos).

Forma de Pagamento: O pagamento será efetuado conforme especificado na Ata de Registro de Preços.

Prazo: O prazo de vigência é de 12 (doze) meses, a contar da sua publicação, sendo vedada a prorrogação.

Data 22/11/2022

Obs.: Maiores informações estão disponíveis nas publicações no site oficial do Município de Três Barras do Paraná, ou seja, www.tresbarras.pr.gov.br.

Pregão Eletrônico Nº 66/2022

EXTRATO DA ATA DE REGISTRO DE PREÇOS Nº 258/2022

OBJETO: REGISTRO DE PREÇOS PARA FUTURA AQUISIÇÃO DE PNEUS, CÂMARAS DE AR E PROTETORES DE CÂMARAS DE AR, TODOS NOVOS, PARA UTILIZAÇÃO NOS VEÍCULOS E EQUIPAMENTOS PERTENCENTES A FROTA DO MUNICÍPIO DE TRÊS BARRAS DO PARANÁ.

Contratante: **MUNICÍPIO DE TRÊS BARRAS DO PARANÁ**

Contratada: **VALE DO IGUAÇU COMERCIO DE PNEUS LTDA - ME - CNPJ Nº 12.324.320/0001-86**

PNEUS (EXCLUSIVO ME/EPP)						
LOTE	QTDE	UNID	DESCRIÇÃO DOS PRODUTOS	MARCA / MODELO	VALOR UNIT.	VALOR TOTAL
3	30	UNID	PNEU 175X70 R14, RADIAL SEM CÂMARA, FINALIDADE TRAFEGAR EM ASFALTO	JK TYRE / VECTRA	419,96	12.598,80
4	30	UNID	PNEU 185X70 R14, RADIAL SEM CÂMARA, FINALIDADE TRAFEGAR EM ASFALTO	JK TYRE / VECTRA	427,98	12.839,40
5	10	UNID	PNEU 185R14, 8 LONAS, FINALIDADE CARGA (KOMBI)	HIFLY / SUPER 2000	479,97	4.799,70
6	30	UNID	PNEU 185X60 R15, RADIAL SEM CÂMARA, FINALIDADE TRAFEGAR EM ASFALTO	X BRI / FASTWAY	349,98	10.499,40
7	30	UNID	PNEU 185X65 R15, RADIAL SEM CÂMARA, FINALIDADE TRAFEGAR EM ASFALTO	TRIÁGLE / TC 101	387,98	11.639,40
8	30	UNID	PNEU 195X55 R15, RADIAL SEM CÂMARA, FINALIDADE TRAFEGAR EM ASFALTO	HIFLY / HF261	294,97	11.849,10
9	20	UNID	PNEU 195X60 R15, RADIAL SEM CÂMARA, FINALIDADE TRAFEGAR EM ASFALTO	HIFLY / HF 201	337,99	6.759,80
10	20	UNID	PNEU 195X65 R15, RADIAL SEM CÂMARA, FINALIDADE TRAFEGAR EM ASFALTO	HIFLY / HF 261	434,97	8.699,40
11	20	UNID	PNEU 205X70 R15, MÍNIMO 8 LONAS, RADIAL SEM CÂMARA, FINALIDADE TRAFEGAR EM ASFALTO	HIFLY / SUPER 2000	589,99	11.799,80
12	12	UNID	PNEU 205X60 R15, RADIAL SEM CÂMARA, FINALIDADE TRAFEGAR EM ASFALTO	HIFLY / HF 201	387,99	4.655,88
13	12	UNID	PNEU 205X60 R16, RADIAL SEM CÂMARA, FINALIDADE TRAFEGAR EM ASFALTO	HIFLY / HF 201	549,99	6.599,88
14	10	UNID	PNEU 205X55 R16, RADIAL SEM CÂMARA, FINALIDADE TRAFEGAR EM ASFALTO	HIFLY / HF 261	431,99	4.319,90
16	20	UNID	PNEU 205X75 R16, RADIAL SEM CÂMARA, FINALIDADE TRAFEGAR EM ASFALTO	HIFLY / SUPER 2000	764,99	15.299,80
17	30	UNID	PNEU 225x65 R16, MÍNIMO 8 LONAS, RADIAL SEM CÂMARA, FINALIDADE TRAFEGAR EM ASFALTO	HIFLY / SUPER 2000	745,99	22.379,70
18	20	UNID	PNEU 225X75 R16, 8 LONAS, RADIAL SEM CÂMARA, FINALIDADE TRAFEGAR EM ASFALTO	HIFLY / SUPER 2000	839,99	16.799,80
19	10	UNID	PNEU 225X55 R16, RADIAL SEM CÂMARA, FINALIDADE TRAFEGAR EM ASFALTO	HIFLY / HP 801	603,00	6.030,00
20	30	UNID	PNEU 175X65 R14, RADIAL L SEM CÂMARA, FINALIDADE TRAFEGAR EM ASFALTO	JK TYRE / VECTRA	384,99	11.549,70
21	20	UNID	PNEU 215X75 R16, MISTO, MÍNIMO 14 LONAS, RADIAL SEM CÂMARA, FINALIDADE TRAFEGAR EM TODOS OS TIPOS DE PAVIMENTOS	HIFLY / SUPER 2000	627,99	12.559,80
22	40	UNID	PNEU 215X75 R17,5, BORRACHUDO, MÍNIMO 14 LONAS, RADIAL SEM CÂMARA, FINALIDADE TRAFEGAR RODOVIÁRIO	ROYAL BLACK / RD 801	960,00	38.400,00
23	40	UNID	PNEU 215X75 R17,5, LISO, MÍNIMO 14 LONAS, RADIAL SEM CÂMARA, FINALIDADE TRAFEGAR RODOVIÁRIO	ROYAL BLACK / RS 201	849,99	33.999,60
24	20	UNID	PNEU 235/75 R15, 10 LONAS, RADIAL SEM CÂMARA, FINALIDADE TRAFEGAR EM TODOS OS PAVIMENTOS	HIFLY / AT 601	679,99	13.599,80
25	15	UNID	PNEU 235/75 R17,5, MISTO, RADIAL SEM CÂMARA, FINALIDADE TRAFEGAR EM ASFALTO	ROYAL BLACK / RD 801	997,99	14.969,85
26	30	UNID	PNEU 7,50X16 BORRACHUDO, MÍNIMO 12 LONAS, COM USO DE CÂMARA, FINALIDADE TRAFEGAR EM TODOS OS TIPOS DE PAVIMENTOS	JK TYRE / JET TRAK	974,99	29.249,70
27	10	UNID	PNEU 295/80 R22,5, BORRACHUDO, MÍNIMO 16 LONAS, RADIAL SEM CÂMARA, BANDA PRÉ-MOLDADA DE ALTO PODER DE TRACÇÃO PARA UTILIZAÇÃO FORA DE ESTRADA OU TERRENOS MISTOS	DURABLE / DR 755	1.799,95	17.999,50
28	20	UNID	PNEU 295/80 R22,5, MISTO, MÍNIMO 16 LONAS, RADIAL SEM CÂMARA, BANDA PRÉ-MOLDADA DE ALTO PODER DE TRACÇÃO PARA UTILIZAÇÃO FORA DE ESTRADA OU TERRENOS MISTOS	DURABLE / DR 877	2.139,99	42.799,80
29	20	UNID	PNEU 295/80 R22,5, LISO, MÍNIMO 16 LONAS, RADIAL SEM CÂMARA, FINALIDADE TRAFEGAR RODOVIÁRIO	DURABLE / DR 622	1.729,99	34.799,80
30	10	UNID	PNEU 1000R20, BORRACHUDO, 16 LONAS, RADIAL COM CÂMARA, BANDA PRÉ-MOLDADA DE ALTO PODER DE TRACÇÃO PARA UTILIZAÇÃO FORA DE ESTRADA OU TERRENOS MISTOS	JK TYRE / JETWAY JUC3	1.929,99	19.299,90
31	20	UNID	PNEU 1000R20, MISTO, 16 LONAS, RADIAL COM CÂMARA, FINALIDADE TRAFEGAR RODOVIÁRIO	JK TYRE / JETWAY JUC3	2.199,99	43.999,80
32	10	UNID	PNEU 1000R20, LISO, 16 LONAS, RADIAL COM CÂMARA, FINALIDADE TRAFEGAR RODOVIÁRIO	JK TYRE / JETWAY JUB3	1.779,87	17.798,70
33	6	UNID	PNEU 1100 R22, MISTO, MÍNIMO 16 LONAS, RADIAL COM CÂMARA, FINALIDADE TRAFEGAR RODOVIÁRIO	JK TYRE / JETSTEEL JHD5	2.289,99	13.739,94
34	7	UNID	PNEU 1100 R22, LISO, MÍNIMO 16 LONAS, RADIAL COM CÂMARA, FINALIDADE TRAFEGAR RODOVIÁRIO	JK TYRE / JETWAY JUH4	1.899,99	13.299,93
35	7	UNID	PNEU 1100 R22, BORRACHUDO MISTO, MÍNIMO 16 LONAS, RADIAL COM CÂMARA, BANDA PRÉ-MOLDADA DE ALTO PODER DE TRACÇÃO PARA UTILIZAÇÃO FORA DE ESTRADA OU TERRENOS MISTOS	JK TYRE / JETSTEEL JHD5	2.549,99	17.849,93
36	7	UNID	PNEU 1400X24 L2, MÍNIMO 16 LONAS, FINALIDADE MÁQUINAS PESADAS	FORERUNNER / G2	3.789,99	26.529,93
37	5	UNID	PNEU 17,5X25 L2, MÍNIMO 16 LONAS, FINALIDADE MÁQUINAS PESADAS	FORERUNNER / G2	4.479,99	22.399,95
38	10	UNID	PNEU 19,5X24 R4, MÍNIMO 12 LONAS, FINALIDADE MÁQUINAS PESADAS	SPEEDWAYS / R4	3.784,99	37.849,90
39	6	UNID	PNEU 12/16,5 L2, MÍNIMO 12 LONAS, FINALIDADE MÁQUINAS PESADAS	SPEEDWAYS / SKS/1	1.249,99	7.499,94
40	6	UNID	PNEU 12,5X80X18 R4, MÍNIMO 12 LONAS, FINALIDADE MÁQUINAS PESADAS	SPEEDWAYS / R4	1.668,00	10.008,00
42	6	UNID	PNEU 14,9X28, AGRÍCOLA, MÍNIMO 12 LONAS, TM95, COM USO DE CÂMARA, FINALIDADE TRAFEGAR EM TODOS OS TIPOS DE PAVIMENTOS	FORERUNNER / R1	2.849,99	17.099,94
43	6	UNID	PNEU 18,4X30, AGRÍCOLA, MÍNIMO 12 LONAS, COM USO DE CÂMARA, FINALIDADE TRAFEGAR EM TODOS OS TIPOS DE PAVIMENTOS	SPEEDWAYS / R1	3.899,99	23.399,94
44	20	UNID	PNEU 275/90 R22,5, LISO, MÍNIMO 16 LONAS, RADIAL SEM CÂMARA, FINALIDADE TRAFEGAR RODOVIÁRIO	DURABLE / DR 622	1.783,99	35.679,80
TOTAL						723.952,91
CÂMARAS DE AR (EXCLUSIVO ME/EPP)						
LOTE	QTDE	UNID	DESCRIÇÃO DOS PRODUTOS	MARCA / MODELO	VALOR UNIT.	VALOR TOTAL
45	20	UNID	CÂMARA DE AR (PNEU 12,5X80X18)	RS / TR15	269,99	5.399,80
47	10	UNID	CÂMARA DE AR (PNEU 18,4X30)	RS / TR218A	459,99	4.599,90
48	30	UNID	CÂMARA DE AR (PNEU 19,5X24)	RS / TR218A	314,99	9.449,70
51	60	UNID	CÂMARA DE AR (PNEU 1400X24)	RS / TR220A	259,99	15.599,40
53	12	UNID	CÂMARA DE AR (PNEU 14,9 X28)	RS / TR218A	374,99	4.499,88
TOTAL						39.548,68
PROTETORES DE CÂMARA DE AR (EXCLUSIVO ME/EPP)						
LOTE	QTDE	UNID	DESCRIÇÃO DOS PRODUTOS	MARCA / MODELO	VALOR UNIT.	VALOR TOTAL
54	30	UNID	PROTETOR DE CÂMARA DE AR (AR0 16)	BUZZI / ANEL DE	36,99	1.109,70

LOT	QTDE	UNID.	DESCRIÇÃO DOS PRODUTOS	MARCA / MODELO	VALOR UNIT.	VALOR TOTAL
55	70	UNID	PROTETOR DE CÂMARA DE AR (PNEU 1000X20)	DORRACHA RUZZI / ANEL DE BORRACHA	39,99	2.799,30
56	40	UNID	PROTETOR DE CÂMARA DE AR (PNEU 1100X22)	RUZZI / ANEL DE BORRACHA	59,99	2.399,60
TOTAL						6.308,60
PNEUS (AMPLA CONCORRÊNCIA)						
LOT	QTDE	UNID.	DESCRIÇÃO DOS PRODUTOS	MARCA / MODELO	VALOR UNIT.	VALOR TOTAL
58	30	UNID	PNEU 295/80 R22,5, BORRACHUDO, MÍNIMO 16 LONAS, RADIAL SEM CÂMARA, BANDA PRÉ- MOLDADA DE ALTO PODER DE TRACÇÃO PARA UTILIZAÇÃO FORA DE ESTRADA OU TERRENOS MISTOS.	DURABLE / DR 755	1.799,95	53.998,50
59	30	UNID	PNEU 1000R20, BORRACHUDO, 16 LONAS, RADIAL COM CÂMARA, BANDA PRÉ-MOLDADA DE ALTO PODER DE TRACÇÃO PARA UTILIZAÇÃO FORA DE ESTRADA OU TERRENOS MISTOS.	JK TYRE / JETWAY JUC3	1.929,99	57.899,70
60	30	UNID	PNEU 1000R20, LISO, 16 LONAS, RADIAL COM CÂMARA, FINALIDADE TRAFEGAR RODOVIÁRIO	JK TYRE / JETWAY JUH3	1.779,87	53.396,10
61	19	UNID	PNEU 1100 R22, MISTO, MÍNIMO 16 LONAS, RADIAL COM CÂMARA, FINALIDADE TRAFEGAR RODOVIÁRIO.	JK TYRE / JETSTEEL JDH3	2.289,99	43.509,81
62	23	UNID	PNEU 1100 R22, LISO, MÍNIMO 16 LONAS, RADIAL COM CÂMARA, FINALIDADE TRAFEGAR RODOVIÁRIO.	JK TYRE / JETWAY JUI4	1.899,99	43.696,77
63	23	UNID	PNEU 1100 R22, BORRACHUDO MISTO, MÍNIMO 16 LONAS, RADIAL COM CÂMARA, BANDA PRÉ- MOLDADA DE ALTO PODER DE TRACÇÃO PARA UTILIZAÇÃO FORA DE ESTRADA OU TERRENOS MISTOS.	JK TYRE / JETSTEEL JDH3	2.549,99	58.649,77
TOTAL						311.153,85

Valor total registrado para o fornecedor: R\$ 1.080.963,84 (Um milhão oitenta mil novecentos e sessenta e três reais e oitenta e quatro centavos).

Forma de Pagamento: O pagamento será efetuado conforme especificado na Ata de Registro de Preços.

Prazo: O prazo de vigência é de 12 (doze) meses, a contar da sua publicação, sendo vedada a prorrogação.

Data 22/11/2022

Obs.: Maiores

informações estão disponíveis nas publicações no site oficial do Município de Três Barras do Paraná, ou seja, www.tresbarras.pr.gov.br.

Pregão Eletrônico Nº 66/2022

EXTRATO DA ATA DE REGISTRO DE PREÇOS Nº 259/2022

OBJETO: REGISTRO DE PREÇOS PARA FUTURA AQUISIÇÃO DE PNEUS, CÂMARAS DE AR E PROTETORES DE CÂMARAS DE AR, TODOS NOVOS, PARA UTILIZAÇÃO NOS VEÍCULOS E EQUIPAMENTOS PERTENCENTES A FROTA DO MUNICÍPIO DE TRÊS BARRAS DO PARANÁ.

Contratante: **MUNICÍPIO DE TRÊS BARRAS DO PARANÁ**

Contratada: **AURORA E-COMERCE LTDA – CNPJ Nº 44.545.120/0001-40**

PNEUS (AMPLA CONCORRÊNCIA)						
LOTE	QTDE	UNID.	DESCRIÇÃO DOS PRODUTOS	MARCA / MODELO	VALOR UNIT.	VALOR TOTAL
64	23	UNID	PNEU 1400X24 L2, MÍNIMO 16 LONAS, FINALIDADE MÁQUINAS PESADAS.	ALWAYSRUN / TH34	2.489,00	57.247,00
65	15	UNID	PNEU 17,5X25 L2, MÍNIMO 16 LONAS, FINALIDADE MÁQUINAS PESADAS.	ALWAYSRUN / TH34	3.104,00	46.560,00
TOTAL						103.807,00

Valor total registrado para o fornecedor: R\$ 103.807,00 (Cento e três mil oitocentos e sete reais).

Forma de Pagamento: O pagamento será efetuado conforme especificado na Ata de Registro de Preços.

Prazo: O prazo de vigência é de 12 (doze) meses, a contar da sua publicação, sendo vedada a prorrogação.

Data 22/11/2022

Obs.: Maiores informações estão disponíveis nas publicações no site oficial do Município de Três Barras do Paraná, ou seja, www.tresbarras.pr.gov.br.

Pregão Eletrônico Nº 66/2022

Publicado por:
Viviane Rodrigues
Código Identificador: 1C6A967D

ESTADO DO PARANÁ PREFEITURA MUNICIPAL DE UNIÃO DA VITÓRIA

SECRETARIA MUNICIPAL DE ADMINISTRAÇÃO - COMPRAS E LICITAÇÕES PORTARIA Nº 644/2022

LINDAMIR DE FATIMA VARELA, Secretária Municipal de Administração, nomeada através do Decreto nº 192/2022, no uso de suas atribuições legais;

RESOLVE:

Art. 1º Designar Servidor(es) abaixo, para atuar como **FISCAL DE CONTRATO**:

Processo:	Pregão Eletrônico nº 97/2022 – Processo nº 196/2022.
Objeto:	Registro de Preços para aquisição, de forma parcelada, de formulas nutricionais, para atender as necessidades da Secretaria Municipal de Saúde de União da Vitória - PR, conforme condições, quantidades e exigências estabelecidas neste edital e seus anexos.
Contratada:	EREMIX INDÚSTRIA DE ALIMENTOS ESPECIAIS LTDA - CNPJ nº 26.325.797/0001-70 – Ata de Registro de Preços nº 183/2022. PRODIET NUTRIÇÃO CLÍNICA LTDA - CNPJ nº 08.183.359/0001-53 – Ata de Registro de Preços nº 184/2022. VACCARIN & ALFF LTDA EPP - CNPJ nº 18.574.431/0001-27 - Item nº 10 – Ata de Registro de Preços nº 186/2022. ROSILENE VIEIRA LOPES EPP - CNPJ nº 10.279.430/0001-48 - Ata de Registro de Preços nº 187/2022. MAIS SAÚDE MARINGÁ PRODUTOS MÉDICOS E NUTRICIONAIS LTDA - CNPJ nº 29.715.704/0001-22 – Ata de Registro de Preços nº 188/2022. MERCÓ SOLUÇÕES EM SAÚDE S/A - CNPJ nº 05.912.018/0001-83 – Ata de Registro de Preços nº 189/2022. UNIÃO NUTRICIONAL LTDA - CNPJ nº 39.835.028/0001-84 – Termo de Contrato nº 190/2022.
Vigência:	12 (doze) meses.
Fiscal:	Larissa Sarti Couss - CPF: 028.407.929-40.
Fiscal Substituto:	Vanessa Mara de Lima Destelmann - CPF: 045.152.729-18.